

Spirit of Stone 

50
ans
1969 - 2019

TARIF 2026

Produits pour Aménagements Extérieurs en Béton
& Pierres Naturelles reconstituées



SOMMAIRE TARIF 2026

Nos services, plans d'accès, heures d'ouverture de nos usines de **Steinbourg**, **Krautergersheim** et **Wittenheim**



NOS USINES

| | | | |
|---|-------|---|-------|
| • Usine de Steinbourg | 6 | • Nos Agents commerciaux régionaux Itinérants et Assistante commerciale | 10-11 |
| • Usine de Krautergersheim | 7 | • Compléments d'informations | 12 |
| • Usine de Wittenheim | 8 | • Pictogrammes | 13 |
| • Prestations annexes | 9 | • Revêtements & Traitements de surface | 14 |
| • Nos Promoteurs & Prescripteurs régionaux Itinérants et Service Logistique - Commercial Sédentaire | 10-11 | | |

H e i n r i c h & B o c k E N V I R O N N E M E N T 1 5 > 6 2



LES PAVES

| | | | |
|--|-------|----------------------------|-------|
| • Classiques | 16-17 | • Lavés | 24 |
| • Classiques Multiformats | 18-21 | • Grenaillés | 24-26 |
| • Classiques 3 formats micro-chanfreins NOUVEAU | 18 | • A l'Ancienne | 27-28 |
| • Triano NOUVEAU | 20 | • Vieillis / Non vieillis | 29-31 |
| • Fluence Corail | 21 | • Kristalin Fluence Dakota | 32 |
| • Prestance | | • Avenue | 33-35 |
| • Prestance micro-chanfreins NOUVEAU | 22 | • Paysage | 36-37 |
| • Aquaprint | 22 | • Paysage 3 Formats | 37 |
| • Fluence Aquaprint | 23 | | |



LES DALLES

| | | | |
|--|----|------------------------|----|
| • Classiques | 38 | • Dalle Hexa Design | 40 |
| • Lavées | 38 | • Modernit | 41 |
| • Aquaprint | 38 | • Twin Line | 41 |
| • Grenaillées | 39 | • Margelles de piscine | 42 |
| • Grenaillées 50x50x4,1cm NOUVEAU | 39 | | |
| • Neat'Clean | 40 | | |

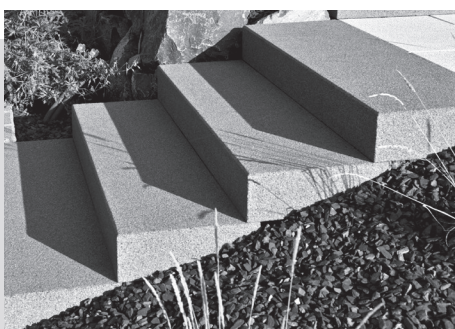

LES MARCHES

| | |
|-----------------------------|-------|
| • Pleines | 43-44 |
| • Pleines Angles | 45 |
| • L | 46 |
| • Marches et Contre-Marches | 47 |
| • Dalles d'emmarchement | 48 |



LES PALISSADES

| | |
|------------|----|
| • Rallye | 49 |
| • Linéaire | 50 |
| • Ondine | 50 |
| • Rustique | 51 |
| • Bois | 51 |



LES MURS

- Romano 55
- Capri 56
- Terrasto 57



LES INDISPENSABLES

- Caniveaux Aquaspeed 52
- Couvertines de Mur /
Chapeaux de Pilier 53-54
- Bordurettes 58
- Miniflors / Maxiflors 59



LES COMPLEMENTS DE GAMME

- Sables de jointoiment 61
- Produits d'entretien 62

Heinrich & Bock TRAVAUX PUBLICS & COLLECTIVITES 63 > 99

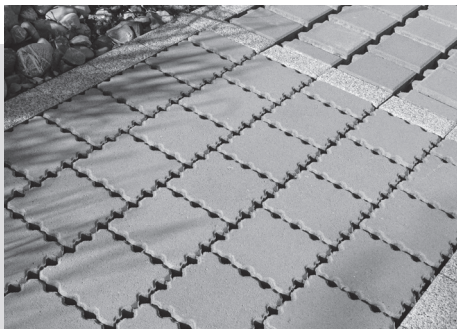

LES PAVES - DALLES

- Pavés Ecologiques drainants 64-73
- Pavé Ecologique **NOUVEAU**
Kéops Green 12 cm 67
- Pavés Ecologiques
Trapèze joints de 2 et 14.5 mm 68
- Grilles Gazon 68
- Pavés Greenline
Ecosolution 69-70
- Pavés Linéadrain **NOUVEAU** 71
- Pavés Moduléa **NOUVEAU** 72-73
- Pavés Linéabarre **NOUVEAU** 73
- Pavés/ Dalles Kéops 74-76
- Gamme Cityline
Pavés / Dalles Micro-chanfreins 77-78
- Dalles Voirie
Micro-chanfreins 78
- Dalles Grands Formats
Micro-chanfreins 78
- Pavés Fil d'eau 90



LES BORDURES

- Bordures de voirie 79-80
- Bordures Profils de pierre
100/10/20 **NOUVEAU**
100/30/20 **NOUVEAU**
100/10/30 **NOUVEAU** 81-82
- Bordures
Voies cyclables 83
- Caniveaux de voirie 84
- Raccords 85-86
- Courbes 87-89
- Caniveaux Aqualine 90
- Pavés Fil d'eau 90
- Quai de Bus 91
- Bordure / Dalle d'accotement 92
- Bordures d'accotement et
d'îlot 92
- Courbes d'accotement et
d'îlot 93



LES SOLUTIONS D'ACCESSIBILITES

- Pavés d'Eveil 94
- Dalles d'Eveil Podotactiles 94
- Dalles d'Eveil Podotactiles 80x100x8 cm 94
- Pavés Guide 95
- Dalle Bande Interception 95
- Kit Parking 95



LES COMPLEMENTS DE GAMME TP

- Bornes et Bollards 96
- Entourage d'arbre 139x139 ép. 8cm **NOUVEAU** 96
- Blocs banquettes 97



LES MURS DE SOUTÈNEMENT

- Murs en L armés - 12 cm 98-99
- Pierres en L non armées 99



LES BLOCS BETON

- Blocs creux 101
- Angles 101
- Linteaux 102
- Coffrages 102
- Coffrages sismiques :
 - 500x200x200 mm 102
 - 500x250x200 mm 102
- Entrevous 103

Tous les prix s'entendent H.T. départ usines

Taxe parafiscale 0.33 % en sus
TVA en sus
Barème Eco-Contribution en sus

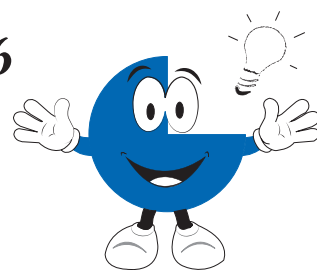

Heinrich & Bock "ENVIRONNEMENT"

- Pavés Classiques 3 formats micro-chanfreins - ép. 6 cm
> Beige brut - Corail - Flammé noir blanc page 18
- Pavés Agora - ép. 6 cm > Varèse page 19
- Pavés Triano multiformats - ép. 6 cm > Brun nuancé page 20
- Pavé Prestance 20x40 cm micro-chanfreins - ép. 6 cm
> Brume - Brun nuancé page 22
- Dalles grenillées 50x50x4.1 cm
> Innsbruck - Lucerne - Palmera - Toscane page 39
- Dalles Twin Line > Queens - Fabrication Wittenheim page 41

Heinrich & Bock "TRAVAUX PUBLICS-COLLECTIVITES"

- Pavé Keops Green 15x30 cm ép. 12 cm
> Gris- Noir - Beige - Lavé - Grenaillé page 67
- Pavés Gamme Linéadrain 10x30 cm ép. 10 cm -
joints de 3 mm - 15 et 30 mm
> Gris- Noir - Beige - Lavé - Grenaillé page 71
- Pavés Gamme Moduléa: Pavé 31x11.6 cm - Pavé 15.5x11.6 cm
Pavé 31x11.6 cm joint de 15 mm - Pavé 15.5x11.6 cm joint de 15 mm
ép. 8 cm
> Gris- Noir - Beige - Lavé - Grenaillé pages 72-73
- Pavés Gamme Linéabarre: Pavé 38.75x11.6 cm -
Pavé 38.75x11.6 cm joint de 15 mm - ép. 8 cm
> Gris- Noir - Beige - Lavé - Grenaillé page 73
- Pavé Gamme Cityline 20x30x8 cm avec micro-chanfreins
> Fabrication Krautergersheim & Wittenheim page 77
- Bordures Profil de Pierre page 81-82
 - > 100x10xH20 cm
 - > 100x30xH20 cm
 - > 100x10xH30 cm
- Entourage d'arbre 139x139 cm - ép. 8 cm page 96

USINE DE STEINBOURG

Heinrich&Bock

SIEGE ET USINE DE STEINBOURG

Rue de Wasselonne

67790 STEINBOURG

☎ 03 88 01 87 07

e.mail info@heinrich-bock.com

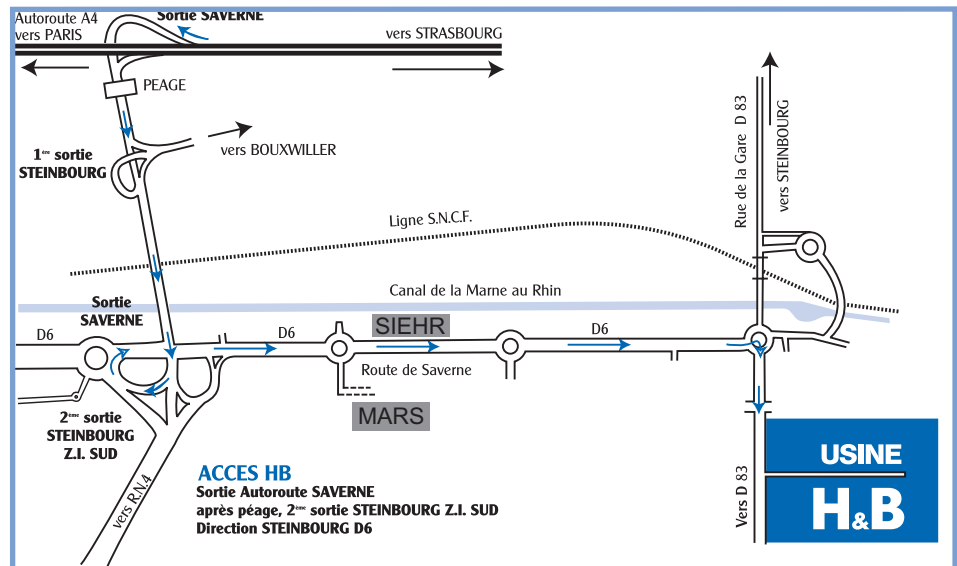

HORAIRES D'OUVERTURE

A D M I N I S T R A T I F - C O M M E R C I A L
L O G I S T I Q U E

Du lundi au jeudi : 8h - 12h • 13h30 - 17h30

Le vendredi : 8h - 12h • 13h30 - 17h

C H A R G E M E N T

Du 1^{er} octobre à fin février

Du lundi au jeudi : 8h - 17h30

Le vendredi : 8h - 17h

Du 1^{er} mars au 30 septembre

Du lundi au vendredi : 6h - 20h

USINE DE KRAUTERGERSHEIM

Heinrich&Bock

USINE DE KRAUTERGERSHEIM

Route de Hindisheim

67880 KRAUTERGERSHEIM

☎ 03 88 95 70 21

e.mail info@heinrich-bock.com

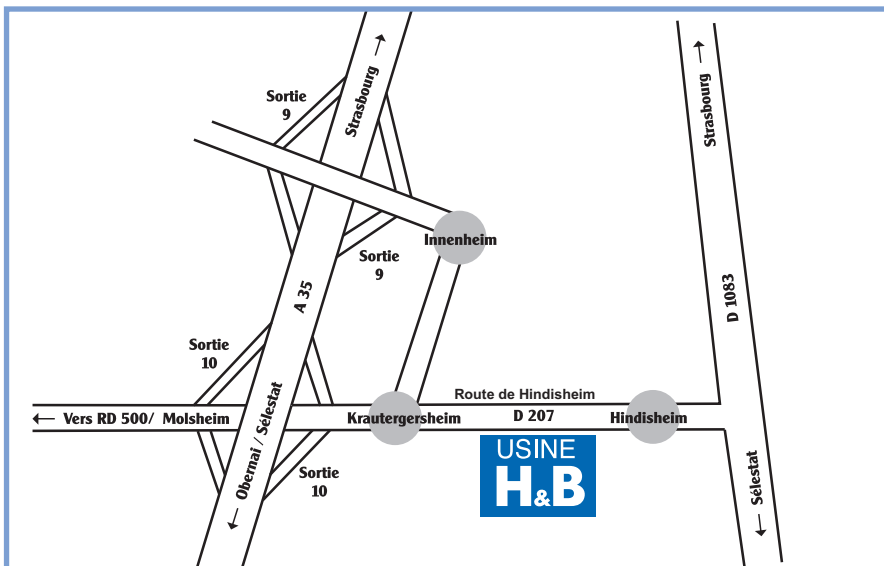

HORAIRES D'OUVERTURE

A D M I N I S T R A T I F - L O G I S T I Q U E

Du lundi au jeudi : 8h - 12h • 13h - 17h30

Le vendredi : 8h - 12h • 13h - 17h

C H A R G E M E N T

Du 1^{er} octobre à fin février

Du lundi au vendredi : 7h - 17h

Du 1^{er} mars au 30 septembre

Du lundi au vendredi : 6h - 18h

USINE DE WITTENHEIM

Heinrich&Bock

USINE DE WITTENHEIM

Rue des Mines Anna

68270 WITTENHEIM

☎ 03 89 52 77 88

e.mail info@heinrich-bock.com

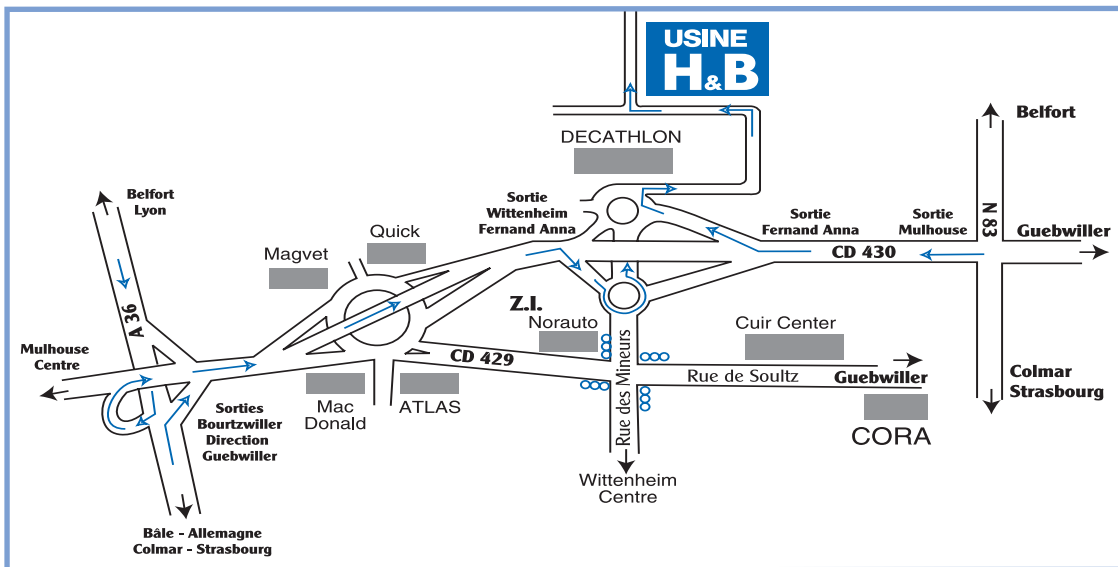

HORAIRES D'OUVERTURE

A D M I N I S T R A T I F - L O G I S T I Q U E

Du lundi au jeudi : 7h30 - 12h • 13h - 17h30

Le vendredi : 7h30 - 12h • 13h - 17h

C H A R G E M E N T

Du lundi au jeudi : 7h30 - 17h

Le vendredi : 7h30 - 16h30



L'entreprise familiale Heinrich & Bock, fondée en 1969 et implantée sur 3 sites de production alsaciens, répond aux exigences de la Marque «**Fabriqué en Alsace**». Nos produits ont été accrédités par le Comité d'Accréditation «**Fabriqué en Alsace**», notamment pour la gamme de revêtements de sol, escaliers, murs, caniveaux, couvertines de mur, entrevous et blocs béton, ainsi que les bordures de voirie et caniveaux.

Par ailleurs, Heinrich & Bock a également obtenu la certification «**Made in France**», attestant de notre engagement envers une fabrication locale et de qualité, tout en valorisant l'origine française de nos produits.

NOTRE SITE INTERNET

Percevez notre société au travers de notre site internet. Nous avons du savoir-faire et tenons à l'exprimer...

Sans contraintes, découvrez notre entreprise et ses produits. Vous y trouverez également un diaporama de notre parc d'exposition.

www.heinrich-bock.com

-  [HeinrichetBock](#)
-  [Heinrich et Bock](#)
-  [heinrichetbock](#)



POUR VOUS ECOUTER ... VOUS REpondre... ET VOUS SERVIR ...

Heinrich & Bock

" ENVIRONNEMENT - TRAVAUX PUBLICS - BÂTIMENT - COLLECTIVITES "

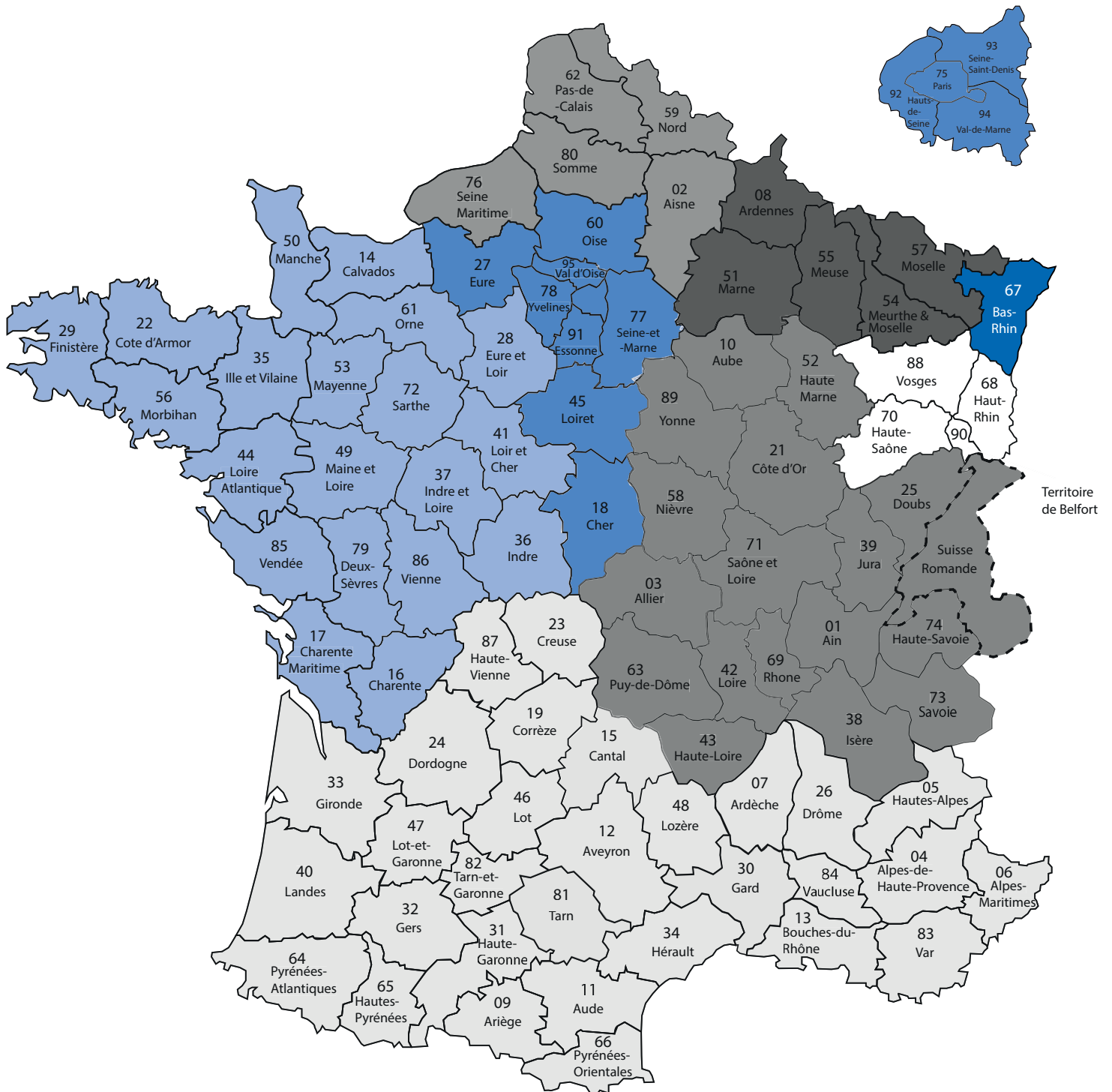

Assistance Technique
serviceclients@heinrich-bock.com

POUR VOUS ECOUTER ... VOUS REpondre... ET VOUS SERVIR ...

Heinrich & Bock

" ENVIRONNEMENT - TRAVAUX PUBLICS - BÂTIMENT "

Direction commerciale

Directeur commercial

Aurélien WEISLINGER

☎ 06 71 61 49 07

aurelien.weislinger@heinrich-bock.com

**Promoteurs et prescripteurs
Régionaux Itinérants**

Ludovic LEONARD

☎ 06 80 75 36 91

ludovic.leonard@heinrich-bock.com

Raphaël PEDUZZI

☎ 06 72 84 85 07

raphael.peduzzi@heinrich-bock.com

Guy KLEIN

☎ 06 08 96 19 87

guy.klein@heinrich-bock.com

Marin BLONDEAU

☎ 06 08 97 56 61

marin.blondeau@heinrich-bock.com

Thibault D'ANGELO

☎ 06 08 96 18 29

thibault.dangelo@heinrich-bock.com

Fabrice CUCCA

☎ 06 08 97 47 64

fabrice.cucca@heinrich-bock.com

**Service Logistique
& Commercial sédentaire**

STEINBOURG

☎ 03 88 01 87 08

e.mail venteshb01@heinrich-bock.com

☎ 03 88 01 87 14

e.mail venteshb02@heinrich-bock.com

☎ 03 88 01 87 10

e.mail venteshb03@heinrich-bock.com

☎ 03 88 01 87 12

e.mail venteshb04@heinrich-bock.com

☎ 03 88 01 87 13

e.mail venteshb06@heinrich-bock.com

☎ 03 88 01 87 14

e.mail venteshb08@heinrich-bock.com

KRAUTERGERSHEIM

☎ 03 88 95 70 21

e.mail logistiqueKR@heinrich-bock.com

WITTENHEIM

☎ 03 89 52 77 88

e.mail logistiqueWI@heinrich-bock.com

Secteurs



Département :
67



Départements :
68-70-90-88



Départements :
51-54-55-57-08



Départements :
52-10-89-21-58
71-39-25-01-69-74-73-38
03-42-63-43-07-26
Suisse Romande



Départements :
75-77-78-91-92-93-94-95
27-60-45-18



Départements :
23-87-24-33-19-46-82-47
40-15-32-64-48-12-81-31
65-09-07-30-34-11-66-26
84-13-05-04-83-06

Heinrich & Bock

" TRAVAUX PUBLICS - COLLECTIVITES "

Secteurs



Départements :
14-16-17-22-28-29-35-36
37-41-44-49-50-53-56-61-
72-79-85-86



Départements :
02-59-62-76-80

Agents Commerciaux

Jean FILATRE

☎ 06 66 00 88 56

jfilatre@cup-amenagement.fr

Michaël MINNEBOIS

☎ 07 87 36 17 43

ecopavconseils@outlook.fr

**Assistante Commerciale
& Logistique**

Catherine AMANN

☎ 03 88 01 87 12

catherine.amann@heinrich-bock.com

EMBALLAGES

Palettes HB & Palettes Euro : Facturées 25,00 € HT/Pièce - Reprises 21,00 € HT/Pièce.

Palettes & Emballages perdus: Facturés 25,00 € HT la pièce – Non repris.

Big Bags: Facturés 15 € HT pièce – Repris 10,00 € HT pièce.

Cerclages: Facturés 1,95 € HT/palette

NB : Les emballages vides devront impérativement être retournés par le client en bon état sur le site de leur enlèvement pendant les heures d'ouverture de nos bureaux.

Le délai de retour maximum est de 6 mois (date de facturation)

QUALITE :

Les palettes **HB** ne seront décomptées et reprises qu'à la condition que la réparation n'excède pas le remplacement **de 2 planches, au plus.**

Les palettes **Euro/World** ne seront décomptées et reprises qu'à la condition que la réparation n'excède pas le remplacement **de 1 planche et 1 plot au plus.**

Les palettes **Euro/World** à **plots d'agglomérés de sciure, pour des raisons de sécurité, ne sont pas acceptées.**

GENERALEMENT : Les palettes refusées pour origine non conforme ou non-qualité, ne seront **ni déchargées ni décomptées.**

CONDITIONNEMENT – DEPALETTISATION - RETOURS DE MARCHANDISES

Conditionnement :

Tous les produits, dont la case mentionnant l'épaisseur est  * } Sont vendus uniquement par palettes complètes.

 **Les pavés, hors ceux vendus par palette complète, sont uniquement vendus au rang complet.**

Dépalettisation :

Sur l'ensemble des produits sujets à commissions, nous appliquons une contribution forfaitaire de **15 € par palette entamée.** A l'exclusion des produits *

Retours de marchandises:

Sous réserve d'acceptation préalable de notre part, nous acceptons uniquement les retours de produits en excellent état, **par palettes complètes**, figurants au présent tarif avec une **moins value de 20%** (base valeur marchandise départ site de production) pour frais de manutention et de remise en stock, et cela dans **un délai maximum de 1 mois** (date de facturation)

NB : Les produits classés en « SC » et en « SM » ne sont ni repris ni échangés.

COMMANDES

Lors de vos commandes, vous gagnez du temps... Nous réduisons le temps de chargement...



Vous réduisez les risques d'erreurs en nous transmettant de préférence par mail :

- N° d'offre,
- N° de référence du produit,
- Date d'enlèvement,
- Date & Adresse de livraison précise,
- Accessibilité du chantier-Mode de déchargement (avec / sans grue sur véhicule),
- Si vous enlevez par palettes complètes.

 à la plus value pour palette entamée, aux produits vendus uniquement au rang complet et aux produits exclusivement vendus par palettes complètes.*

- IMPORTANT -

Afin de vous assister dans vos décisions, nous vous invitons à observer la classification de nos stocks.

 **Sur Commande**  **Sur Mesure**

NB :  /  = Produits faisant l'objet d'une fabrication spéciale,

Quantité commandée = quantité fabriquée = quantité facturée

 Cotation sur demande et sous réserve de faisabilité et d'un volume minima permettant une production industrielle.

RECEPTION DES PRODUITS

- Lors du chargement, le client veillera à la conformité du chargement avec le bulletin de livraison et son bon d'enlèvement.
- Toute réclamation est à formuler de suite et à confirmer par écrit ou par e-mail.
- Sur le chantier: le destinataire contrôlera la conformité des produits livrés avec la commande avant la mise en œuvre.
- Les quantités au m² tiennent compte des taquets d'écartement, ainsi que des joints résultants des inégalités de la forme et des tolérances dimensionnelles des produits.

Mise en oeuvre : Le client se réfèrera à nos recommandations.

FRAIS DE TRANSPORT

Les prix du transport mentionnés sur nos offres de prix, sont susceptibles d'évoluer au courant de la saison 2026, et en fonction de la fluctuation du prix des carburants.

Immobilisation sur chantier ne relevant pas de notre responsabilité, l'heure d'attente sera facturée 70.00 € HT

AS PROTECTED / SOFT TOUCH

Les matériaux en béton, en fonction de leurs compositions et textures absorbent naturellement plus ou moins l'humidité à laquelle ils sont exposés, ils sont couramment soumis aux intempéries et autres salissures telles que tanins, huiles, feuilles mortes, fleurs, moisissures, mousses, lichens, algues etc

Il est possible de limiter ou de retarder, voire de prévenir un grand nombre de ces problèmes grâce à des traitements de surface initiaux appliqués en usine.

Ces traitements visent à réduire de manière plus ou moins durable le pouvoir absorbant des matériaux tout en limitant l'incrustation et la pénétration des salissures les plus courantes dans les parements des bétons, facilitant ainsi leur nettoyage.

En règle générale, quel que soit le degré de protection de nos matériaux, nous vous conseillons nos produits de protection et d'entretien page 62 du présent tarif.

En fonction du type de produit, HEINRICH&BOCK vous offre **3 niveaux** de protections «Anti-Salissures» différents :



Niveau 1 : AS «N1»

Diminution de l'absorption capillaire du béton par l'utilisation dans la composition du béton d'un adjuvant hydrofugeant (imperméabilisation partielle de l'intérieur).



Niveau 2 : AS «N2»

Niveau 1 complété par un curling colmatant partiellement les pores des bétons en surface.



Niveau 3 : AS «N3»

Niveau 1 complété par l'application par imprégnation d'une protection invisible hydrofuge et oléofuge de surface (imperméabilisation complémentaire de l'extérieur).



Soft Touch:

La surface des produits est soumise à un curling à l'état semi mature, cette patine lui confère un aspect singulier, quelques fois **scintillant** et la rend particulièrement douce au toucher.

CHANFREINS



Chanfrein :

D'environ 3 à 6 mm, procure un aspect traditionnel, et une utilisation commode de la surface.



Micro-Chanfrein :

D'environ 2 mm, nettement plus fin qu'un chanfrein traditionnel. S'applique généralement sur des éléments modernes et longitudinaux. Est générateur de réduction de bruits aux roulements.



Chanfrein structuré & bosselé :

Généré de manière aléatoire au niveau de l'empreinte moule, de sa richesse visuelle émane une impression d'authenticité.



Chanfrein vieilli :

Arêtes vives cassées mécaniquement de manière aléatoire, intensifient l'aspect rustique du pavage.



Sans Chanfrein :

Arêtes vives – aspect moderne – générant un aspect de surface particulièrement élégant.

NOS REVÊTEMENTS ET TRAITEMENTS DE SURFACE



RC : Revêtement **C**lassique : couche d'aspect plane en béton gris ou teinté enrichi, sans traitement complémentaire.



RFL : Revêtement **F**lammé composé d'un subtil mélange de plusieurs teintes, existe sur plusieurs types de revêtements et traitements de surface.



RL : Revêtement **L**avé : traitement complémentaire à l'état frais mettant à nu le parement composé de pierres naturelles.



RLSB : Revêtement **L**avé **S**tructuré **B**osselé : calqué sur des pierres naturelles et reproduit à l'identique avec un traitement complémentaire par lavage à l'état frais, mettant à nu les pierres naturelles reconstituées du parement.



RG : Revêtement **G**renailé : traitement par projection de billes d'acier à l'état sec, mettant à nu les pierres naturelles reconstituées du parement.



RGSB : Revêtement **G**renailé **S**tructuré et **B**osselé : calqué sur des pierres naturelles et reproduit à l'identique avec un traitement par projection de billes d'acier à l'état sec, mettant à nu les pierres naturelles reconstituées du parement.



RV : Revêtement **V**ieilli : produit semi-fini vieilli artificiellement par chocs mécaniques à l'état sec, produit disponible en «semi fini» sans vieillissement.



RPT : Revêtement **P**atiné: calqué sur des pierres naturelles et reproduit à l'identique avec un traitement complémentaire en phase de maturité au travers d'un processus de brossage en plusieurs étapes, lui octroyant une patine satinée antidérapante et mate.

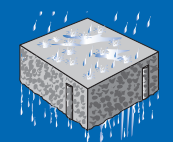

RDP : Revêtement **D**rainant **P**oreux en concassé fin : perméable sur toute son épaisseur, permet l'absorption et évacuation de l'eau dans le sous sol.



FS : Face **S**plittée : éclatement à l'état sec de la pièce en agrégats naturels recomposés reproduit à l'identique une pierre naturelle éclatée.

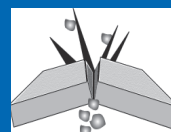
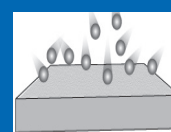

⚠ Les marbrures, flammages sont par nature aléatoires et peuvent différer des produits de nos catalogues et PLV.

Nos revêtements et traitements de surface

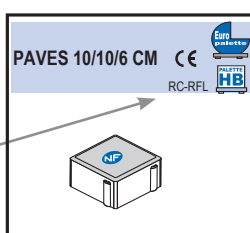

Environnement

Nos pictogrammes



Produit résistant au gel et au sel de déneigement



Produit adapté pour les terrasses



Produit d'épaisseur 6 cm adapté aux allées*
* Circulation occasionnelle véhicules lourds



L'empilage temporaire sans protection des produits est proscrit



Diminution de l'absorption capillaire du béton par l'utilisation dans la composition du béton d'un adjuvant hydrofugeant (impermeabilisation partielle de l'intérieur).



Niveau 1 complété par un curling colmatant partiellement les pores des bétons en surface.



Produit d'épaisseur 8 cm et plus adapté au trafic lourd



Produit antidérapant



Produit drainant Ecologique



Pose mécanique possible



Niveau 1 complété par l'application par imprégnation d'une protection invisible hydrofuge et oléofuge de surface (impermeabilisation complémentaire de l'extérieur).



La surface des produits est soumise à un curling à l'état semi mature, cette patine lui confère un aspect singulier, quelques fois **scintillant** et la rend particulièrement douce au toucher.



Produit très facile d'entretien



Produit facile d'entretien

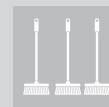

Produit nécessitant un entretien occasionnel



Les joints de ce type de pavé permettent une bonne infiltration des eaux de pluie vers la nappe phréatique.



Certification selon Norme Française



PAVÉS DE VOIRIE EN BÉTON

FDES CERTIFIÉE



BORDURES ET CANIVEAUX EN BÉTON

FDES CERTIFIÉE

Certification selon Norme Française et Certification des caractéristiques environnementales et sanitaires



> Pavés vendus uniquement au rang complet.

> Produits vendus uniquement par palette complète :

Tous les produits, dont la case mentionnant l'épaisseur est  sont vendus exclusivement par palettes complètes.

Les Pavés Classiques

- Pavés I 6 cm et 8 cm
- Pavés S 6 cm
- Pavés Union 6 cm, 8 cm et 10 cm
- Pavés Carrés et Rectangulaires 6 cm
- Pavés classiques 3 formats micro-chanfreins
- Pavés Agora Classique gris
- Pavés Paysage 3 formats

Les Dalles

- Dalles Classiques Gris lisse

Les Bordurettes

- Bordurettes Têtes plates Ht 25 cm et 30 cm
- Bordures P1 et P3

Système Floral

- Miniflors
- Maxiflors

- IMPORTANT -

Afin de vous assister dans vos décisions, nous vous invitons à observer la classification de nos stocks.



Sur Commande: Cotation sur demande et sous réserve de faisabilité et d'un volume minima permettant une production industrielle.



Sur Mesure



= Produits faisant l'objet d'une fabrication spéciale,
Quantité commandée = Quantité fabriquée = Quantité facturée



Les marbrures, flammages sont par nature aléatoires et peuvent différer des produits de nos catalogues et PLV.

Les Pavés Classiques

RC



Vendu uniquement par palette complète

| PAVES "I" | Epaisseur | Format | Poids/m ² | Poids/Palette | Quantité/Palette | Pièces/m ² |
|-----------|-----------|----------------|----------------------|---------------|---------------------------------|-----------------------|
| | 6 cm | 16,5/19,8/6 cm | 138 kg | 1300 kg | 330 pces ou 9,42 m ² | 35 pces |

Pose mécanique possible

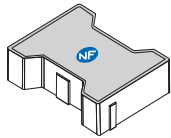

SC

| | Usine Steinbourg | Usine Krautergersheim | Usine Wittenheim | Code Article | Prix en €/m ² |
|------|------------------|-----------------------|------------------|----------------|--------------------------|
| GRIS | - | K | W | 01011006x1-G01 | 15,90 |
| NOIR | - | K | W | 01011006x1-N01 | 21,00 |

Pavés de Rive long et 1/2 de Rive - sur demande - nous consulter

En configuration "précroisé" (prépose mécanique)

SC Cotation sur demande et sous réserve de faisabilité et d'un volume minima de 500 m² permettant une production industrielle .

| PAVES "I" | Epaisseur | Format | Poids/m ² | Poids/Palette | Quantité/Palette | Pièces/m ² |
|-----------|-----------|----------------|----------------------|---------------|---------------------------------|-----------------------|
| | 8 cm | 16,5/19,8/8 cm | 175 kg | 1648 kg | 330 pces ou 9,42 m ² | 35 pces |

Pose mécanique possible



SC

| | Usine Steinbourg | Usine Krautergersheim | Usine Wittenheim | Code Article | Prix en €/m ² |
|------|------------------|-----------------------|------------------|----------------|--------------------------|
| GRIS | - | K | W | 01011008x1-G01 | 20,60 |

Pavés de Rive long et 1/2 de Rive - sur demande - nous consulter

En configuration "précroisé" (prépose mécanique)

SC Cotation sur demande et sous réserve de faisabilité et d'un volume minima de 500 m² permettant une production industrielle .

| PAVES "S" | Epaisseur | Format | Poids/m ² | Poids/Palette | Quantité/Palette | Pièces/m ² |
|-----------|-----------|------------|----------------------|---------------|-------------------------------|-----------------------|
| | 6 cm | 12/24/6 cm | Production K / W | 1380 kg | 350 pces ou 10 m ² | 35 pces |

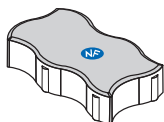

SC

| | Usine Steinbourg | Usine Krautergersheim | Usine Wittenheim | Code Article | Prix en €/m ² |
|------|------------------|-----------------------|------------------|----------------|--------------------------|
| GRIS | - | K | W | 0101S006x1-G01 | 15,90 |

SC Cotation sur demande et sous réserve de faisabilité et d'un volume minima de 500 m² permettant une production industrielle .

| PAVES UNION | Epaisseur | Format | Poids/m ² | Poids/Palette | Quantité/Palette | Pièces/m ² |
|-------------|-----------|---------------|----------------------|---------------|----------------------------------|-----------------------|
| | (1) 6 cm | 12/22,5/6 cm | 138 kg | 1415 kg | 400 pces ou 10,25 m ² | 39 pces |
| | (2) 8 cm | 12/22,5/8 cm | 175 kg | 1570 kg | 350 pces ou 8,97 m ² | 39 pces |
| | (3) 10 cm | 12/22,5/10 cm | 220 kg | 1580 kg | 280 pces ou 7,18 m ² | 39 pces |

Pose mécanique possible



SC

| | Usine Steinbourg | Usine Krautergersheim | Usine Wittenheim | Code Article | Prix en €/m ² |
|----------|------------------|-----------------------|------------------|----------------|--------------------------|
| GRIS (1) | - | K | W | 0101U006x1-G01 | 15,90 |
| GRIS (2) | - | K | W | 0101U008x1-G01 | 20,60 |
| GRIS (3) | - | K | W | 0101U010x1-G01 | 25,45 |

Pavés de Rive - sur demande nous consulter

SC Cotation sur demande et sous réserve de faisabilité et d'un volume minima de 500 m² permettant une production industrielle .

Epaisseur 6 cm :

SC → Sur COMMANDE

SM → Sur MESURE

Référez-vous à nos données techniques
 Nos prix s'entendent HT, taxe parafisc. 0.33 %,
 Barème éco-contribution en sus
 Colonnes = vendus par palette complète

PV nette de 15 € HT facturée/ palette incomplète
 Tarif 2026 HT Départ Usines
 NF - selon lieu de fabrication & attestation en vigueur



PAVES CARRES ET RECTANGULAIRES

Vendu uniquement par palette complète

| | Epaisseur | Format | Poids/m ² | Poids/Palette | Quantité/Palette | Pièces/m ² |
|------------------------|-----------|------------|----------------------|---------------|---------------------------------|-----------------------|
| PAVE 30/30/6 CM | 6 cm | 30/30/6 cm | 138 kg | 1342 kg | 108 pces ou 9,72 m ² | 12 pces |

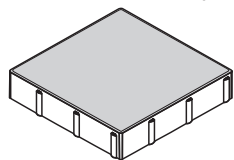

| SC | GRIS | Usine Steinbourg | Usine Krautergersheim | Usine Wittenheim | Code Article | Prix en €/m ² |
|----|------|------------------|-----------------------|------------------|---------------------|--------------------------|
| | | - | - | W | 0101R006W1-G01-3030 | 15,90 |

| | Epaisseur | Format | Poids/m ² | Poids/Palette | Quantité/Palette | Pièces/m ² |
|-------------------------|-----------|------------|----------------------|---------------|---------------------------------|-----------------------|
| PAVES 20/20/6 CM | 6 cm | 20/20/6 cm | 138 kg | 1325 kg | 240 pces ou 9,60 m ² | 25 pces |

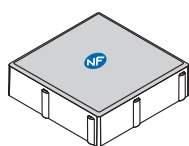

Pose mécanique possible

| | | | | | |
|-------------------|----|---|---|---------------------|--------------|
| GRIS | K* | K | W | 0101R006x1-G01-2020 | 15,90 |
| NOIR | K* | K | - | 0101R006x1-N01-2020 | 21,00 |
| FLAMME NOIR BLANC | K* | K | W | 0101R006x1-F08-2020 | 24,35 |
| FEUILLE DE VIGNE | K* | K | W | 0101R006x1-F01-2020 | 27,60 |

| | Epaisseur | Format | Poids/m ² | Poids/Palette | Quantité/Palette | Pièces/m ² |
|-------------------------|-----------|------------|----------------------|---------------|---------------------------------|-----------------------|
| PAVES 10/20/6 CM | 6 cm | 10/20/6 cm | Production K / W | 138 kg | 480 pces ou 9,60 m ² | 50 pces |

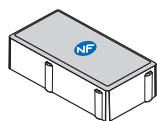

Pose mécanique possible

| | | | | | |
|-------------------|----|---|---|---------------------|--------------|
| GRIS | K* | K | W | 0101R006x1-G01-1020 | 15,90 |
| NOIR | K* | K | W | 0101R006x1-N01-1020 | 21,00 |
| FLAMME NOIR BLANC | K* | K | W | 0101R006x1-F08-1020 | 24,35 |
| FEUILLE DE VIGNE | K* | K | W | 0101R006x1-F01-1020 | 27,60 |

| | Epaisseur | Format | Poids/m ² | Poids/Palette | Quantité/Palette | Pièces/m ² |
|-------------------------|-----------|------------|----------------------|---------------|---------------------------------|-----------------------|
| PAVES 10/10/6 CM | 6 cm | 10/10/6 cm | Production K / W | 138 kg | 960 pces ou 9,60 m ² | 100 pces |

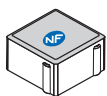

| | | | | | |
|-------------------|----|---|---|---------------------|--------------|
| GRIS | K* | K | W | 0101R006x1-G01-1010 | 15,90 |
| NOIR | K* | K | W | 0101R006x1-N01-1010 | 21,00 |
| FLAMME NOIR BLANC | K* | K | W | 0101R006x1-F08-1010 | 24,35 |
| FEUILLE DE VIGNE | K* | K | W | 0101R006x1-F01-1010 | 27,60 |

| | Epaisseur | Format | Poids/m ² | Poids/Palette | Quantité/Palette | Pièces/m ² |
|-------------------------------------|-----------|------------|----------------------|---------------|------------------------------|-----------------------|
| PAVES 15/15/6 CM Sans taquet | 6 cm | 15/15/6 cm | 138 kg | 1242 kg | 400 pces ou 9 m ² | 45 pces |

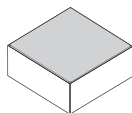

| | | | | | |
|------|---|---|---|---------------------|--------------|
| GRIS | - | - | W | 0101R006W1-G01-1515 | 20,10 |
| NOIR | - | - | W | 0101R006W1-N01-1515 | 26,50 |

* = usine productrice



Autres teintes sur demande - Nous consulter



Les marbrures, flammages sont par nature aléatoires et peuvent différer des produits de nos catalogues et PLV.

→ **Sur COMMANDE**

→ **Sur MESURE**

Référez-vous à nos données techniques
Nos prix s'entendent HT, taxe parafisc. 0.33 %, Barème éco-contribution en sus
Colonnes = vendus par palette complète

Les Pavés Classiques

RC

RFL



PAVES CLASSIQUES 3 FORMATS - Micro-chanfreins **NOUVEAU**

| | Epaisseur | Format | Poids/m ² | Poids/Palette | Quantité/Palette | Pièces/Palette |
|--|-----------|-----------------|----------------------|---------------|----------------------|----------------|
| PAVES CLASSIQUES 3 FORMATS Micro-chanfreins | 6 cm | Multiples cm | 138 kg | 1391 kg | 10,08 m ² | 432 pces |
| | | | | | | |

Vendu uniquement par palette complète

| | Usine Steinbourg | Usine Krautergersheim | Usine Wittenheim | Code Article | Prix en €/m ² |
|--------------------------|---------------------|--------------------------|---------------------|----------------|--------------------------|
| BEIGE BRUT | K* | K | W | 0101OM06x1-B19 | 28,55 |
| CORAIL | K* | K | W | 0101OM06x1-C21 | 31,50 |
| FLAMME NOIR BLANC | K* | K | W | 0101OM06x1-F08 | 25,80 |

* = usine productrice

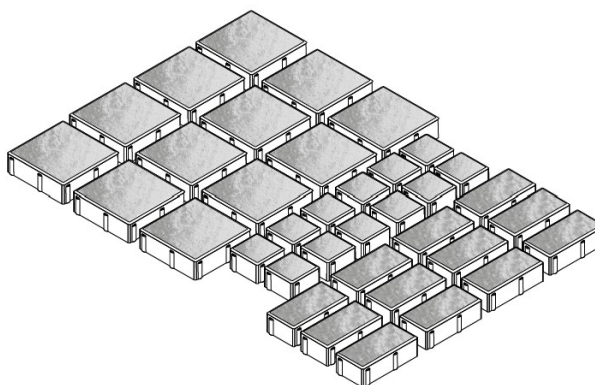
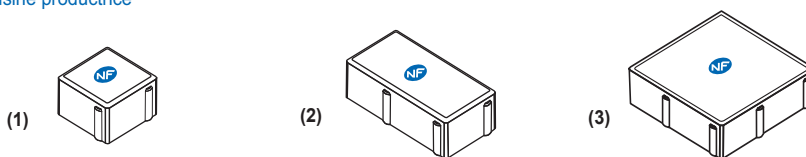

Pose numéro 107 Catalogue HB 2026.

Configuration moule

IMPORTANT

| | | |
|--------------|--------------------------|--|
| (1) 10/10 cm | 12 pces / m ² | } 3 formats/rangée, livrés sur palette et ne pouvant être vendus séparément Rangée complète (0,84 m ²) |
| (2) 10/20 cm | 12 pces / m ² | |
| (3) 20/20 cm | 12 pces / m ² | |

Les marbrures, flammages sont par nature aléatoires et peuvent différer des produits de nos catalogues et PLV.

Sur COMMANDE

Sur MESURE

Référez-vous à nos données techniques
Nos prix s'entendent HT, taxe parafisc. 0.33 %,
Barème éco-contribution en sus

Colonnes = vendus par palette complète

PV nette de 15 € HT facturée/ palette incomplète
Tarif 2026 HT Départ Usines
NF - selon lieu de fabrication & attestation en vigueur



PAVES AGORA

Vendu uniquement par palette complète

| PAVES AGORA | CE RC | | Epaisseur 6 cm | Format Multiples cm | Poids/m ² 138 kg | Poids/Palette 1325 kg | Quantité/Palette 9,60 m ² | Pièces/Palette 150 pces | | |
|-------------|----------|--|--------------------------|---------------------------|--------------------------------|--------------------------|---|----------------------------|---------------------------|-------------------------------|
| | | | | | | | | | Usine Steinbourg K* | Usine Krautergersheim K |
| GRIS | | | | | | | | | | |

Vendu uniquement au rang complet

| PAVES AGORA | CE RC-RFL | | Epaisseur 6 cm | Format Multiples cm | Poids/m ² 138 kg | Poids/Palette 1325 kg | Quantité/Palette | | Pièces/Palette 150 pces |
|-----------------------|--------------|--|--------------------------|---------------------------|--------------------------------|--------------------------|---|--|----------------------------|
| | | | | | | | m ² /palette : 9,60 m ² | m ² /rang : 0,96 m ² | |
| CENDRE | | | | | | | | | |
| CORAIL | | | | | | | | | |
| VARESE NOUVEAU | | | | | | | | | |

* = usine productrice

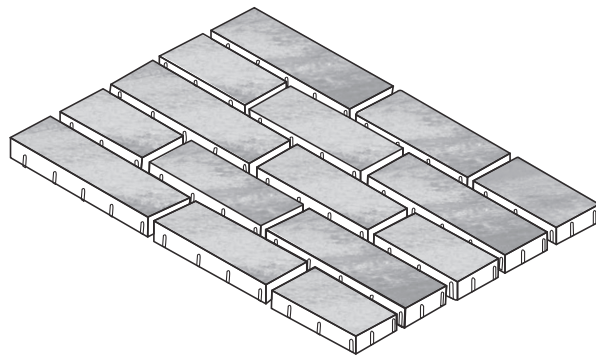
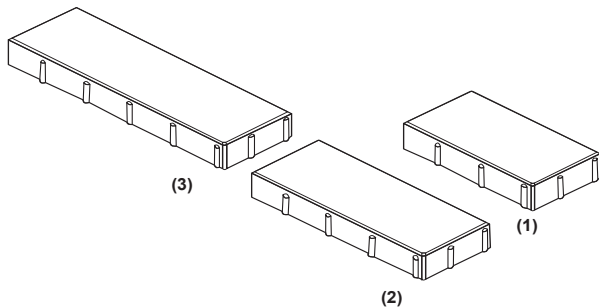

Configuration moule

IMPORTANT
 (1) 16/30 cm 5 pces/m²
 (2) 16/40 cm 5 pces/m²
 (3) 16/50 cm 5 pces/m²
 } 3 formats/rangée, livrés sur palette et ne pouvant être vendus séparément. Vendus exclusivement par rangée complète (0,96 m²)

| PAVES AGORA - Inserts | CE RC | | Epaisseur 6 cm | Format 30/6/6 cm | Poids/m ² 138 kg | Poids/Palette 546 kg | Quantité/Palette | | Pièces/m ² 55 pces |
|--------------------------|----------|--|--------------------------|---------------------|--------------------------------|-------------------------|---|---|----------------------------------|
| | | | | | | | m ² /palette : 3,96 m ² | m ² /rang : 0,792 m ² | |
| GRIS | | | | | | | | | |
| ANTHRACITE | | | | | | | | | |

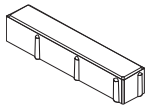

* = usine productrice

Les marbrures, flammages sont par nature aléatoires et peuvent différer des produits de nos catalogues et PLV .

EXEMPLES DE POSES AVEC INSERTS :

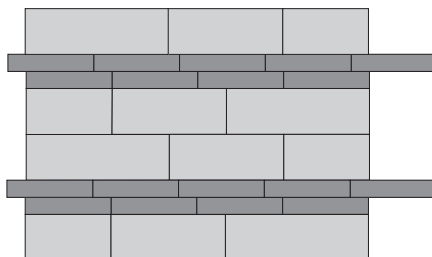
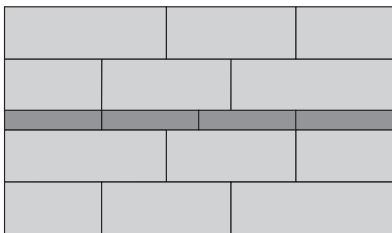

Exemples de poses à titre indicatif, non limitatif, multiples possibilités de combinaisons des pavés inserts selon le rendu esthétique souhaité.

Sur COMMANDE

Sur MESURE

Référez-vous à nos données techniques
 Nos prix s'entendent HT, taxe parafisc. 0.33 %,
 Barème éco-contribution en sus
Colonnes = vendus par palette complète

PV nette de 15 € HT facturée/ palette incomplète
 Tarif 2026 HT Départ Usines
 NF - selon lieu de fabrication & attestation en vigueur

Les Pavés Classiques Multiformats



PAVES SAN CASTILLO

⚠ Vendu uniquement au rang complet

| PAVES SAN CASTILLO | Epaisseur | Format | Poids/m ² | Poids/Palette | Quantité/Palette | |
|-----------------------|-----------|--------------|----------------------|---------------|---|------------------------|
| | | | | | m ² /palette : | m ² /rang : |
| RC-RFL | 6 cm | Multiples cm | 138 kg | 1217 kg | 8,82 m ² | 0,882 m ² |
| | | | | | rangs/palette : 10 rangs pces/palette : 360 pces | |

FLAMME

| CORAIL | Usine Steinbourg | Usine Krautergersheim | Usine Wittenheim | Code Article | Prix en €/m ² |
|--------|------------------|-----------------------|------------------|--------------|--------------------------|
| | K* | K | - | | |

* = usine productrice

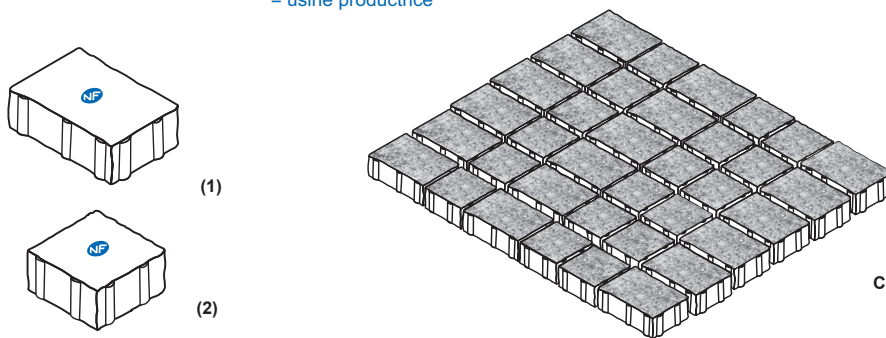

| | | |
|-----|----------|--------------------------|
| (1) | 21/14 cm | 21 pces / m ² |
| (2) | 14/14 cm | 21 pces / m ² |

IMPORTANT
 2 formats/rangée, livrés sur palette
 et ne pouvant être vendus séparément.
 Vendus exclusivement par rangée complète (0,882 m²)

⚠ Préconisés pour une pose linéaire
 Les marbrures, flammages sont par nature aléatoires et peuvent différer des produits de nos catalogues et PLV .

PAVES TRIANO



⚠ Vendu uniquement au rang complet

| PAVES TRIANO | Epaisseur | Format | Poids/m ² | Poids/Palette | Quantité/Palette | |
|--------------|-----------|--------------|----------------------|---------------|---|------------------------|
| | | | | | m ² /palette : | m ² /rang : |
| RC-RFL | 6 cm | Multiples cm | 138 kg | 1242 kg | 9 m ² | 0,90 m ² |
| | | | | | rangs/palette : 10 rangs pces/palette : 200 pces | |

FLAMME

| GRIS NUANCE BEIGE NUANCE BRUN NUANCE NOUVEAU | Usine Steinbourg | Usine Krautergersheim | Usine Wittenheim | Code Article | Prix en €/m ² |
|---|------------------|-----------------------|------------------|----------------|--------------------------|
| | | K* | K | | |
| | K* | K | W | 0101Y006x1-B40 | 28,55 |
| | K* | K | W | 0101Y006x1-B45 | 28,55 |

* = usine productrice

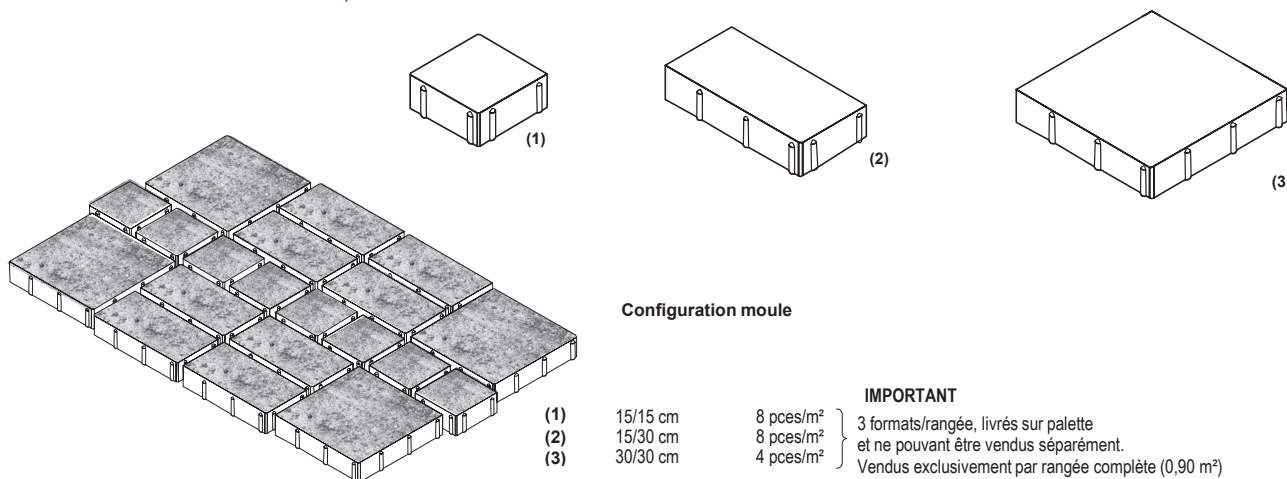

| | | |
|-----|----------|-----------------------|
| (1) | 15/15 cm | 8 pces/m ² |
| (2) | 15/30 cm | 8 pces/m ² |
| (3) | 30/30 cm | 4 pces/m ² |

IMPORTANT
 3 formats/rangée, livrés sur palette
 et ne pouvant être vendus séparément.
 Vendus exclusivement par rangée complète (0,90 m²)

⚠ Les marbrures, flammages sont par nature aléatoires et peuvent différer des produits de nos catalogues et PLV .

SC → Sur COMMANDE

SM → Sur MESURE

Référez-vous à nos données techniques
 Nos prix s'entendent HT, taxe parafisc. 0.33 %, Barème éco-contribution en sus
Colonnes = vendus par palette complète

PV nette de 15 € HT facturée/ palette incomplète
 Tarif 2026 HT Départ Usines
 NF - selon lieu de fabrication & attestation en vigueur



PAVES FLUENCE MULTIFORMATS

Vendu uniquement au rang complet

| | | | | | |
|-------------------------|-----------|--------------|----------------------|---------------|---|
| PAVES FLUENCE RC-RFL | Epaisseur | Format | Poids/m ² | Poids/Palette | Quantité/Palette |
| | 7 cm | multiples cm | 160 kg | 1536 kg | m ² /palette : 9,60 m ² m ² /rang : 0,96 m ² rangs/palette : 10 rangs pces/palette : 90 pces |

FLAMME

| | | | | | |
|--------|------------------|-----------------------|------------------|----------------|--------------------------|
| CORAIL | Usine Steinbourg | Usine Krautergersheim | Usine Wittenheim | Code Article | Prix en €/m ² |
| | W* | - | W | 0101F007W1-C21 | 45,80 |

* = usine productrice

Autres teintes et revêtements disponibles :

- p.23 : Pavés Fluence Aquaprint Vitré
- p.32 : Pavés Fluence Kristalin Dakota

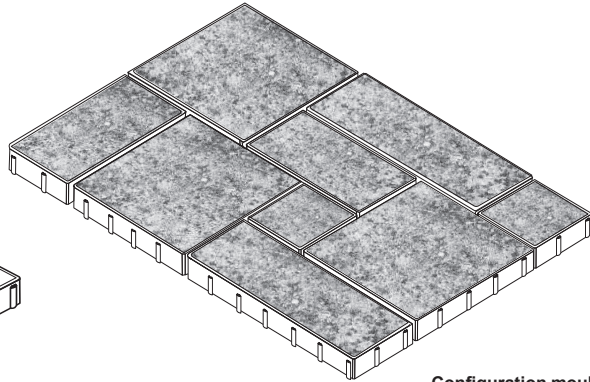
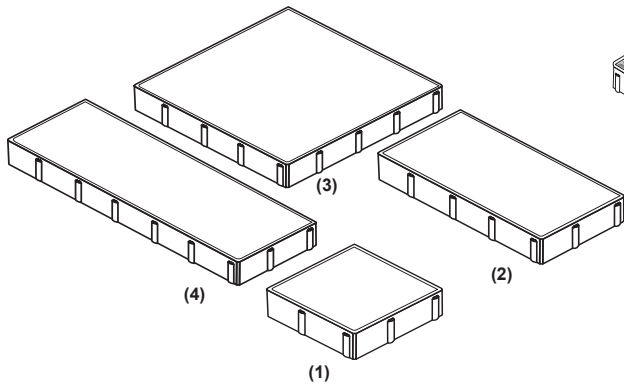

| | | | |
|-----|----------|-------------------------|---|
| (1) | 20/20 cm | 2 pces / m ² | IMPORTANT 4 formats/rangée, livrés sur palette et ne pouvant être vendus séparément Vendus exclusivement par rangée complète (0,96 m ²) |
| (2) | 40/20 cm | 2 pces / m ² | |
| (3) | 40/40 cm | 3 pces / m ² | |
| (4) | 60/20 cm | 2 pces / m ² | |

Les marbrures, flammages sont par nature aléatoires et peuvent différer des produits de nos catalogues et PLV.
 Recommandé pour aménagements plans, sans relief (véhicules légers à vitesse réduite)

→ **Sur COMMANDE**

→ **Sur MESURE**

Référez-vous à nos données techniques
 Nos prix s'entendent HT, taxe parafisc. 0.33 %,
 Barème éco-contribution en sus

Colonnes = vendus par palette complète

PV nette de 15 € HT facturée/ palette incomplète
 Tarif 2026 HT Départ Usines
 NF - selon lieu de fabrication & attestation en vigueur

Les Pavés Prestance

RC

RFL



PAVES PRESTANCE - Micro-chanfreins **NOUVEAU**

⚠ Vendu uniquement au rang complet

| | Epaisseur | Format | Poids/m ² | Poids/Palette | Quantité/Palette | Pièces/m ² |
|---|-----------|-----------|----------------------|---------------|--|-----------------------|
| PAVES 20/40/6 CM Micro-chanfreins | 6 cm | 20/40/6cm | 138 kg | 1325 kg | m ² /palette : 9,60 m ² m ² /rang : 0,96 m ² rangs/palette : 10 rangs pces/palette : 120 pces | 12,5 pces |

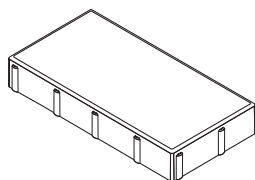

| | Usine Steinbourg | Usine Krautergersheim | Usine Wittenheim | Code Article | Prix en €/m ² |
|--------------------|------------------|-----------------------|------------------|---------------------|--------------------------|
| BRUME | W* | - | W | 0114PM06W1-B39-2040 | 25,80 |
| BRUN NUANCE | W* | - | W | 0114PM06W1-B45-2040 | 28,55 |

* = usine productrice

⚠ Les marbrures, flammages sont par nature aléatoires et peuvent différer des produits de nos catalogues et PLV.

Les Pavés Aquaprint

RL

RFL



PAVES AQUAPRINT



⚠ Vendu uniquement au rang complet

| | Epaisseur | Format | Poids/m ² | Poids/Palette | Quantité/Palette | Pièces/m ² |
|-----------------------------|-----------|------------|----------------------|---------------|--|-----------------------|
| PAVES 20/20/6 CM | 6 cm | 20/20/6 cm | 138 kg | 1325 kg | m ² /palette : 9,60 m ² m ² /rang : 0,96 m ² rangs/palette : 10 rangs pces/palette : 240 pces | 25 pces |

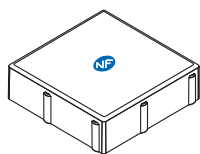

| | Usine Steinbourg | Usine Krautergersheim | Usine Wittenheim | Code Article | Prix en €/m ² |
|-------------------|------------------|-----------------------|------------------|---------------------|--------------------------|
| BLANC | W* | - | W | 0102A006W1-B01-2020 | 36,15 |
| ANTHRACITE | W* | - | W | 0102A006W1-A01-2020 | 36,15 |
| VITRE | W* | - | W | 0102A006W1-V01-2020 | 45,30 |

| | | | | | | |
|-----------------------------|------|------------|--------|---------|--|---------|
| PAVES 10/20/6 CM | 6 cm | 10/20/6 cm | 138 kg | 1325 kg | m ² /palette : 9,60 m ² m ² /rang : 0,96 m ² rangs/palette : 10 rangs pces/palette : 480 pces | 50 pces |
|-----------------------------|------|------------|--------|---------|--|---------|

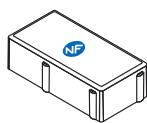

| | | | | | |
|-------------------|----|---|---|---------------------|--------------|
| BLANC | W* | - | W | 0102A006W1-B01-1020 | 36,15 |
| ANTHRACITE | W* | - | W | 0102A006W1-A01-1020 | 36,15 |
| VITRE | W* | - | W | 0102A006W1-V01-1020 | 45,30 |

| | | | | | | |
|-----------------------------|------|------------|--------|---------|--|----------|
| PAVES 10/10/6 CM | 6 cm | 10/10/6 cm | 138 kg | 1325 kg | m ² /palette : 9,60 m ² m ² /rang : 0,96 m ² rangs/palette : 10 rangs pces/palette : 960 pces | 100 pces |
|-----------------------------|------|------------|--------|---------|--|----------|

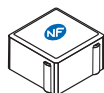

| | | | | | |
|-------------------|----|---|---|---------------------|--------------|
| BLANC | W* | - | W | 0102A006W1-B01-1010 | 36,15 |
| ANTHRACITE | W* | - | W | 0102A006W1-A01-1010 | 36,15 |
| VITRE | W* | - | W | 0102A006W1-V01-1010 | 45,30 |

* = usine productrice

⚠ Les marbrures, flammages sont par nature aléatoires et peuvent différer des produits de nos catalogues et PLV.

→ **Sur COMMANDE**

→ **Sur MESURE**

Référez-vous à nos données techniques
Nos prix s'entendent HT, taxe parafisc. 0.33 %, Barème éco-contribution en sus

Colonnes = vendus par palette complète

PV nette de 15 € HT facturée/ palette incomplète
Tarif 2026 HT Départ Usines

NF - selon lieu de fabrication & attestation en vigueur



PAVES FLUENCE AQUAPRINT



Vendu uniquement au rang complet

| | Epaisseur | Format | Poids/m ² | Poids/Palette | Quantité/Palette |
|---------------|-----------|--------------|----------------------|---------------|---|
| PAVES FLUENCE | 7 cm | Multiples cm | 160 kg | 1536 kg | m ² /palette : 9,60 m ² m ² /rang : 0,96 m ² rangs/palette : 10 rangs pces/palette : 90 pces |

| AQUAPRINT VITRE | Usine Steinbourg | Usine Krautergersheim | Usine Wittenheim | Code Article | Prix en €/m ² |
|-----------------|------------------|-----------------------|------------------|----------------|--------------------------|
| | W* | - | W | 0102F007W1-V01 | 48,20 |

* = usine productrice

Autres teintes et revêtements disponibles :

- p.21 : Pavés Fluence Classique Corail
- p.32 : Pavés Fluence Kristalin Dakota

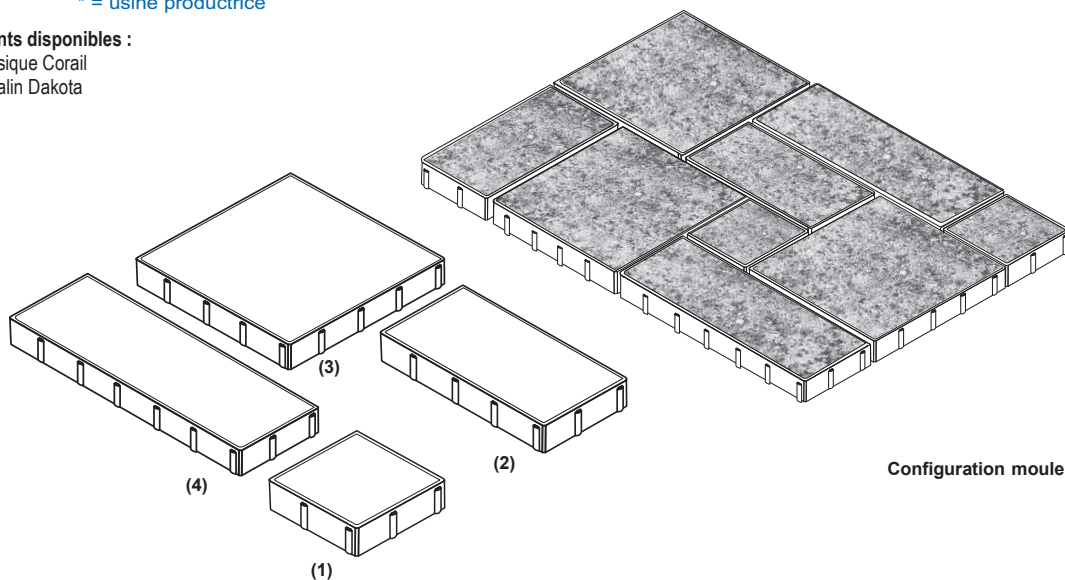

| | | | |
|-----|----------|-------------------------|--|
| (1) | 20/20 cm | 2 pces / m ² | } IMPORTANT 4 formats/rangée, livrés sur palette et ne pouvant être vendus séparément. Vendus exclusivement par rangée complète (0,96 m ²) |
| (2) | 40/20 cm | 2 pces / m ² | |
| (3) | 40/40 cm | 3 pces / m ² | |
| (4) | 60/20 cm | 2 pces / m ² | |

Les marbrures, flammages sont par nature aléatoires et peuvent différer des produits de nos catalogues et PLV.
Recommandé pour aménagements plans, sans relief (véhicules légers à vitesse réduite)

→ **Sur COMMANDE**

→ **Sur MESURE**

Référez-vous à nos données techniques
Nos prix s'entendent HT, taxe parafisc. 0.33 %,
Barème éco-contribution en sus

Colonnes = vendus par palette complète

Les Pavés Lavés

RL



PAVES PLAZA

Vendu uniquement au rang complet

| | Epaisseur | Format | Poids/m ² | Poids/Palette | Quantité/Palette | Pièces/m ² |
|------------------|-----------|------------|----------------------|---------------|---|-----------------------|
| PAVES 20/20/6 CM | 6 cm | 20/20/6 cm | 138 kg | 1325 kg | m ² /palette : 9,60 m ² m ² /rang : 1,20 m ² rangs/palette : 8 rangs pces/palette : 240 pces | 25 pces |

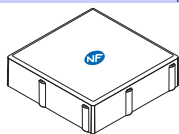

SC

| GRIS MOUCHETE | Usine Steinbourg | Usine Krautergersheim | Usine Wittenheim | Code Article | Prix en €/m ² |
|---------------|------------------|-----------------------|------------------|--------------|--------------------------|
| | S | - | - | | |

| | | | | | | |
|------------------|------|------------|--------|---------|---|---------|
| PAVES 10/20/6 CM | 6 cm | 10/20/6 cm | 138 kg | 1380 kg | m ² /palette : 10 m ² m ² /rang : 1 m ² rangs/palette : 10 rangs pces/palette : 500 pces | 50 pces |
|------------------|------|------------|--------|---------|---|---------|

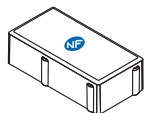

SC

| | | | | | |
|---------------|---|---|---|---------------------|-------|
| GRIS MOUCHETE | S | - | - | 0103P006S1-G20-1020 | 39,95 |
|---------------|---|---|---|---------------------|-------|

| | | | | | | |
|------------------|------|------------|--------|---------|--|----------|
| PAVES 10/10/6 CM | 6 cm | 10/10/6 cm | 138 kg | 1380 kg | m ² /palette : 10 m ² m ² /rang : 1 m ² rangs/palette : 10 rangs pces/palette : 1000 pces | 100 pces |
|------------------|------|------------|--------|---------|--|----------|

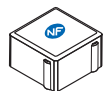

SC

| | | | | | |
|---------------|---|---|---|---------------------|-------|
| GRIS MOUCHETE | S | - | - | 0103P006S1-G20-1010 | 39,95 |
| BASALTE NOIR | S | - | - | 0103P006S1-B05-1010 | 39,95 |



Autres revêtements sur demande - Nous consulter

SC

Cotation sur demande et sous réserve de faisabilité et d'un volume minima de 300 m² permettant une production industrielle.

Les Pavés Grenailés

RG



PAVES NOSTALGIE

Vendu uniquement au rang complet



| | Epaisseur | Format | Poids/m ² | Poids/Palette | Quantité/Palette | Pièces/m ² |
|------------------|-----------|------------|----------------------|---------------|---|-----------------------|
| PAVES 20/20/6 CM | 6 cm | 20/20/6 cm | 138 kg | 1325 kg | m ² /palette : 9,60 m ² m ² /rang : 1,20 m ² rangs/palette : 8 rangs pces/palette : 240 pces | 25 pces |

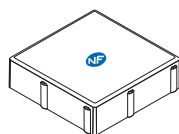

| ANTHRACITE GRANITE PERLE GRANITE | Usine Steinbourg | Usine Krautergersheim | Usine Wittenheim | Code Article | Prix en €/m ² |
|-------------------------------------|------------------|-----------------------|------------------|--------------|--------------------------|
| | W W | - - | W W | | |

| | | | | | | |
|------------------|------|------------|--------|---------|--|---------|
| PAVES 10/20/6 CM | 6 cm | 10/20/6 cm | 138 kg | 1325 kg | m ² /palette : 9,60 m ² m ² /rang : 0,96 m ² rangs/palette : 10 rangs pces/palette : 480 pces | 50 pces |
|------------------|------|------------|--------|---------|--|---------|

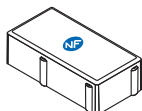

| | | | | | |
|--------------------|----|---|---|---------------------|-------|
| ANTHRACITE GRANITE | W* | - | W | 0104N006W1-A02-1020 | 41,85 |
| PERLE GRANITE | W* | - | W | 0104N006W1-P01-1020 | 41,85 |

| | | | | | | |
|------------------|------|------------|--------|---------|--|----------|
| PAVES 10/10/6 CM | 6 cm | 10/10/6 cm | 138 kg | 1325 kg | m ² /palette : 9,60 m ² m ² /rang : 0,96 m ² rangs/palette : 10 rangs pces/palette : 960 pces | 100 pces |
|------------------|------|------------|--------|---------|--|----------|

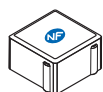

| | | | | | |
|--------------------|----|---|---|---------------------|-------|
| ANTHRACITE GRANITE | W* | - | W | 0104N006W1-A02-1010 | 41,85 |
| PERLE GRANITE | W* | - | W | 0104N006W1-P01-1010 | 41,85 |

* = usine productrice



Autres revêtements sur demande - Nous consulter

SC → Sur COMMANDE

SM → Sur MESURE

Référez-vous à nos données techniques
Nos prix s'entendent HT, taxe parafisc. 0.33 %,
Barème éco-contribution en sus

Colonnes = vendus par palette complète

PV nette de 15 € HT facturée/ palette incomplète
Tarif 2026 HT Départ Usines

NF - selon lieu de fabrication & attestation en vigueur

PAVES AGORA FINE LINE - Grenailés Fin

Vendu uniquement au rang complet

| PAVES AGORA FINE LINE | Epaisseur | Format | Poids/m ² | Poids/Palette | Quantité/Palette |
|-----------------------|-----------|--------|----------------------|---------------|--|
| | | | | | m ² /palette : 9,60 m ² m ² /rang : 0,96 m ² rangs/palette : 10 rangs pces/palette : 150 pces |

| | Usine Steinbourg | Usine Wittenheim | Code Article | Prix en €/m ² |
|---------------------|------------------|------------------|----------------------|--------------------------|
| GENEVE (gris clair) | W* | W | 0110A006W1-G19-GRAND | 51,05 |
| MELBOURNE (gris) | W* | W | 0110A006W1-M12-GRAND | 51,05 |
| MILAN (anthracite) | W* | W | 0110A006W1-M06-GRAND | 51,05 |

* = usine productrice

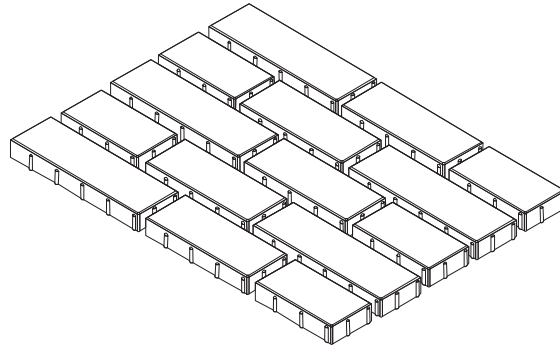
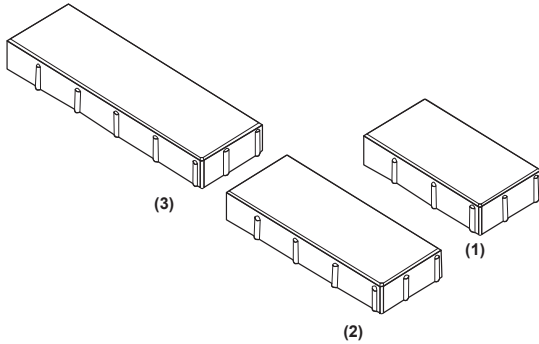

Configuration moule

- (1) 16/30/6 cm } 5 pces/m²
- (2) 16/40/6 cm } 5 pces/m²
- (3) 16/50/6 cm } 5 pces/m²

IMPORTANT

3 formats/rangée, livrés sur palette et ne pouvant être vendus séparément. Vendus exclusivement par rangée complète (0,96 m²)

| PAVES AGORA FINE LINE - Inserts | Epaisseur | Format | Poids/m ² | Poids/Palette | Quantité/Palette | Pièces/m ² |
|---------------------------------|-----------|--------|----------------------|---------------|--|-----------------------|
| | | | | | m ² /palette : 3,96 m ² m ² /rang : 0,792 m ² rangs/palette : 5 rangs pces/palette : 220 pces | |

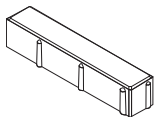

| | Usine Steinbourg | Usine Wittenheim | Code Article | Prix en €/pce |
|---------------------|------------------|------------------|----------------|---------------|
| GENEVE (gris clair) | W* | W | 0110B006W1-G19 | 3,80 |
| MELBOURNE (gris) | W* | W | 0110B006W1-M12 | 3,80 |
| MILAN (anthracite) | W* | W | 0110B006W1-M06 | 3,80 |

* = usine productrice

EXEMPLES DE POSES AVEC INSERTS :

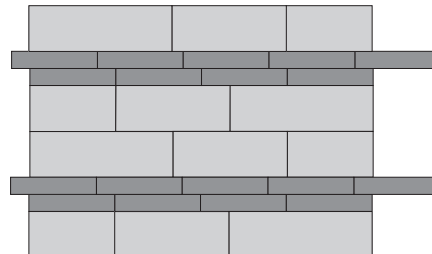
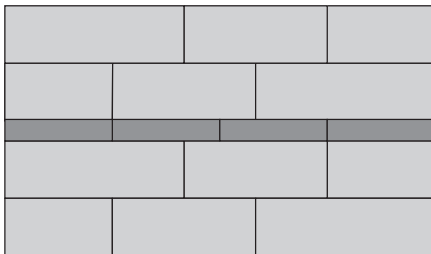

Exemples de poses à titre indicatif, non limitatif, multiples possibilités de combinaisons des pavés inserts selon le rendu esthétique souhaité.

→ Sur COMMANDE

→ Sur MESURE

Référez-vous à nos données techniques
Nos prix s'entendent HT, taxe parafisc. 0.33 %,
Barème éco-contribution en sus

Colonnes = vendus par palette complète

Les Pavés Grenailés

RG RFL RGSB

PAVES SAN CASTILLO FINE LINE

Vendu uniquement au rang complet

| | Epaisseur | Format | Poids/m ² | Poids/Palette | Quantité/Palette |
|------------------------------|-----------|--------------|----------------------|---------------|---|
| PAVES SAN CASTILLO FINE LINE | 6 cm | Multiples cm | 138 kg | 1217 kg | m ² /palette : 8,82 m ² m ² /rang : 0,882 m ² rangs/palette : 10 rangs pces/palette : 360 pces |

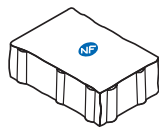

(1)

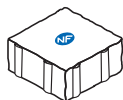

(2)

| | Usine Steinbourg | Usine Wittenheim | Code Article | Prix en €/m ² |
|-----------------|------------------|------------------|----------------|--------------------------|
| VITRE | W* | W | 0110C006W1-V01 | 51,05 |
| BEIGE GRENAILLE | W* | W | 0110C006W1-B18 | 51,05 |

* = usine productrice

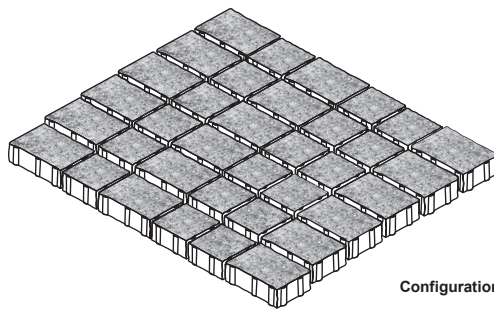

Configuration moule

| | | |
|-----|----------|--------------------------|
| (1) | 21/14 cm | 21 pces / m ² |
| (2) | 14/14 cm | 21 pces / m ² |

IMPORTANT

2 formats/rangée, livrés sur palette et ne pouvant être vendus séparément. Vendus exclusivement par rangée complète (0,882 m²)

PAVES CHATEAUX



Vendu uniquement au rang complet

| | Epaisseur | Format | Poids/m ² | Poids/Palette | Quantité/Palette | Pièces/m ² |
|-------------|-----------|----------------|----------------------|---------------|---|-----------------------|
| PAVES 1 1/2 | (1) 6 cm | 20,1/13,4/6 cm | 138 kg | 1337 kg | m ² /palette : 9,69 m ² m ² /rang : 0,969 m ² rangs/palette : 10 rangs pces/palette : 360 pces | 37 pces |

| | | | | | | |
|--------------|----------|----------------|--------|---------|---|---------|
| PAVES NORMAL | (2) 6 cm | 13,4/13,4/6 cm | 138 kg | 1337 kg | m ² /palette : 9,69 m ² m ² /rang : 0,969 m ² rangs/palette : 10 rangs pces/palette : 540 pces | 55 pces |
|--------------|----------|----------------|--------|---------|---|---------|

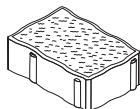

(1)

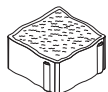

(2)

| | | Usine Steinbourg | Usine Krautergersheim | Usine Wittenheim | Code Article | Prix en €/m ² |
|----------|-----|------------------|-----------------------|------------------|---------------------|--------------------------|
| CHAMBORD | (1) | W* | - | W | 0104C006W1-C01-2013 | 44,75 |
| | (2) | W* | - | W | 0104C006W1-C01-1313 | 44,75 |
| VITRE | (1) | W* | - | W | 0104C006W1-V01-2013 | 44,75 |
| | (2) | W* | - | W | 0104C006W1-V01-1313 | 44,75 |
| CHINON | (1) | W* | - | W | 0104C006W1-C02-2013 | 44,75 |
| | (2) | W* | - | W | 0104C006W1-C02-1313 | 44,75 |
| AMBOISE | (1) | W* | - | W | 0104C006W1-A06-2013 | 44,75 |
| | (2) | W* | - | W | 0104C006W1-A06-1313 | 44,75 |

* = usine productrice

Les marbrures, flammages sont par nature aléatoires et peuvent différer des produits de nos catalogues et PLV.

Vendu uniquement au rang complet

| | Epaisseur | Format | Poids/m ² | Poids/Palette | Quantité/Palette | Pièces/m ² |
|-------------|-----------|----------------|----------------------|---------------|---|-----------------------|
| PAVES 1 1/2 | (1) 8 cm | 18,7/12,5/8 cm | 175 kg | 1636 kg | m ² /palette : 9,35 m ² m ² /rang : 0,935 m ² rangs/palette : 10 rangs pces/palette : 400 pces | 42 pces |

| | | | | | | |
|--------------|----------|----------------|--------|---------|---|---------|
| PAVES NORMAL | (2) 8 cm | 12,5/12,5/8 cm | 175 kg | 1750 kg | m ² /palette : 10 m ² m ² /rang : 1 m ² rangs/palette : 10 rangs pces/palette : 640 pces | 64 pces |
|--------------|----------|----------------|--------|---------|---|---------|

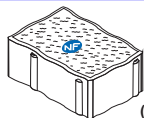

(1)

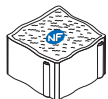

(2)

| | | Usine Steinbourg | Usine Krautergersheim | Usine Wittenheim | Code Article | Prix en €/m ² |
|-----------|-----|------------------|-----------------------|------------------|---------------------|--------------------------|
| GRENAILLE | (1) | S | - | - | 0104C008S1-XXX-1812 | 50,75 |
| | (2) | S | - | - | 0104C008S1-XXX-1212 | 50,75 |

Autres revêtements sur demande - Nous consulter

Les marbrures, flammages sont par nature aléatoires et peuvent différer des produits de nos catalogues et PLV.

Cotation sur demande et sous réserve de faisabilité et d'un volume minima permettant une production industrielle.

Sur COMMANDE

Sur MESURE

Référez-vous à nos données techniques
Nos prix s'entendent HT, taxe parafisc. 0.33 %, Barème éco-contribution en sus
Colonnes = vendus par palette complète

PV nette de 15 € HT facturée/ palette incomplète
Tarif 2026 HT Départ Usines
NF - selon lieu de fabrication & attestation en vigueur



Vendu uniquement au rang complet

| | Epaisseur | Format | Poids/m ² | Poids/Palette | Quantité/Palette |
|--|-----------|--------------|----------------------|---------------|---|
| PAVES RHODOS POSE SAUVAGE RC-RFL | 6 cm | Multiples cm | 138 kg | 1360 kg | m ² /palette : 9,87 m ² m ² /rang : 0,897 m ² rangs/palette : 11 rangs pces/palette : 561 pces |

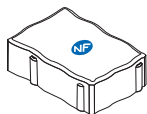

(1)

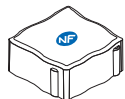

(2)

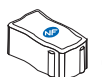

(3)

| | Usine Steinbourg | Usine Krautergersheim | Usine Wittenheim | Code Article | Prix en €/m ² |
|-------------------------|------------------|-----------------------|------------------|----------------|--------------------------|
| FEUILLE DE VIGNE | K* | K | - | 0107S006K1-F01 | 39,60 |
| CORAIL | K* | K | - | 0107S006K1-C21 | 44,70 |

* = usine productrice

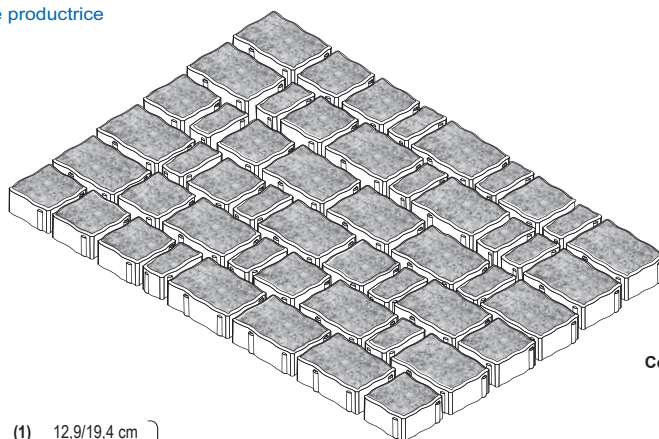

Configuration moule

(1) 12,9/19,4 cm }
(2) 12,9/12,9 cm } 3 Formats livrés ensemble sur une palette et ne pouvant être vendus séparément.
(3) 6,4/12,9 cm } Vendus exclusivement par rangée complète (0,897 m²)

Les marbrures, flammages sont par nature aléatoires et peuvent différer des produits de nos catalogues et PLV .

PAVES RHODOS 8 cm

Vendu uniquement au rang complet

| | Epaisseur | Format | Poids/m ² | Poids/Palette | Quantité/Palette | Pièces/m ² |
|-----------------------------------|-----------|----------------|----------------------|---------------|---|-----------------------|
| RHODOS 1 1/2 RC-RFL | 8 cm | 12,5/18,7/8 cm | 175kg | 1666 kg | m ² /palette : 9,35 m ² m ² /rang : 0,935 m ² rangs/palette : 10 rangs pces/palette : 400 pces | 42 pces |



| | Usine Steinbourg | Usine Krautergersheim | Usine Wittenheim | Code Article | Prix en €/m ² |
|-------------------------|------------------|-----------------------|------------------|---------------------|--------------------------|
| FEUILLE DE VIGNE | S | - | - | 0107R008S1-F01-1812 | 47,15 |
| CORAIL | S | - | - | 0107R008S1-C21-1812 | 52,65 |

| | Epaisseur | Format | Poids/m ² | Poids/Palette | Quantité/Palette | Pièces/m ² |
|------------------------------------|-----------|----------------|----------------------|---------------|---|-----------------------|
| RHODOS NORMAL RC-RFL | 8 cm | 12,5/12,5/8 cm | 175 kg | 1750 kg | m ² /palette : 10 m ² m ² /rang : 1 m ² rangs/palette : 10 rangs pces/palette : 640 pces | 64 pces |



| | | | | | |
|-------------------------|---|---|---|---------------------|--------------|
| FEUILLE DE VIGNE | S | - | - | 0107R008S1-F01-1212 | 47,15 |
| CORAIL | S | - | - | 0107R008S1-C21-1212 | 52,65 |

| | Epaisseur | Format | Poids/m ² | Poids/Palette | Quantité/Palette | Pièces/m ² |
|-------------------------------|-----------|---------------|----------------------|---------------|--|-----------------------|
| 1/2 PAVE RC-RFL | 8 cm | 6,2/12,5/8 cm | 175 kg | 1750 kg | m ² /palette : 10 m ² m ² /rang : 1 m ² rangs/palette : 10 rangs pces/palette : 1280 pces | 125 pces |



| | | | | | |
|-------------------------|---|---|---|---------------------|--------------|
| FEUILLE DE VIGNE | S | - | - | 0107R008S1-F01-1206 | 47,15 |
| CORAIL | S | - | - | 0107R008S1-C21-1206 | 52,65 |



Autres teintes et revêtements sur demande - Nous consulter



Les marbrures, flammages sont par nature aléatoires et peuvent différer des produits de nos catalogues et PLV .

→ **Sur COMMANDE**

→ **Sur MESURE**

Référez-vous à nos données techniques
Nos prix s'entendent HT, taxe parafisc. 0.33 %,
Barème éco-contribution en sus

Colonnes = vendus par palette complète

PV nette de 15 € HT facturée/ palette incomplète
Tarif 2026 HT Départ Usines
NF - selon lieu de fabrication & attestation en vigueur

Les Pavés à l'Ancienne RPT 

PAVES VIA MEDICIS 

 Vendu uniquement au rang complet

| | Epaisseur | Format | Poids/m ² | Poids/Palette | Quantité/Palette |
|---|-----------|--------------|----------------------|---------------|--|
| PAVES VIA MEDICIS  | 8 cm | Multiples cm | 175 kg | 1680 kg | m ² /palette : 9,60 m ² m ² /rang : 0,96 m ² rangs/palette : 10 rangs pces/palette : 370 pces |

| SC | ANTHRACITE BROSSÉ | Usine Steinbourg | Usine Krautergersheim | Usine Wittenheim | Code Article | Prix en €/m ² |
|----|-------------------|------------------|-----------------------|------------------|----------------|--------------------------|
| | | K* | K | - | 0107M008K1-A23 | Sur demande |

* = usine productrice

SC Cotation sur demande et sous réserve de faisabilité et d'un volume minima de 500 m² permettant une production industrielle.
Largeur de joint : Maximum 1,2 cm

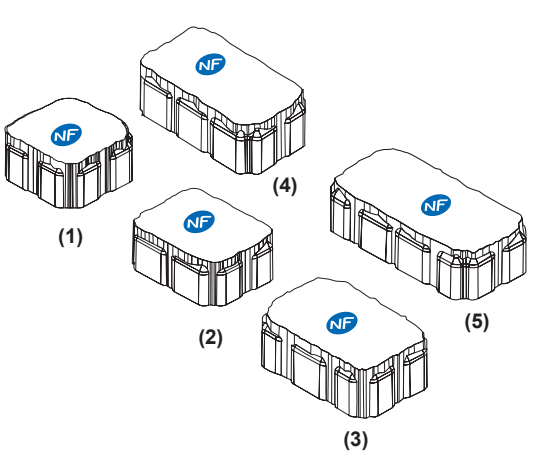

- (1) 13,30/13,30 cm
- (2) 16,62/13,30 cm
- (3) 19,95/13,30 cm
- (4) 23,27/13,30 cm
- (5) 26,60/13,30 cm

- 9 pces / m²
- 8 pces / m²
- 6 pces / m²
- 8 pces / m²
- 6 pces / m²

IMPORTANT
5 formats /rangée, livrés sur palette et ne pouvant être vendus séparément.
Vendus exclusivement par rangée complète (0,96 m²)

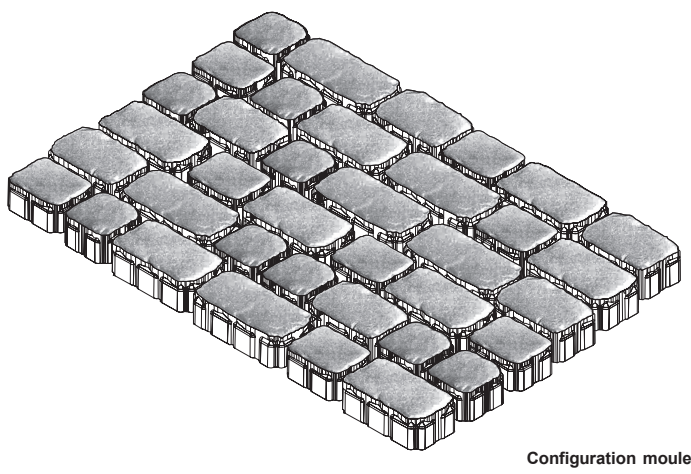

Configuration moule



SC → Sur COMMANDE SM → Sur MESURE

Référez-vous à nos données techniques
Nos prix s'entendent HT, taxe parafisc. 0.33 %, Barème éco-contribution en sus
Colonnes  = vendus par palette complète

PV nette de 15 € HT facturée/ palette incomplète
Tarif 2026 HT Départ Usines
NF - selon lieu de fabrication & attestation en vigueur

PAVES SAN REMO MULTIFORMATS A ARETES VIVES

 Vendu uniquement au rang complet

| | Epaisseur | Format | Poids/m ² | Poids/Palette | Quantité/Palette |
|---|-----------|--------------|----------------------|---------------|--|
| PAVES SAN REMO MIXTE LINEAIRE   RFL - RV | 6 cm | Multiples cm | 138 kg | 1415 kg | m ² /palette : 10,26 m ² m ² /rang : 1,14 m ² rangs/palette : 9 rangs pces/palette : 432 pces |

FLAMME

| | PAVES NON VIEILLIS Sur palettes | | PAVES VIEILLIS En Big Bag | |
|------------------------|------------------------------------|--------------------------|------------------------------|--------------------------|
| | Usine Steinbourg | Prix en €/m ² | Usine Steinbourg | Prix en €/m ² |
| NUANCE GRIS BLANC | 0108L006S3-N08 | 40,00 | 0108L006S1-N08 | 46,35 |
| NUANCE JAUNE BEIGE | 0108L006S3-N09 | 40,00 | 0108L006S1-N09 | 46,35 |
| NUANCE BRUN BEIGE | 0108L006S3-N07 | 40,00 | 0108L006S1-N07 | 46,35 |
| NUANCE BEIGE PORPHYRE | 0108L006S3-N20 | 40,00 | 0108L006S1-N20 | 46,35 |
| NUANCE GRIS ANTHRACITE | 0108L006S3-N19 | 40,00 | 0108L006S1-N19 | 46,35 |

Teintés pleine masse

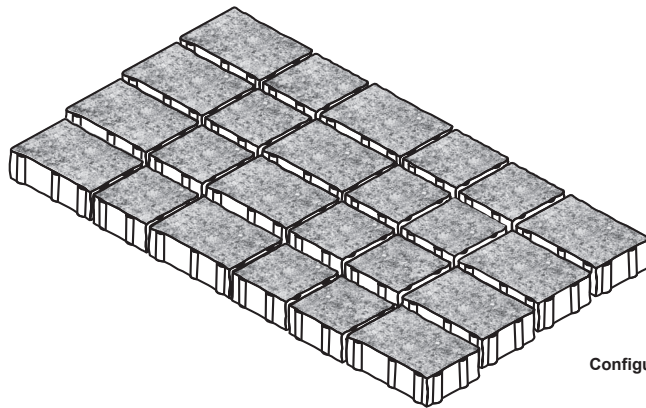
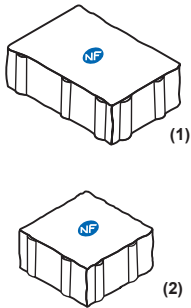

Configuration moule

| | | | |
|-----|--------------|--------------------------|---|
| (1) | 20,8/13,8 cm | 21 pces / m ² | } IMPORTANT 2 formats/rangée, livrés sur palette et ne pouvant être vendus séparément. Vendus exclusivement par rangée complète (1,14 m ²) |
| (2) | 13,8/13,8 cm | 21 pces / m ² | |

EMBALLAGES :

PAVES A ARETES VIVES (non vieillis) : Produits emballés sur palettes sans plus value

PAVES VIEILLIS : En Big Bag fixé sur palette HB: facturation 15 € le Big Bag - repris 10 € en bon état / Palette en sus sous conditions habituelles.

Préconisés pour une pose linéaire

 Les marbrures, flammages sont par nature aléatoires et peuvent différer des produits de nos catalogues et PLV.

 → **Sur COMMANDE**

 → **Sur MESURE**

Référez-vous à nos données techniques
Nos prix s'entendent HT, taxe parafisc. 0.33 %, Barème éco-contribution en sus









Colonnes  = vendus par palette complète



PAVES GENOVA A ARETES VIVES



Vendu uniquement au rang complet

| | Epaisseur | Format | Poids/m ² | Poids/Palette | Quantité/Palette | Pièces/m ² |
|--|-----------|-----------|----------------------|---------------|--|-----------------------|
| PAVES GENOVA    | (1) 8 cm | 16/24/8cm | 175 kg | 1290 kg | m ² /palette : 7,37 m ² m ² /rang : 0,921 m ² rangs/palette : 8 rangs pces/palette : 192 pces | 26 pces |
| PAVES GENOVA    | (2) 8 cm | 16/16/8cm | 175 kg | 1290 kg | m ² /palette : 7,37 m ² m ² /rang : 0,921 m ² rangs/palette : 8 rangs pces/palette : 288 pces | 40 pces |
| PAVES GENOVA    | (3) 8 cm | 16/8/8cm | 175 kg | 1290 kg | m ² /palette : 7,37 m ² m ² /rang : 0,921 m ² rangs/palette : 8 rangs pces/palette : 576 pces | 78 pces |

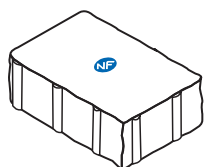

(1)

GRES JAUNE DU LUX.

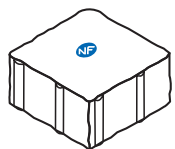

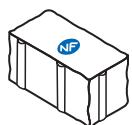

(2)

CAMEL



(3)

TERRE DE FEU

| PAVES NON VIEILLIS Sur palettes |  | PAVES VIEILLIS En Big Bag |  |
|------------------------------------|--|------------------------------|---|
| Usine Steinbourg | Prix en €/m ² | Usine Steinbourg | Prix en €/m ² |
| (1) 0108G008S3-J04-1624 | 44,40 | (1) 0108G008S1-J04-1624 | 49,35 |
| (2) 0108G008S3-J04-1616 | 44,40 | (2) 0108G008S1-J04-1616 | 49,35 |
| (3) 0108G008S3-J04-1608 | 44,40 | (3) 0108G008S1-J04-1608 | 49,35 |
| (1) 0108G008S3-C05-1624 | 44,40 | (1) 0108G008S1-C05-1624 | 49,35 |
| (2) 0108G008S3-C05-1616 | 44,40 | (2) 0108G008S1-C05-1616 | 49,35 |
| (3) 0108G008S3-C05-1608 | 44,40 | (3) 0108G008S1-C05-1608 | 49,35 |
| (1) 0108G008S3-T03-1624 | 44,40 | (1) 0108G008S1-T03-1624 | 49,35 |
| (2) 0108G008S3-T03-1616 | 44,40 | (2) 0108G008S1-T03-1616 | 49,35 |
| (3) 0108G008S3-T03-1608 | 44,40 | (3) 0108G008S1-T03-1608 | 49,35 |

EMBALLAGES :

PAVES A ARETES VIVES (non vieillis) : Produits emballés sur palettes sans plus value

PAVES VIEILLIS : En Big Bag fixé sur palette HB: facturation 15 € le Big Bag - repris 10 € en bon état / Palette en sus sous conditions habituelles.



Les marbrures, flammages sont par nature aléatoires et peuvent différer des produits de nos catalogues et PLV.

Cotation sur demande et sous réserve de faisabilité et d'un volume minima de 500 m² permettant une production industrielle.

Sur COMMANDE



Sur MESURE

Référez-vous à nos données techniques

Nos prix s'entendent HT, taxe parafisc. 0.33 %,

Barème éco-contribution en sus

Colonnes  = vendus par palette complète

PV nette de 15 € HT facturée/ palette incomplète

Tarif 2026 HT Départ Usines

NF - selon lieu de fabrication & attestation en vigueur

PAVES GENOVA

Vendu uniquement au rang complet

| | Epaisseur | Format | Poids/m ² | Poids/Palette | Quantité/Palette | Pièces/m ² |
|--------------|-----------|-----------|----------------------|---------------|---|-----------------------|
| PAVES GENOVA | (1) 8 cm | 16/32/8cm | 175 kg | 1434 kg | m ² /palette : 8,19 m ² m ² /rang : 1,024 m ² rangs/palette : 8 rangs pces/palette : 160 pces | 20 pces |
| PAVES GENOVA | (2) 8 cm | 16/24/8cm | 175 kg | 1344 kg | m ² /palette : 7,68 m ² m ² /rang : 0,96 m ² rangs/palette : 8 rangs pces/palette : 200 pces | 26 pces |
| PAVES GENOVA | (3) 8 cm | 16/20/8cm | 175 kg | 1344 kg | m ² /palette : 7,68 m ² m ² /rang : 0,96 m ² rangs/palette : 8 rangs pces/palette : 240 pces | 31 pces |
| PAVES GENOVA | (4) 8 cm | 16/16/8cm | 175 kg | 1255 kg | m ² /palette : 7,168 m ² m ² /rang : 0,896 m ² rangs/palette : 8 rangs pces/palette : 280 pces | 40 pces |

USINE DE WITTENHEIM

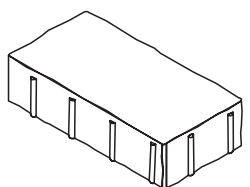

(1)

GRES JAUNE DU LUX.

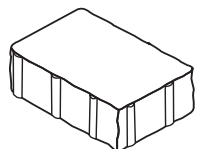

(2)

CARAMEL

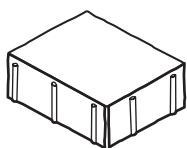

(3)

TERRE DE FEU

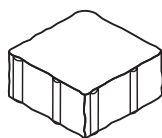

(4)

| PAVES NON VIEILLIS Sur palettes | | | PAVES VIEILLIS Sur palettes | | |
|------------------------------------|---------------------|--------------------------|--------------------------------|---------------------|--------------------------|
| Usine Wittenheim | | Prix en €/m ² | Usine Wittenheim | | Prix en €/m ² |
| (1) | 0108G008W3-J04-1632 | 44,40 | (1) | 0108G008W1-J04-1632 | 49,35 |
| (2) | 0108G008W3-J04-1624 | 44,40 | (2) | 0108G008W1-J04-1624 | 49,35 |
| (3) | 0108G008W3-J04-1620 | 44,40 | (3) | 0108G008W1-J04-1620 | 49,35 |
| (4) | 0108G008W3-J04-1616 | 44,40 | (4) | 0108G008W1-J04-1616 | 49,35 |
| (1) | 0108G008W3-C05-1632 | 44,40 | (1) | 0108G008W1-C05-1632 | 49,35 |
| (2) | 0108G008W3-C05-1624 | 44,40 | (2) | 0108G008W1-C05-1624 | 49,35 |
| (3) | 0108G008W3-C05-1620 | 44,40 | (3) | 0108G008W1-C05-1620 | 49,35 |
| (4) | 0108G008W3-C05-1616 | 44,40 | (4) | 0108G008W1-C05-1616 | 49,35 |
| (1) | 0108G008W3-T03-1632 | 44,40 | (1) | 0108G008W1-T03-1632 | 49,35 |
| (2) | 0108G008W3-T03-1624 | 44,40 | (2) | 0108G008W1-T03-1624 | 49,35 |
| (3) | 0108G008W3-T03-1620 | 44,40 | (3) | 0108G008W1-T03-1620 | 49,35 |
| (4) | 0108G008W3-T03-1616 | 44,40 | (4) | 0108G008W1-T03-1616 | 49,35 |

EMBALLAGES :

PAVES VIEILLIS : Produits emballés sur palettes (sans plus-value)

Les marbrures, flammages sont par nature aléatoires et peuvent différer des produits de nos catalogues et PLV.

Cotation sur demande et sous réserve de faisabilité et d'un volume minima de 500 m² permettant une production industrielle.

→ **Sur COMMANDE**

→ **Sur MESURE**

Référez-vous à nos données techniques
Nos prix s'entendent HT, taxe parafisc. 0.33 %,
Barème éco-contribution en sus

Colonnes = vendus par palette complète

Les Pavés Kristalin

RPT



PAVES FLUENCE MULTIFORMATS



⚠ Vendu uniquement au rang complet

| | | | | | | | |
|---------------|-----------|------|--------------|--------|---------|---|--|
| PAVES FLUENCE | CE RPT | 7 cm | Multiples cm | 160 kg | 1536 kg | Quantité/Palette | |
| | | | | | | m ² /palette : 9,60 m ² | m ² /rang : 0,96 m ² |
| | | | | | | | rangs/palette : 10 rangs |
| | | | | | | | pces/palette : 90 pces |

| | | | | | |
|----------------------------------|------------------|-----------------------|------------------|----------------|--------------------------|
| DAKOTA Anthracite scintillant | Usine Steinbourg | Usine Krautergersheim | Usine Wittenheim | Code Article | Prix en €/m ² |
| | W* | - | W | 0109F007W1-D01 | 49,50 |

* = usine productrice

Autres teintes et revêtements disponibles :

- p.21 : Pavés Fluence Classique Corail
- p.23 : Pavés Fluence Aquaprint Vitré

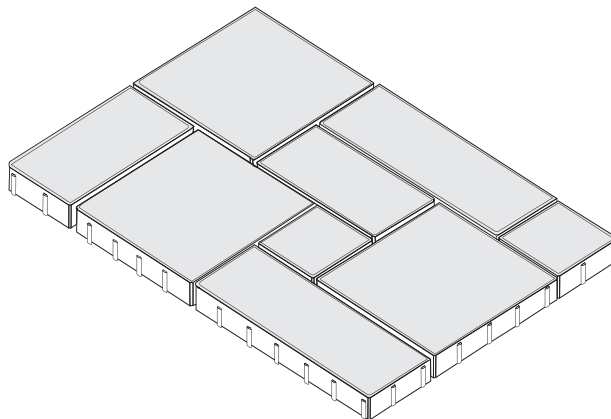
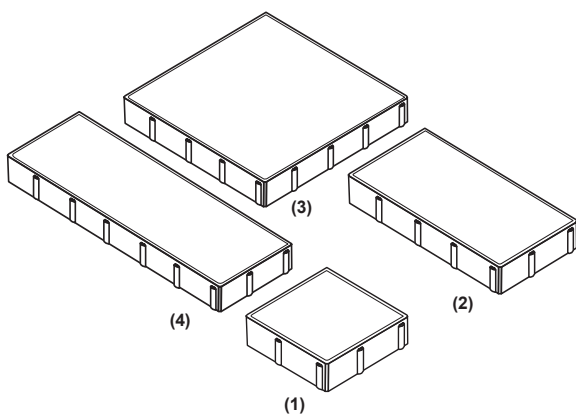

- (1) 20/20 cm
- (2) 40/20 cm
- (3) 40/40 cm
- (4) 60/20 cm

- 2 pces / m²
- 2 pces / m²
- 3 pces / m²
- 2 pces / m²

IMPORTANT
4 formats/rangée, livrés sur palette et ne pouvant être vendus séparément. Vendus exclusivement par rangée complète (0,96 m²)

Configuration moule

⚠ Recommandé pour aménagements plans, sans relief (véhicules légers à vitesse réduite)

SC → Sur COMMANDE

SM → Sur MESURE

Référez-vous à nos données techniques
Nos prix s'entendent HT, taxe parafisc. 0.33 %,
Barème éco-contribution en sus

Colonnes = vendus par palette complète

PV nette de 15 € HT facturée/ palette incomplète
Tarif 2026 HT Départ Usines
NF - selon lieu de fabrication & attestation en vigueur

PAVES AVENUE MULTIFORMATS

Vendu uniquement au rang complet

| | | | | | |
|-----------------|-----------|--------------|----------------------|---------------|---|
| PAVES AVENUE XL | Epaisseur | Format | Poids/m ² | Poids/Palette | Quantité/Palette |
| | 8 cm | Multiples cm | 175 kg | 1680 kg | m ² /palette : 9,60 m ² m ² /rang : 0,96 m ² rangs/palette : 10 rangs pces/palette : 80 pces |

FLAMME

| | Usine Steinbourg | Usine Krautergersheim | Usine Wittenheim | Code Article | Prix en €/m ² |
|--------|------------------|-----------------------|------------------|----------------|--------------------------|
| CORAIL | K* | K | - | 0109A008K1-C21 | 52,65 |
| CENDRE | K* | K | - | 0109A008K1-C20 | 47,30 |

* = usine productrice

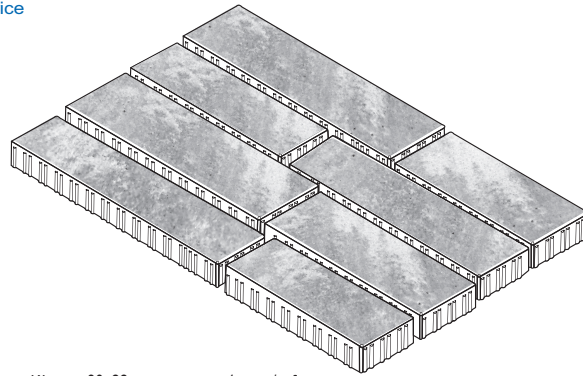

Configuration moule

- (1) 80x22 cm 1 pce / m²
- (2) 40x22 cm 1 pce / m²
- (3) 50x18 cm 1 pce / m²
- (4) 70x18 cm 1 pce / m²
- (5) 70x22 cm 1 pce / m²
- (6) 50x22 cm 1 pce / m²
- (7) 80x18 cm 1 pce / m²
- (8) 40x18 cm 1 pce / m²

IMPORTANT
8 formats/rangée, livrés sur palette
et ne pouvant être vendus séparément.
Vendus exclusivement par rangée complète (0,96 m²)

Les marbrures, flammages sont par nature aléatoires et peuvent différer des produits de nos catalogues et PLV.
Recommandé pour aménagements plans, sans relief (véhicules légers à vitesse réduite)

PAVES AVENUE MULTIFORMATS



Vendu uniquement au rang complet

| | | | | | |
|-----------------|-----------|--------------|----------------------|---------------|---|
| PAVES AVENUE XL | Epaisseur | Format | Poids/m ² | Poids/Palette | Quantité/Palette |
| | 8 cm | Multiples cm | 175 kg | 1680 kg | m ² /palette : 9,60 m ² m ² /rang : 0,96 m ² rangs/palette : 10 rangs pces/palette : 80 pces |

| | Usine Steinbourg | Usine Krautergersheim | Usine Wittenheim | Code Article | Prix en €/m ² |
|------------------------------------|------------------|-----------------------|------------------|----------------|--------------------------|
| BROOKLYN Anthracite scintillant | W* | - | W | 0109A008W1-B11 | 55,35 |
| TOLEDO Gris scintillant | W* | - | W | 0109A008W1-T05 | 55,35 |

* = usine productrice

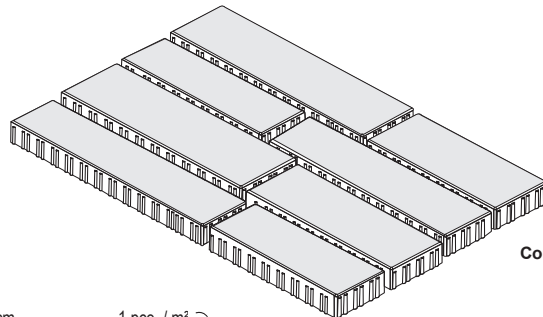

Configuration moule

- (1) 80x22 cm 1 pce / m²
- (2) 40x22 cm 1 pce / m²
- (3) 50x18 cm 1 pce / m²
- (4) 70x18 cm 1 pce / m²
- (5) 70x22 cm 1 pce / m²
- (6) 50x22 cm 1 pce / m²
- (7) 80x18 cm 1 pce / m²
- (8) 40x18 cm 1 pce / m²

IMPORTANT
8 formats/rangée, livrés sur palette
et ne pouvant être vendus séparément.
Vendus exclusivement par rangée complète (0,96 m²)

Recommandé pour aménagements plans, sans relief (véhicules légers à vitesse réduite)

→ Sur COMMANDE

→ Sur MESURE



Référez-vous à nos données techniques
Nos prix s'entendent HT, taxe parafisc. 0.33 %,
Barème éco-contribution en sus

Colonnes = vendus par palette complète

PV nette de 15 € HT facturée/ palette incomplète
Tarif 2026 HT Départ Usines
NF - selon lieu de fabrication & attestation en vigueur

PAVES AVENUE MULTIFORMATS

Vendu uniquement au rang complet

| | Epaisseur | Format | Poids/m ² | Poids/Palette | Quantité/Palette |
|--|-----------|--------------|----------------------|---------------|--|
| PAVES AVENUE L   | 8 cm | Multiples cm | 175 kg | 1410 kg | m ² /palette : 8,06 m ² m ² /rang : 1,008 m ² rangs/palette : 8 rangs pces/palette : 152 pces |

FLAMME

| | Usine Steinbourg | Usine Krautergersheim | Usine Wittenheim | Code Article | Prix en €/m ² |
|-------------------|------------------|-----------------------|------------------|----------------|--------------------------|
| CORAIL | K* | K | - | 0109L008K1-C21 | 52,65 |
| CENDRE | K* | K | - | 0109L008K1-C20 | 47,30 |
| FLAMME NOIR BLANC | K* | K | - | 0109L008K1-F08 | 43,05 |

* = usine productrice

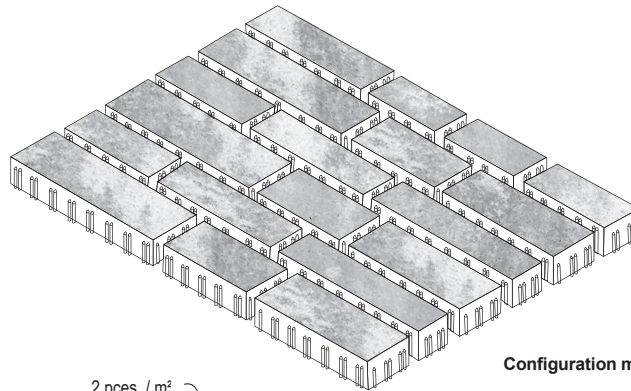

Configuration moule

| | | |
|-----|----------|-------------------------|
| (1) | 50X12 cm | 2 pces / m ² |
| (2) | 24x12 cm | 1 pce / m ² |
| (3) | 26x12 cm | 1 pce / m ² |
| (4) | 50x16 cm | 3 pces / m ² |
| (5) | 40x16 cm | 3 pces / m ² |
| (6) | 30x16 cm | 3 pces / m ² |
| (7) | 40x12 cm | 3 pces / m ² |
| (8) | 30x12 cm | 3 pces / m ² |

IMPORTANT

8 formats/rangée, livrés sur palette et ne pouvant être vendus séparément. Vendus exclusivement par rangée complète (1,008 m²)

Les marbrures, flammages sont par nature aléatoires et peuvent différer des produits de nos catalogues et PLV .

Sur COMMANDE

Sur MESURE

Référez-vous à nos données techniques
Nos prix s'entendent HT, taxe parafisc. 0.33 %, Barème éco-contribution en sus

Colonnes = vendus par palette complète

PV nette de 15 € HT facturée/ palette incomplète
Tarif 2026 HT Départ Usines
NF - selon lieu de fabrication & attestation en vigueur

PAVES AVENUE MULTIFORMATS



⚠ Vendu uniquement au rang complet

| | | | | | |
|--------------------|-----------|--------------|----------------------|---------------|--|
| PAVES AVENUE L | Epaisseur | Format | Poids/m ² | Poids/Palette | Quantité/Palette |
| | 8 cm | Multiples cm | 175 kg | 1410 kg | m ² /palette : 8,06 m ² m ² /rang : 1,008 m ² rangs/palette : 8 rangs pces/palette : 152 pces |

| | Usine Steinbourg | Usine Krautergersheim | Usine Wittenheim | Code Article | Prix en €/m ² |
|---|------------------|-----------------------|------------------|----------------|--------------------------|
| BROOKLYN Anthracite scintillant | W* | - | W | 0109L008W1-B11 | 55,35 |
| TOLEDO Gris scintillant | W* | - | W | 0109L008W1-T05 | 55,35 |

* = usine productrice

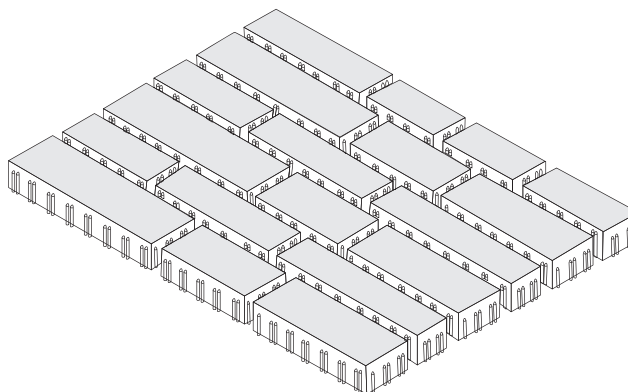

| | | |
|-----|----------|-------------------------|
| (1) | 50x12 cm | 2 pces / m ² |
| (2) | 24x12 cm | 1 pce / m ² |
| (3) | 26x12 cm | 1 pce / m ² |
| (4) | 50x16 cm | 3 pces / m ² |
| (5) | 40x16 cm | 3 pces / m ² |
| (6) | 30x16 cm | 3 pces / m ² |
| (7) | 40x12 cm | 3 pces / m ² |
| (8) | 30x12 cm | 3 pces / m ² |

IMPORTANT
8 formats/rangée, livrés sur palette
et ne pouvant être vendus séparément.
Vendus exclusivement par rangée complète (1,008 m²)

Configuration moule

EXEMPLES DE POSES MIXTES AVENUE XL ET L :

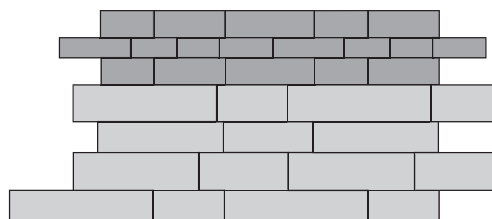
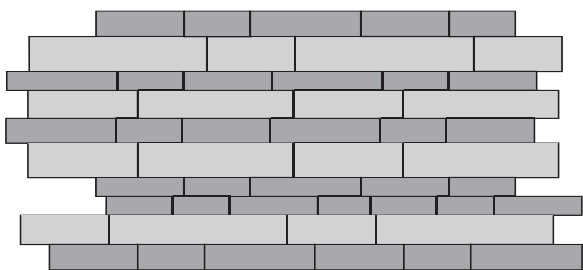

⚠ Le calepinage est indicatif. En fonction de vos goûts, une pose aléatoire en utilisant les rangs complets des palettes, et en évitant les joints croisés, pourrait s'avérer être une solution alternative

Rappel :

PAVES AVENUE XL :

| | | |
|-----|----------|------------------------|
| (1) | 80x22 cm | 1 pce / m ² |
| (2) | 40x22 cm | 1 pce / m ² |
| (3) | 50x18 cm | 1 pce / m ² |
| (4) | 70x18 cm | 1 pce / m ² |
| (5) | 70x22 cm | 1 pce / m ² |
| (6) | 50x22 cm | 1 pce / m ² |
| (7) | 80x18 cm | 1 pce / m ² |
| (8) | 40x18 cm | 1 pce / m ² |

IMPORTANT
8 formats/rangée, livrés sur palette
et ne pouvant être vendus séparément.
Vendus exclusivement par rangée complète (0,96 m²)

PAVES AVENUE L :

| | | |
|-----|----------|-------------------------|
| (1) | 50x12 cm | 2 pces / m ² |
| (2) | 24x12 cm | 1 pce / m ² |
| (3) | 26x12 cm | 1 pce / m ² |
| (4) | 50x16 cm | 3 pces / m ² |
| (5) | 40x16 cm | 3 pces / m ² |
| (6) | 30x16 cm | 3 pces / m ² |
| (7) | 40x12 cm | 3 pces / m ² |
| (8) | 30x12 cm | 3 pces / m ² |

IMPORTANT
8 formats/rangée, livrés sur palette
et ne pouvant être vendus séparément.
Vendus exclusivement par rangée complète (1,008 m²)

→ **Sur COMMANDE**

→ **Sur MESURE**

Référez-vous à nos données techniques
Nos prix s'entendent HT, taxe parafisc. 0.33 %,
Barème éco-contribution en sus

Colonnes = vendus par palette complète

Les Pavés Paysage



PAVES PAYSAGE FLAMMES

Vendu uniquement au rang complet

| | Epaisseur | Format | Poids/m ² | Poids/Palette | Quantité/Palette | Pièces/m ² |
|----------------|-----------|----------|----------------------|---------------|--|-----------------------|
| PAVE 7X14X7 CM | 7 cm | 7/14/7cm | 160 kg | 1104 kg | m ² /palette : 6,90 m ² m ² /rang : 0,862 m ² rangs/palette : 8 rangs pces/palette : 704 pces | 102 pces |

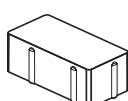

| | Usine Steinbourg | Usine Krautergersheim | Usine Wittenheim | Code Article | Prix en €/m ² |
|--------|------------------|-----------------------|------------------|---------------------|--------------------------|
| CENDRE | K* | K | - | 0111C007K1-C20-0714 | 36,55 |
| CORAIL | K* | K | - | 0111C007K1-C21-0714 | 41,80 |
| VARESE | K* | K | - | 0111C007K1-V03-0714 | 43,60 |

| | Epaisseur | Format | Poids/m ² | Poids/Palette | Quantité/Palette | Pièces/m ² |
|-----------------|-----------|-----------|----------------------|---------------|--|-----------------------|
| PAVE 14X14X7 CM | 7 cm | 14/14/7cm | 160 kg | 1204 kg | m ² /palette : 7,53 m ² m ² /rang : 0,940 m ² rangs/palette : 8 rangs pces/palette : 384 pces | 51 pces |

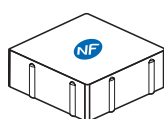

| | | | | | |
|--------|----|---|---|---------------------|-------|
| CENDRE | K* | K | - | 0111C007K1-C20-1414 | 36,55 |
| CORAIL | K* | K | - | 0111C007K1-C21-1414 | 41,80 |
| VARESE | K* | K | - | 0111C007K1-V03-1414 | 43,60 |

| | Epaisseur | Format | Poids/m ² | Poids/Palette | Quantité/Palette | Pièces/m ² |
|----------------|-----------|----------|----------------------|---------------|--|-----------------------|
| PAVE 21X7X7 CM | 7 cm | 21/7/7cm | 160 kg | 1204 kg | m ² /palette : 7,53 m ² m ² /rang : 0,940 m ² rangs/palette : 8 rangs pces/palette : 512 pces | 68 pces |

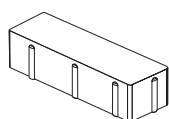

| | | | | | |
|---------|----|---|---|---------------------|-------|
| CENDRE | K* | K | - | 0111C007K1-C20-2107 | 36,55 |
| CORAIL | K* | K | - | 0111C007K1-C21-2107 | 41,80 |
| ROUILLE | K* | K | - | 0111C007K1-R18-2107 | 35,25 |

| | Epaisseur | Format | Poids/m ² | Poids/Palette | Quantité/Palette | Pièces/m ² |
|-----------------|-----------|-----------|----------------------|---------------|--|-----------------------|
| PAVE 21X14X7 CM | 7 cm | 21/14/7cm | 160 kg | 1355 kg | m ² /palette : 8,47 m ² m ² /rang : 1,058 m ² rangs/palette : 8 rangs pces/palette : 288 pces | 34 pces |

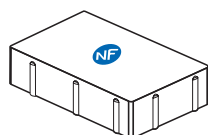

| | | | | | |
|--------|----|---|---|---------------------|-------|
| CENDRE | K* | K | - | 0111C007K1-C20-2114 | 36,55 |
| CORAIL | K* | K | - | 0111C007K1-C21-2114 | 41,80 |
| VARESE | K* | K | - | 0111C007K1-V03-2114 | 43,60 |

| | Epaisseur | Format | Poids/m ² | Poids/Palette | Quantité/Palette | Pièces/m ² |
|-----------------|-----------|-----------|----------------------|---------------|---|-----------------------|
| PAVE 28X14X7 CM | 7 cm | 28/14/7cm | 160 kg | 1204 kg | m ² /palette : 7,52 m ² m ² /rang : 0,94 m ² rangs/palette : 8 rangs pces/palette : 192 pces | 25 pces |

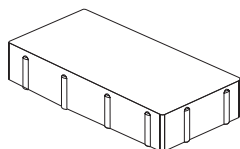

| | | | | | |
|--------|----|---|---|---------------------|-------|
| CENDRE | K* | K | - | 0111C007K1-C20-2814 | 36,55 |
| CORAIL | K* | K | - | 0111C007K1-C21-2814 | 41,80 |
| VARESE | K* | K | - | 0111C007K1-V03-2814 | 43,60 |

* = usine productrice

Les marbrures, flammages sont par nature aléatoires et peuvent différer des produits de nos catalogues et PLV.

Sur COMMANDE

Sur MESURE

Référez-vous à nos données techniques
Nos prix s'entendent HT, taxe parafisc. 0.33 %,
Barème éco-contribution en sus

Colonnes = vendus par palette complète

PV nette de 15 € HT facturée/ palette incomplète
Tarif 2026 HT Départ Usines
NF - selon lieu de fabrication & attestation en vigueur

Les Pavés Paysage



PAVES PAYSAGE GRENAILLES

⚠ Vendu uniquement au rang complet

| | Epaisseur | Format | Poids/m ² | Poids/Palette | Quantité/Palette | Pièces/m ² |
|-----------------------|-----------|----------|----------------------|---------------|--|-----------------------|
| PAVE 7X14X7 CM | 7 cm | 7/14/7cm | 160 kg | 1104 kg | m ² /palette : 6,90 m ² m ² /rang : 0,862 m ² rangs/palette : 8 rangs pces/palette : 704 pces | 102 pces |

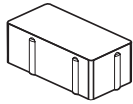

| | Usine Steinbourg | Usine Krautergersheim | Usine Wittenheim | Code Article | Prix en €/m ² |
|------------------|------------------|-----------------------|------------------|---------------------|--------------------------|
| GENEVE | W* | - | W | 0111G007W1-G19-0714 | 47,10 |
| MELBOURNE | W* | - | W | 0111G007W1-M12-0714 | 47,10 |
| MILAN | W* | - | W | 0111G007W1-M06-0714 | 47,10 |

| | Epaisseur | Format | Poids/m ² | Poids/Palette | Quantité/Palette | Pièces/m ² |
|------------------------|-----------|-----------|----------------------|---------------|--|-----------------------|
| PAVE 14X14X7 CM | 7 cm | 14/14/7cm | 160 kg | 1204 kg | m ² /palette : 7,53 m ² m ² /rang : 0,940 m ² rangs/palette : 8 rangs pces/palette : 384 pces | 51 pces |

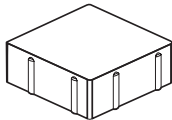

| | | | | | |
|------------------|----|---|---|---------------------|--------------|
| GENEVE | W* | - | W | 0111G007W1-G19-1414 | 47,10 |
| MELBOURNE | W* | - | W | 0111G007W1-M12-1414 | 47,10 |
| MILAN | W* | - | W | 0111G007W1-M06-1414 | 47,10 |

| | Epaisseur | Format | Poids/m ² | Poids/Palette | Quantité/Palette | Pièces/m ² |
|------------------------|-----------|-----------|----------------------|---------------|--|-----------------------|
| PAVE 21X14X7 CM | 7 cm | 21/14/7cm | 160 kg | 1355 kg | m ² /palette : 8,47 m ² m ² /rang : 1,058 m ² rangs/palette : 8 rangs pces/palette : 288 pces | 34 pces |

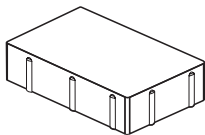

| | | | | | |
|------------------|----|---|---|---------------------|--------------|
| GENEVE | W* | - | W | 0111G007W1-G19-2114 | 47,10 |
| MELBOURNE | W* | - | W | 0111G007W1-M12-2114 | 47,10 |
| MILAN | W* | - | W | 0111G007W1-M06-2114 | 47,10 |

* = usine productrice

Les Pavés Paysage



PAVES PAYSAGE 3 FORMATS

⚠ Vendu uniquement par palette complète

| | Epaisseur | Format | Poids/m ² | Poids/Palette | Quantité/Palette | Pièces/Palette |
|--------------------------------|-----------|--------------|----------------------|---------------|------------------|----------------|
| PAVES PAYSAGE 3 FORMATS | 7 cm | Multiples cm | 160 kg | 1280 kg | 8 m ² | 360 pces |

| | Usine Steinbourg | Usine Krautergersheim | Usine Wittenheim | Code Article | Prix en €/m ² |
|--------------------|------------------|-----------------------|------------------|----------------|--------------------------|
| DARK ALLURE | W* | - | W | 0111N007W1-D07 | 32,35 |
| CENDRE | K* | K | W | 0111N007x1-C20 | 36,55 |
| CORAIL | K* | K | W | 0111N007x1-C21 | 41,80 |

* = usine productrice

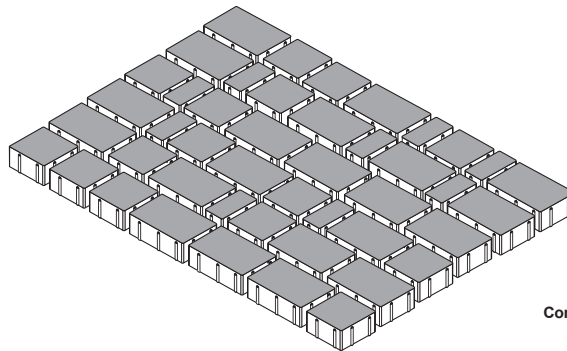
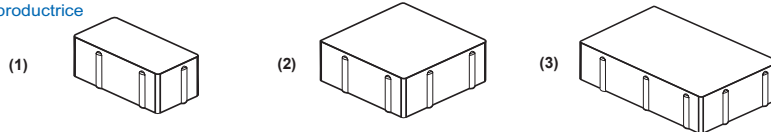

Configuration moule

| | | |
|-----|----------|--------------------------|
| (1) | 7/14 cm | 9 pces / m ² |
| (2) | 14/14 cm | 15 pces / m ² |
| (3) | 21/14 cm | 21 pces / m ² |

IMPORTANT

3 formats/rangée, livrés sur palette et ne pouvant être vendus séparément. Rangée complète (1 m²)

⚠ Les marbrures, flammages sont par nature aléatoires et peuvent différer des produits de nos catalogues et PLV.

→ **Sur COMMANDE**

→ **Sur MESURE**

Référez-vous à nos données techniques
Nos prix s'entendent HT, taxe parafisc. 0.33 %,
Barème éco-contribution en sus

Colonnes = vendus par palette complète

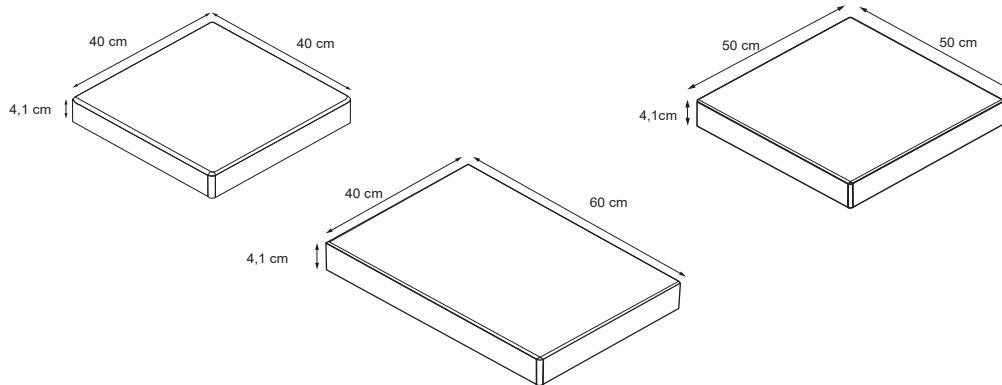
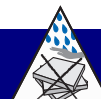

DALLES CLASSIQUES

| | Format | Pces/Palette | m ² /Palette | Poids/Palette Poids/m ² | Usine Steinbourg | Prix en €/m ² |
|--|--------------|--------------|-------------------------|---------------------------------------|---------------------|--------------------------|
| GRIS LISSE Vendu uniquement par palette complète Accessoires : Marches Pleines | 40/40/4,1 cm | 108 pces | 17,28 m ² | 1660 kg 96 kg | 02010004S1-G02-4040 | 25,50 |
| | 40/60/4,1 cm | 72 pces | 17,28 m ² | 1660 kg 96 kg | 02010004S1-G02-4060 | 25,50 |
| | 50/50/4,1 cm | 36 pces | 9 m ² | 864 kg 96 kg | 02010004S1-G02-5050 | 26,80 |

DALLES LAVEES

| | Format | Pces/Palette | m ² /Palette | Poids/Palette Poids/m ² | Usine Steinbourg | Prix en €/m ² |
|---|--------------|--------------|-------------------------|---------------------------------------|---------------------|--------------------------|
| GRES DES VOSGES Structuré | 40/40/4,1 cm | 108 pces | 17,28 m ² | 1660 kg 96 kg | 02030004S1-G12-4040 | 41,65 |
| | 50/50/4,1 cm | 36 pces | 9 m ² | 864 kg 96 kg | 02030004S1-G12-5050 | 43,55 |

DALLES AQUAPRINT

| | Format | Pces/Palette | m ² /Palette | Poids/Palette Poids/m ² | Usine Steinbourg | Prix en €/m ² |
|--|-------------------|--------------|-------------------------|---------------------------------------|---------------------|--------------------------|
| Accessoires: Marches L Marches Pleines Marches/contre marches | GRIS SABLE | 108 pces | 17,28 m ² | 1660 kg 96 kg | 02020004S1-G03-4040 | 41,65 |
| | NOIR SABLE | 108 pces | 17,28 m ² | 1660 kg 96 kg | 02020004S1-N03-4040 | 43,55 |

→ **Sur COMMANDE**

→ **Sur MESURE**

Référez-vous à nos données techniques
 Nos prix s'entendent HT, taxe parafisc. 0.33 %,
 Barème éco-contribution en sus

Colonnes = vendus par palette complète

PV nette de 15 € HT facturée/ palette incomplète
 Tarif 2026 HT Départ Usines
 NF - selon lieu de fabrication & attestation en vigueur



DALLES GRENAILLEES

| | Format | Pces/Palette | m ² /Palette | Poids/Palette Poids/m ² | Usine Steinbourg | Prix en €/m ² |
|---|--------------|--------------|-------------------------|---------------------------------------|---------------------|--------------------------|
| GRIS GRENAILLE RG | 40/40/4,1 cm | 108 pces | 17,28 m ² | 1660 kg 96 kg | 02040004S1-G01-4040 | 33,15 |
| Accessoires: Marches L Marches Pleines Marches/contre marches | 50/50/4,1 cm | 36 pces | 9 m ² | 864 kg 96 kg | 02040004S1-G01-5050 | 34,80 |
| GENEVE RG | 40/40/4,1 cm | 108 pces | 17,28 m ² | 1660 kg 96 kg | 02040004S1-G19-4040 | 40,45 |
| Accessoires: Marches L Marches Pleines Marches/contre marches | 40/60/4,1 cm | 72 pces | 17,28 m ² | 1660 kg 96 kg | 02040004S1-G19-4060 | 40,45 |
| MILAN RG | 40/40/4,1 cm | 108 pces | 17,28 m ² | 1660 kg 96 kg | 02040004S1-M06-4040 | 40,45 |
| Accessoires: Marches L Marches Pleines Marches/contre marches | 40/60/4,1 cm | 72 pces | 17,28 m ² | 1660 kg 96 kg | 02040004S1-M06-4060 | 40,45 |
| RIO RG | 40/40/4,1 cm | 108 pces | 17,28 m ² | 1660 kg 96 kg | 02040004S1-R03-4040 | 40,45 |
| Accessoires: Marches L Marches Pleines Marches/contre marches | 40/60/4,1 cm | 72 pces | 17,28 m ² | 1660 kg 96 kg | 02040004S1-R03-4060 | 40,45 |
| INNSBRUCK NOUVEAU RG | 50/50/4,1 cm | 36 pces | 9 m ² | 864 kg 96 kg | 02040004S1-I01-5050 | 40,45 |
| LUCERNE NOUVEAU RG | 50/50/4,1 cm | 36 pces | 9 m ² | 864 kg 96 kg | 02040004S1-L11-5050 | 40,45 |
| PALMERA NOUVEAU RG | 50/50/4,1 cm | 36 pces | 9 m ² | 864 kg 96 kg | 02040004S1-P27-5050 | 40,45 |
| TOSCANE NOUVEAU RG | 50/50/4,1 cm | 36 pces | 9 m ² | 864 kg 96 kg | 02040004S1-T10-5050 | 40,45 |

→ **Sur COMMANDE**

→ **Sur MESURE**

Référez-vous à nos données techniques
Nos prix s'entendent HT, taxe parafisc. 0.33 %,
Barème éco-contribution en sus

Colonnes = vendus par palette complète

Les Dalles





RG

RC





DALLES NEAT'CLEAN (dalles grenillées imprégnées)



| | | Format | Pces/Palette | m ² /Palette | Poids/Palette Poids/m ² | Usine Steinbourg | Prix en €/m ² |
|---------|--|---------------------------------|--------------|-------------------------|---------------------------------------|---------------------|--------------------------|
| POLARIS | RG  | 40/40/4,1 cm | 54 pces | 8,64 m ² | 830 kg 96 kg | 02260004S1-P20-4040 | 41,80 |
| | | Accessoires: Marches Pleines | | | | | |
| CARBONE | RG  | 40/40/4,1 cm | 54 pces | 8,64 m ² | 830 kg 96 kg | 02260004S1-C19-4040 | 41,80 |
| | | Accessoires: Marches Pleines | | | | | |
| GENEVE | RG  | 40/40/4,1 cm | 54 pces | 8,64 m ² | 830 kg 96 kg | 02260004S1-G19-4040 | 44,50 |
| | | Accessoires: Marches Pleines | | | | | |
| | | 40/60/4,1 cm | 36 pces | 8,64 m ² | 830 kg 96 kg | 02260004S1-G19-4060 | 44,50 |
| MILAN | RG  | 40/40/4,1 cm | 54 pces | 8,64 m ² | 830 kg 96 kg | 02260004S1-M06-4040 | 44,50 |
| | | Accessoires: Marches Pleines | | | | | |
| | | 40/60/4,1 cm | 36 pces | 8,64 m ² | 830 kg 96 kg | 02260004S1-M06-4060 | 44,50 |

DALLES HEXA DESIGN

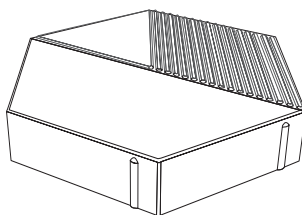

| | | Format | Pces/Palette | m ² /Palette | Poids/Palette Poids/m ² | Usine Steinbourg | Usine Wittenheim | Code article | Prix en €/m ² |
|------------|---|-----------------------|--------------|-------------------------|---------------------------------------|---------------------|---------------------|----------------|--------------------------|
| ANTHRACITE |    | 40/34,5/6,5 cm | 90 pces | 9,60 m ² | 1420 kg 148 kg | W* | W | 02290006W1-A01 | Sur demande |
| | | * = usine productrice | | | | | | | |

 → Sur COMMANDE → Sur MESURE

Référez-vous à nos données techniques
 Nos prix s'entendent HT, taxe parafisc. 0.33 %,
 Barème éco-contribution en sus

Colonnes  = vendus par palette complète

PV nette de 15 € HT facturée/ palette incomplète
 Tarif 2026 HT Départ Usines
 NF - selon lieu de fabrication & attestation en vigueur



DALLES MODERNIT



| | Epaisseur | Quantité/palette | Poids/Palette Poids/m ² | Usine Steinbourg | Usine Krautergersheim | Code article | Prix en €/m ² |
|--------|-----------|---|---------------------------------------|---------------------|--------------------------|----------------|--------------------------|
| VARESE | 6,5 cm | m ² /palette : 9,60 m ² m ² /rang : 0,96 m ² rangs/palette : 10 rangs pces/palette : 70 pces | 1420 kg 148 kg | K* | K | 02170006K1-V03 | 58,70 |



Vitré

* = usine productrice

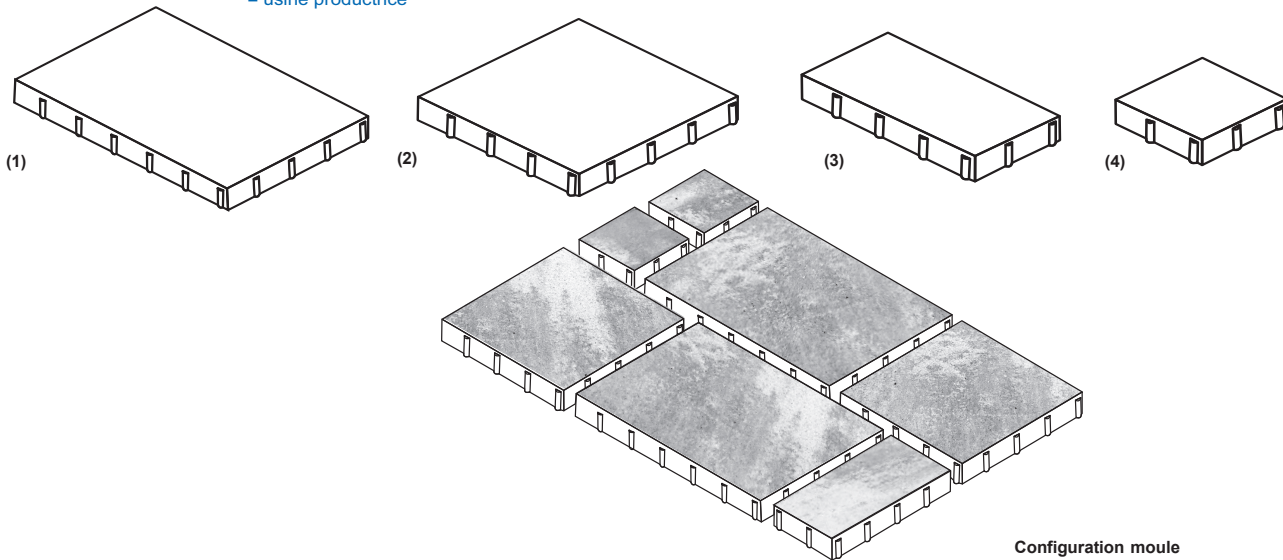

- (1) 40/60 cm 2 pces / rangée
- (2) 40/40 cm 2 pces / rangée
- (3) 40/20 cm 1 pce / rangée
- (4) 20/20 cm 2 pces / rangée

IMPORTANT

4 formats par rangée, livrés sur palette, ne pouvant être vendus séparément. Vendu exclusivement par rangée complète (0,96 m²)



Les marbrures, flammages sont par nature aléatoires et peuvent différer des produits de nos catalogues et PLV.

DALLES TWIN LINE - KRISTALIN



| | Epaisseur | Quantité/palette | Poids/Palette Poids/m ² | Usine Steinbourg | Usine Wittenheim | Code article | Prix en €/m ² |
|--------|-----------|---|---------------------------------------|---------------------|---------------------|----------------|--------------------------|
| QUEENS | 7,5 cm | m ² /palette : 9,60 m ² m ² /rang : 0,96 m ² rangs/palette : 10 rangs pces/palette : 30 pces | 1584 kg 165 kg | W* | W | 02190008W1-Q02 | 68,95 |



Nuancé Gris Blanc scintillant

* = usine productrice

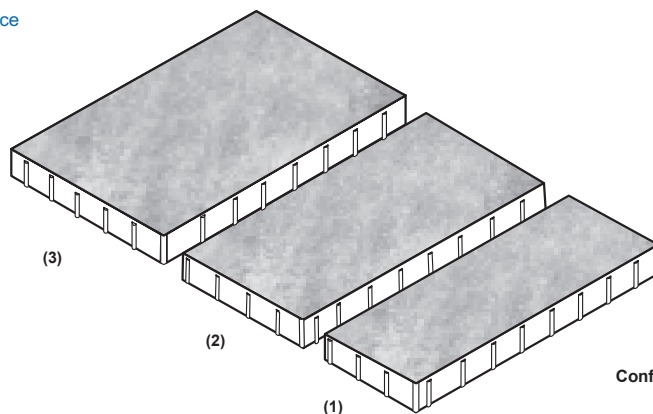

- (1) 80/30 cm 42 kg / pce 1 pce / rangée
- (2) 80/40 cm 56 kg / pce 1 pce / rangée
- (3) 80/50 cm 70 kg / pce 1 pce / rangée

IMPORTANT

3 formats par rangée, livrés sur palette, ne pouvant être vendus séparément. Vendu exclusivement par rangée complète (0,96 m²)



Les marbrures, flammages sont par nature aléatoires et peuvent différer des produits de nos catalogues et PLV.

SC → Sur COMMANDE

SM → Sur MESURE

Référez-vous à nos données techniques
Nos prix s'entendent HT, taxe parafisc. 0.33 %, Barème éco-contribution en sus

Colonnes = vendus par palette complète

PV nette de 15 € HT facturée/ palette incomplète
Tarif 2026 HT Départ Usines
NF - selon lieu de fabrication & attestation en vigueur

Les Margelles de piscine

MARGELLES



(1)

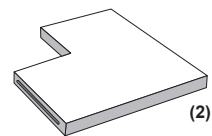

(2)

TYPE RIO

Jaune grenailé

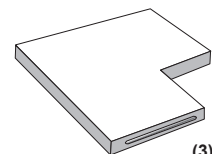

(3)

TYPE MILAN

Anthracite grenailé

Plus-value de 20 % /pce pour la teinte Milan

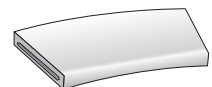

(4)

| Coloris | Type | Format L x l x ép. | Poids/pce | Usine Steinbourg | Prix en €/pce |
|---------|--|-----------------------|-----------|---------------------|---------------|
| | (1) MARGELLE DROITE | 60 x 30 x 5 cm | 20 kg | 11021000R1 | 89,05 |
| | (2) ANGLE EXT. DROIT | 50 x 30 x 5 cm | 22 kg | 11022000R1 | 121,85 |
| | (3) ANGLE INT. DROIT | 50 x 30 x 5 cm | 22 kg | 11023000R1 | 121,85 |
| | (3) ANGLE INT. PLAT (r = 25 cm) | 50 x 30 x 5 cm | 23 kg | 11023025R1 | 121,85 |
| | (4) MARGELLE A RAYON INT. PLAT (r = 100 cm) | 58/44 x 30 x 5 cm | 18 kg | 11024100R1 | 98,00 |
| | (4) MARGELLE A RAYON INT. PLAT (r = 150 cm) | 60/50,5 x 30 x 5 cm | 21 kg | 11024150R1 | 98,00 |
| | (4) MARGELLE A RAYON INT. PLAT (r = 200 cm) | 60/52,5 x 30 x 5 cm | 21 kg | 11024200R1 | 98,00 |
| | (4) MARGELLE A RAYON INT. PLAT (r = 250 cm) | 60/53,5 x 30 x 5 cm | 21 kg | 11024250R1 | 98,00 |
| | (4) MARGELLE A RAYON INT. PLAT (r = 300 cm) | 60/54,5 x 30 x 5 cm | 21 kg | 11024300R1 | 98,00 |
| | PIECE D'ANGLE PLATE (r = 61 cm, 2 pièces) | 71 x 48 x 5 cm | 41 kg | 11026000R1 | 240,95 |



Ces produits sont fabriqués manuellement en béton coulé pleine masse et compactés par vibrations hautes fréquences

Directement liés à leur procédé de fabrication, un certain nombre de phénomènes peuvent apparaître :

→ une différence d'aspect par rapport aux produits fabriqués de façon industrielle en grande série,

→ des pores ou du bullage

Ces phénomènes sont techniquement inévitables et ne pourraient être pris en considération.

Par ailleurs, ils n'ont aucune incidence sur l'utilisation du produit et n'influencent en aucune manière la qualité de celui-ci.

→ Sur COMMANDE

→ Sur MESURE

Référez-vous à nos données techniques

Nos prix s'entendent HT, taxe parafisc. 0.33 %,

Barème éco-contribution en sus

Colonnes = vendus par palette complète

PV nette de 15 € HT facturée/ palette incomplète

Tarif 2026 HT Départ Usines

NF - selon lieu de fabrication & attestation en vigueur

Les Marches

Aux variations d'aspects possibles par rapport aux dalles relatives aux différents process de fabrication.

MARCHES PLEINES CLASSIQUES

MARCHES PLEINES CLASSIQUES
L : 40 - 60 - 80 - 100 - 120 cm

3 chanfreins : L 40-60 cm

4 chanfreins : L 80-100-120 cm

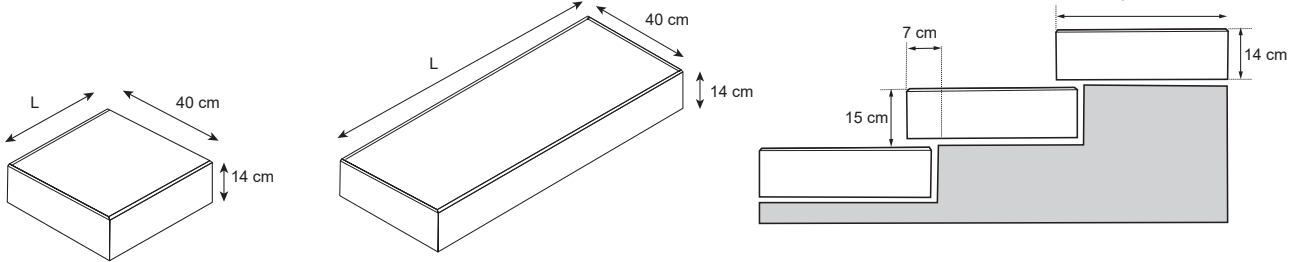

| CLASSIQUES | Hauteur | Longueur cm | Profondeur de la marche | Poids/ml | Pièces/Palette | |
|-------------------|---------|------------------|-------------------------|----------|---------------------|---|
| RC | 14 cm | 40-60-80-100-120 | 40 cm | 130 kg | - | - |
| | | | Usine Steinbourg | | Prix en €/ml | |
| GRIS LISSE | | | 0301P100S1-G01 | | 49,80 | |
| ANTHRACITE | | | 0301P100S1-A01 | | 67,35 | |

MARCHES PLEINES CLASSIQUES STRIEES

MARCHES PLEINES CLASSIQUES STRIEES
L : 100 cm

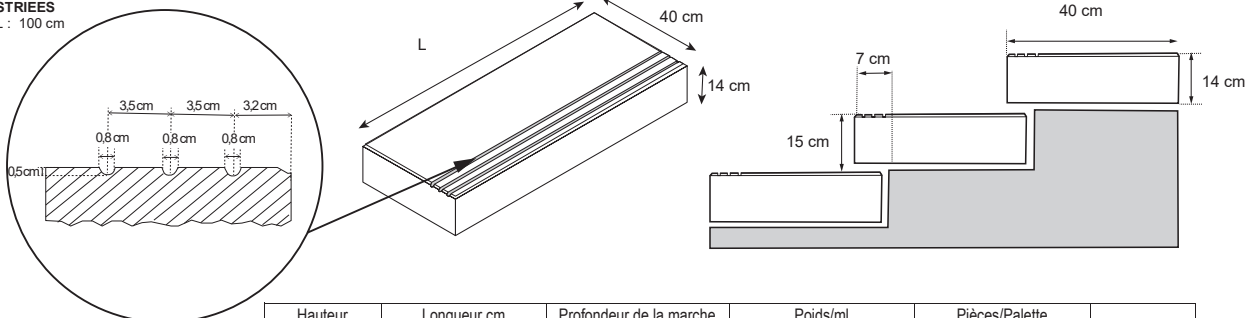

| CLASSIQUES STRIEES | Hauteur | Longueur cm | Profondeur de la marche | Poids/ml | Pièces/Palette | |
|----------------------|---------|-------------|-------------------------|----------|---------------------|---|
| RC | 14 cm | 100 | 40 cm | 130 kg | - | - |
| | | | Usine Steinbourg | | Prix en €/ml | |
| GRIS LISSE | | | 0301S100S1-G01 | | 82,50 | |
| SC ANTHRACITE | | | 0301S100S1-A01 | | 100,05 | |

MARCHES PLEINES MODERNIT

MARCHES PLEINES MODERNIT
L : 100 cm

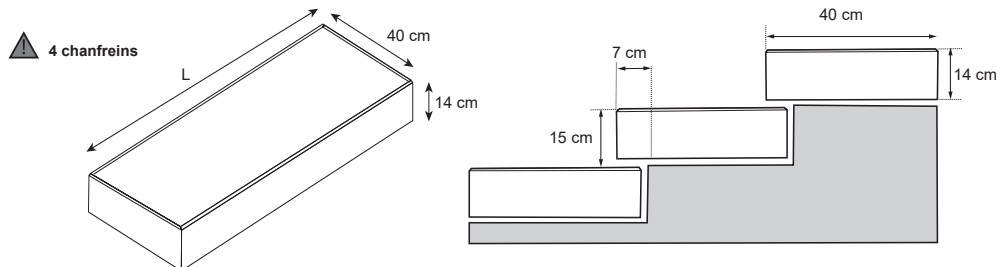

| MODERNIT | Hauteur | Longueur cm | Profondeur de la marche | Poids/ml | Pièces/Palette | |
|------------------|---------|-------------|-------------------------|----------|---------------------|---|
| RFL | 14 cm | 100 | 40 cm | 130 kg | - | - |
| | | | Usine Steinbourg | | Prix en €/ml | |
| SC VARESE | | | 0317P100S1-V03 | | 217,00 | |

Les marbrures, flammages sont par nature aléatoires et peuvent différer des produits de nos catalogues et PLV.

SC → Sur COMMANDE

SM → Sur MESURE

Référez-vous à nos données techniques
Nos prix s'entendent HT, taxe parafisc. 0.33 %, Barème éco-contribution en sus
Colonnes = vendus par palette complète

PV nette de 15 € HT facturée/ palette incomplète
Tarif 2026 HT Départ Usines
NF - selon lieu de fabrication & attestation en vigueur

Les Marches

Aux variations d'aspects possibles par rapport aux dalles relatives aux différents process de fabrication.

MARCHES PLEINES MODERNIT SPLITTEES

MARCHES PLEINES SPLITTEES MODERNIT
L : 100 cm

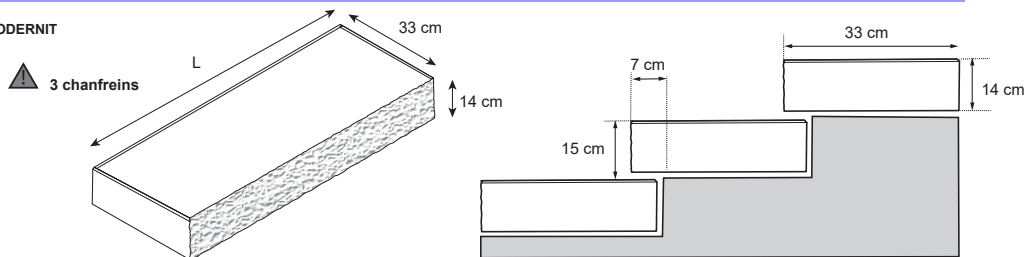

| | | Hauteur | Longueur cm | Profondeur de la marche | Poids/ml | Pièces/Palette | |
|-------------------------|---------------|---------|-------------|-------------------------|----------|----------------|---------------------|
| MODERNIT SPLITTE | RFL FS | 14 cm | 100 | 33 cm | 114 kg | - | - |
| | | | | Usine Steinbourg | | | Prix en €/ml |
| | VARESE | | | 0322P100S1-V03 | | | 249,60 |

Les marbrures, flammages sont par nature aléatoires et peuvent différer des produits de nos catalogues et PLV.

MARCHES PLEINES LAVEES - AQUAPRINT - GRENAILLEES - NEAT'CLEAN

MARCHES PLEINES
L : 40 - 60 - 80 - 100 - 120 - 140 cm

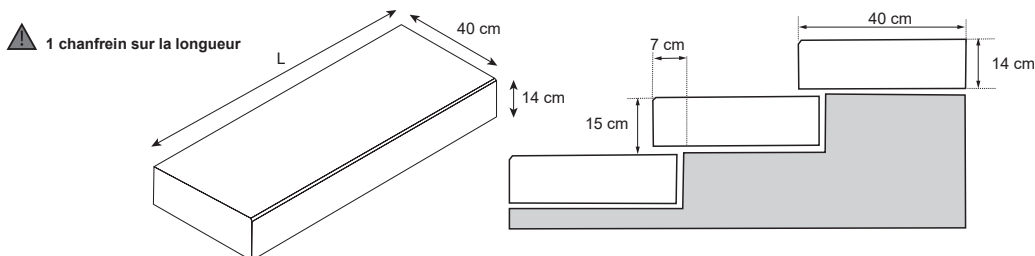

| | | Hauteur | Longueur cm | Profondeur de la marche | Poids/ml | Pièces/Palette | |
|--|-----------------------------|---------|----------------------|-------------------------|----------|----------------|---------------------|
| LAVEES | RL | 14 cm | 40-60-80-100-120-140 | 40 cm | 130 kg | - | - |
| | | | | Usine Steinbourg | | | Prix en €/ml |
| Dimensions hors standard: plus value 25% au ml (nous consulter) Autres revêtements sur demande (sous réserve de faisabilité). Tête traitée de série. | JAUNE SINGHOFFEN 2/5 | | | 0303P100S1-J10 | | | 175,15 |
| | GRES DES VOSGES | | | 0303P100S1-G12 | | | 175,15 |
| | MARBRE GRIS MOUCHETE | | | 0303P100S1-M01 | | | 175,15 |
| | QUARTZ BLANC | | | 0303P100S1-Q01 | | | 175,15 |

| | | Hauteur | Longueur cm | Profondeur de la marche | Poids/ml | Pièces/Palette | |
|--|-------------------|---------|----------------------|-------------------------|----------|----------------|---------------|
| AQUAPRINT | RL | 14 cm | 40-60-80-100-120-140 | 40 cm | 130 kg | - | - |
| Dimensions hors standard: plus value 25% au ml (nous consulter) Autres revêtements sur demande (sous réserve de faisabilité). Tête traitée de série. | GRIS SABLE | | | 0302P100S1-G03 | | | 188,60 |
| | NOIR SABLE | | | 0302P100S1-N03 | | | 188,60 |

| | | Hauteur | Longueur cm | Profondeur de la marche | Poids/ml | Pièces/Palette | |
|--|------------------|---------|----------------------|-------------------------|----------|----------------|---------------|
| GRENAILLEES | RG | 14 cm | 40-60-80-100-120-140 | 40 cm | 130 kg | - | - |
| Dimensions hors standard: plus value 25% au ml (nous consulter) Autres revêtements Grenailleés sur demande (sous réserve de faisabilité). Tête traitée de série. | GRIS | | | 0304P100S1-G02 | | | 215,50 |
| | GENEVE | | | 0304P100S1-G19 | | | 215,50 |
| | MELBOURNE | | | 0304P100S1-M12 | | | 215,50 |
| | MILAN | | | 0304P100R1-M06 | | | 215,50 |
| | RIO | | | 0304P100S1-R03 | | | 215,50 |

| | | Hauteur | Longueur cm | Profondeur de la marche | Poids/ml | Pièces/Palette | |
|---|----------------|---------|----------------------|-------------------------|----------|----------------|---------------|
| NEAT'CLEAN | RG | 14 cm | 40-60-80-100-120-140 | 40 cm | 130 kg | - | - |
| Dimensions hors standard: plus value 25% au ml (nous consulter) Autres revêtements Neat'Clean sur demande (sous réserve de faisabilité). Tête traitée de série. | POLARIS | | | 0326P100S1-P20 | | | 269,45 |
| | CARBONE | | | 0326P100S1-C19 | | | 269,45 |
| | GENEVE | | | 0326P100S1-G19 | | | 269,45 |
| | MILAN | | | 0326P100S1-M06 | | | 269,45 |

Les marbrures, flammages sont par nature aléatoires et peuvent différer des produits de nos catalogues et PLV.

→ **Sur COMMANDE**

→ **Sur MESURE**

Référez-vous à nos données techniques
 Nos prix s'entendent HT, taxe parafisc. 0.33 %, Barème éco-contribution en sus
Colonnes = vendus par palette complète

PV nette de 15 € HT facturée/ palette incomplète
 Tarif 2026 HT Départ Usines
 NF - selon lieu de fabrication & attestation en vigueur



Aux variations d'aspects possibles par rapport aux dalles relatives aux différents process de fabrication.

MARCHES PLEINES ANGLE

Chanfrein sur pourtour

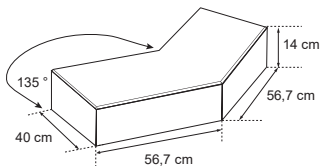

| | | Hauteur | Profondeur de la marche | Poids/pce | Pièces/Palette | - |
|--------------------|----|---------|-------------------------|-----------|----------------|----------------------------------|
| CLASSIQUES | RC | 14 cm | 40 cm | 150 kg | - | Cotation et Finition sur demande |
| LAVEES | RL | 14 cm | 40 cm | 150 kg | - | Cotation et Finition sur demande |
| AQUAPRINT | RL | 14 cm | 40 cm | 150 kg | - | Cotation et Finition sur demande |
| GRENAILLEES | RG | 14 cm | 40 cm | 150 kg | - | Cotation et Finition sur demande |

Exemples de poses :

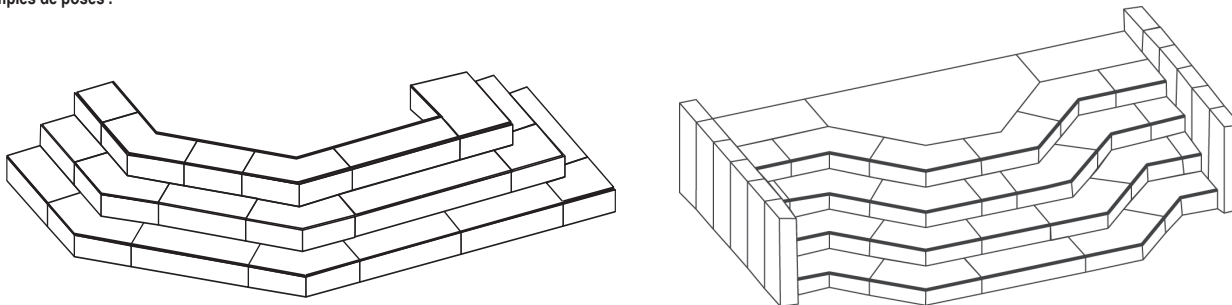

Marches pleines Angle - Marches L - Marche blocs - Pièces sur mesure

Certains de ces produits sont fabriqués manuellement en béton coulé pleine masse et traités par vibrations hautes fréquences.

Directement liés à leur procédé de fabrication, un certain nombre de phénomènes peuvent apparaître :

- une différence d'aspect par rapport aux produits fabriqués de façon industrielle en grande série
- des pores ou du bullage.

Ces phénomènes sont techniquement inévitables et ne pourraient être pris en considération.

Par ailleurs, ils n'ont aucune incidence sur l'utilisation du produit et n'influencent en aucune manière la qualité de celui-ci.



Les marbrures, flammages sont par nature aléatoires et peuvent différer des produits de nos catalogues et PLV.

→ **Sur COMMANDE**

→ **Sur MESURE**

Référez-vous à nos données techniques

Nos prix s'entendent HT, taxe parafisc. 0.33 %,

Barème éco-contribution en sus

Colonnes = vendus par palette complète

PV nette de 15 € HT facturée/ palette incomplète

Tarif 2026 HT Départ Usines

NF - selon lieu de fabrication & attestation en vigueur

Les Marches



Aux variations d'aspects possibles par rapport aux dalles relatives aux différents process de fabrication.

MARCHES L

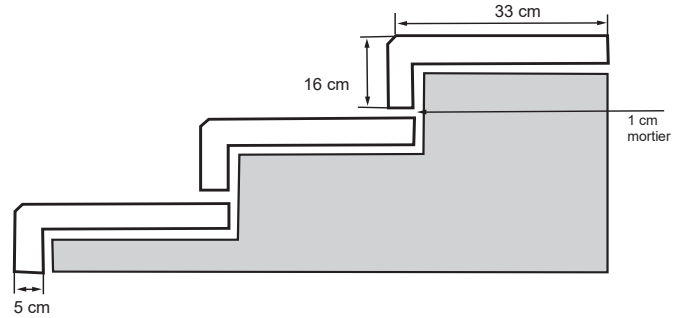
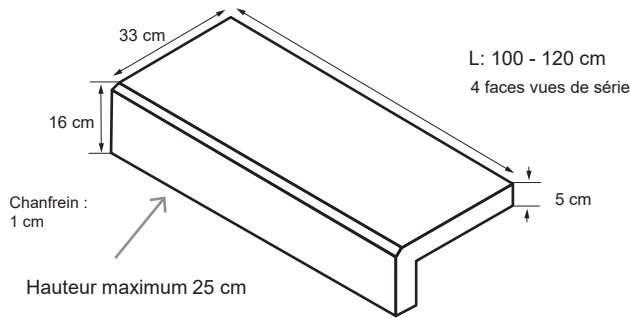

| | Hauteur | Longueur cm | Profondeur de la marche | Hauteur du nez de marche | Pièces/Palette | Poids/ml |
|---------------|---------|-------------|-------------------------|--------------------------|----------------|----------|
| LAVEES | 5 cm | 100-120 | 33 cm | 16 cm | | 56,5 kg |

Dimensions hors standard:
plus value 25% au ml (nous consulter)
Autres revêtements lavés sur demande
(sous réserve de faisabilité).
Tête traitée de série.



JAUNE SINGHOFFEN 2/5
GRES DES VOSGES
MARBRE GRIS MOUCHETE
QUARTZ BLANC

| Usine Steinbourg | Prix en €/ml |
|------------------|--------------|
| 0303L100S1-J10 | 255,90 |
| 0303L100S1-G12 | 255,90 |
| 0303L100S1-M01 | 255,90 |
| 0303L100S1-Q01 | 255,90 |

| | Hauteur | Longueur cm | Profondeur de la marche | Hauteur du nez de marche | Pièces/Palette | Poids/ml |
|------------------|---------|-------------|-------------------------|--------------------------|----------------|----------|
| AQUAPRINT | 5 cm | 100-120 | 33 cm | 16 cm | | 56,5 kg |

Dimensions hors standard:
plus value 25% au ml (nous consulter)
Autres revêtements lavés sur demande
(sous réserve de faisabilité).
Tête traitée de série.



AQUAPRINT GRIS SABLE
AQUAPRINT NOIR SABLE

| | |
|----------------|--------|
| 0302L100S1-G03 | 292,40 |
| 0302L100S1-N03 | 292,40 |

| | Hauteur | Longueur | Profondeur de la marche | Hauteur du nez de marche | Pièces/Palette | Poids/ml |
|--------------------|---------|----------|-------------------------|--------------------------|----------------|----------|
| GRENAILLEES | 5 cm | 100-120 | 33 cm | 16 cm | | 56,5 kg |

Dimensions hors standard:
plus value 25% au ml (nous consulter)
Autres revêtements grenailés sur demande
(sous réserve de faisabilité).
Tête traitée de série.



GRIS
GENEVE
MELBOURNE
MILAN
RIO

| | |
|----------------|--------|
| 0304L100S1-G01 | 307,15 |
| 0304L100S1-G19 | 307,15 |
| 0304L100S1-M12 | 307,15 |
| 0304L100S1-M06 | 307,15 |
| 0304L100S1-R03 | 307,15 |



Marches L - Marche blocs - Pièces sur mesure

Ces produits sont fabriqués manuellement en béton coulé pleine masse et traités par vibrations hautes fréquences.

Directement liés à leur procédé de fabrication, un certain nombre de phénomènes peuvent apparaître :

- une différence d'aspect par rapport aux produits fabriqués de façon industrielle en grande série
- des pores ou du bullage.

Ces phénomènes sont techniquement inévitables et ne pourraient être pris en considération.

Par ailleurs, ils n'ont aucune incidence sur l'utilisation du produit et n'influencent en aucune manière la qualité de celui-ci.



Autres revêtements sur demande - Nous consulter

SC → Sur **COMMANDE**

SM → Sur **MESURE**

Référez-vous à nos données techniques
Nos prix s'entendent HT, taxe parafisc. 0.33 %,
Barème éco-contribution en sus

Colonnes = vendus par palette complète

PV nette de 15 € HT facturée/ palette incomplète
Tarif 2026 HT Départ Usines
NF - selon lieu de fabrication & attestation en vigueur



Aux variations d'aspects possibles par rapport aux dalles relatives aux différents process de fabrication.

MARCHES ET CONTRE-MARCHES - PIÈCES SUR MESURE

- Revêtements pour supports existants
- Fabrication exclusivement sur commande

RL - RG - RFL - FS



ATTENTION

Toute pièce présentant des particularités est soumise à une plus value (nous consulter)
 Afin de pouvoir fabriquer aux meilleures conditions, nous renvoyons vos schémas avec cotes à fabriquer tels que présentés sur fig. A et B en indiquant : Épaisseur, aspect, nombre de pièces, → chant vu.

Pour toute commande, il nous faudra l'accord par écrit du client, les cotes seront à fournir par celui-ci sous sa responsabilité

Les prix tarif sont donnés au mètre linéaire.

Épaisseur standard = 4 cm si longueur jusqu'à 1 m
 Épaisseur 5 cm = si longueur > 1 m
 (sauf Modernit = épaisseur 6,5 cm)
 Plus value de 25% pour épaisseur supérieure à 5 cm

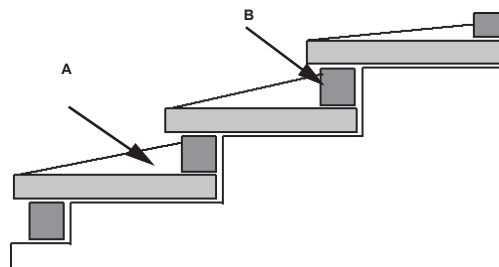
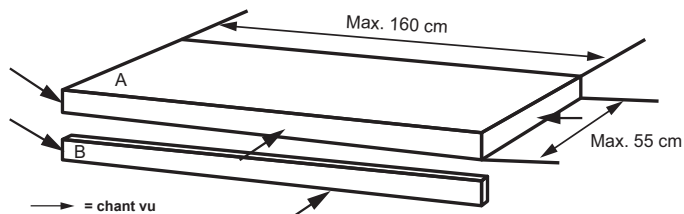

A: Marche
 Longueur maximum = 160 cm
 Largeur maximum = 55 cm
 Largeur standard = 36 cm

B: Contre - Marche
 Longueur maximum = 160 cm
 Hauteur maximum = 20 cm
 Hauteur standard = 11 cm

| Désignation des Articles | DESSUS DE MARCHÉ + CONTRE MARCHÉ <small>DE MEME LONGUEUR ET DE MEME ÉPAISSEUR</small> | | DESSUS DE MARCHÉ | | CONTRE MARCHÉ | |
|---|--|----------------|------------------|----------------|----------------|----------------|
| | code article | prix en € / ml | code article | prix en € / ml | code article | prix en € / ml |
| Revêtements Lavés | | | | | | |
| JAUNE SINGHOFFEN 2/5 | 0303M100S1-J10 | 324,20 | 0303D100S1-J10 | 252,90 | 0303C100S1-J10 | 103,30 |
| GRES DES VOSGES LAVE | 0303M100S1-G12 | 324,20 | 0303D100S1-G12 | 252,90 | 0303C100S1-G12 | 103,30 |
| MARBRE GRIS MOUCHETE | 0303M100S1-M01 | 324,20 | 0303D100S1-M01 | 252,90 | 0303C100S1-M01 | 103,30 |
| QUARTZ BLANC | 0303M100S1-Q10 | 324,20 | 0303D100S1-Q01 | 252,90 | 0303C100-Q01 | 103,30 |
| Revêtements Aquaprint | | | | | | |
| AQUAPRINT GRIS SABLE | 0302M100S1-G03 | 333,05 | 0302D100S1-G03 | 258,30 | 0302C100S1-G03 | 110,40 |
| AQUAPRINT NOIR SABLE | 0302M100S1-N03 | 333,05 | 0302D100S1-N03 | 258,30 | 0302C100S1-N03 | 110,40 |
| Revêtements Modernit - Longueur Maximale : 1,00 m - Hauteur : 6,5 cm - | | | | | | |
| VARESE | 0317M100S1-V03 | 359,80 | 0317D100S1-V03 | 278,90 | 0317C100S1-V03 | 119,45 |
| Revêtements Modernit Splittés DESSUS DE MARCHÉ SPLITTE + CONTRE MARCHÉ - Longueur Maximale : 1,00 m - Hauteur : 6,5 cm - | | | | | | |
| VARESE | 0322M100S1-V03 | 413,75 | 0323D100S1-V03 | 320,80 | - | - |
| Revêtements Grenailés | | | | | | |
| GRIS | 0304M100S1-G01 | 388,30 | 0304D100S1-G01 | 338,40 | 0304C100S1-G01 | 128,25 |
| GENEVE | 0304M100S1-G19 | 388,30 | 0304D100S1-G19 | 338,40 | 0304C100S1-G19 | 128,25 |
| MELBOURNE | 0304M100S1-M12 | 388,30 | 0304D100S1-M12 | 338,40 | 0304C100S1-M12 | 128,25 |
| MILAN | 0304M100S1-M06 | 388,30 | 0304D100S1-M06 | 338,40 | 0304C100S1-M06 | 128,25 |
| RIO | 0304M100S1-R03 | 388,30 | 0304D100S1-R03 | 338,40 | 0304C100S1-R03 | 128,25 |



Marches L - Marche blocs - Pièces sur mesure

Ces produits sont fabriqués manuellement en béton coulé pleine masse et traités par vibrations hautes fréquences.

Directement liés à leur procédé de fabrication, un certain nombre de phénomènes peuvent apparaître :

- une différence d'aspect par rapport aux produits fabriqués de façon industrielle en grande série
- des pores ou du bullage.

Ces phénomènes sont techniquement inévitables et ne pourraient être pris en considération.

Par ailleurs, ils n'ont aucune incidence sur l'utilisation du produit et n'influencent en aucune manière la qualité de celui-ci.



Les marbrures, flammages sont par nature aléatoires et peuvent différer des produits de nos catalogues et PLV.

→ Sur COMMANDE

→ Sur MESURE

Référez-vous à nos données techniques
 Nos prix s'entendent HT, taxe parafisc. 0.33 %, Barème éco-contribution en sus

Colonnes = vendus par palette complète

PV nette de 15 € HT facturée/ palette incomplète
 Tarif 2026 HT Départ Usines
 NF - selon lieu de fabrication & attestation en vigueur



Aux variations d'aspects possibles par rapport aux dalles relatives aux différents process de fabrication.

DALLES D'EMMARCHEMENT

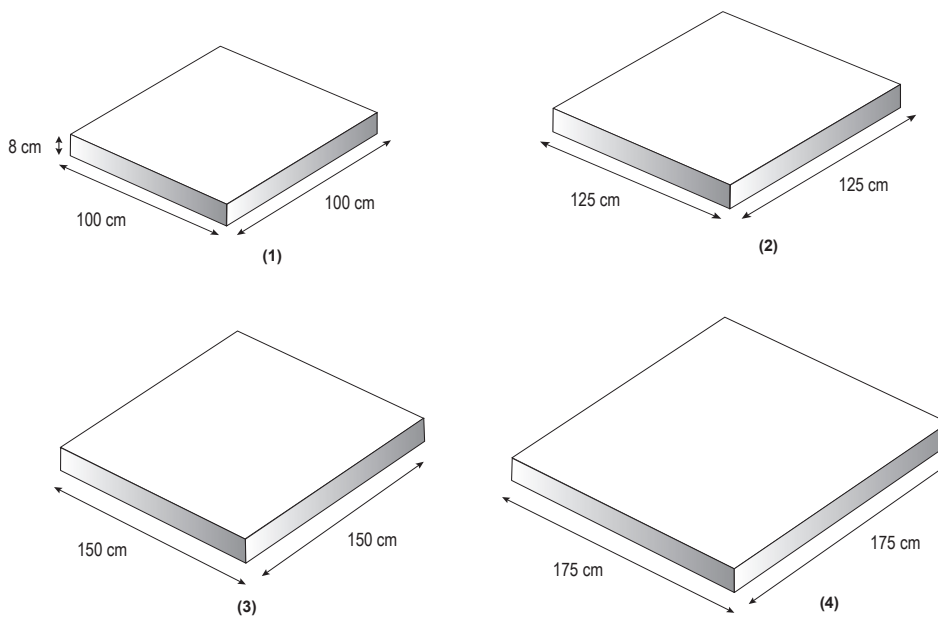

| | Dimensions en cm | Poids/pce | Pièces/Palette | |
|------------------|------------------|--|----------------|--|
| AQUAPRINT | | (1) 192 kg (2) 300 kg (3) 445 kg (4) 580 kg | | |



| SC | Dimensions | Couleurs | Usine Steinbourg | Prix HT en €/pce |
|----|-------------------|--------------------------|------------------|------------------|
| | | | | |
| SC | 100 x 100 x 8 (1) | GRIS SABLE NOIR SABLE | 0302E100S1-G03 | 315,80 |
| | | | 0302E100S1-N03 | 315,80 |
| SC | 125 x 125 x 8 (2) | GRIS SABLE NOIR SABLE | 0302E125S1-G03 | 390,95 |
| | | | 0302E125S1-N03 | 390,95 |
| SC | 150 x 150 x 8 (3) | GRIS SABLE NOIR SABLE | 0302E150S1-G03 | 496,20 |
| | | | 0302E150S1-N03 | 496,20 |
| SC | 175 x 175 x 8 (4) | GRIS SABLE NOIR SABLE | 0302E175S1-G03 | 676,60 |
| | | | 0302E175S1-N03 | 676,60 |

| | Dimensions en cm | Poids/pce | Pièces/Palette | |
|------------------|------------------|--|----------------|--|
| GRENAILLE | | (1) 192 kg (2) 300 kg (3) 445 kg (4) 580 kg | | |



| SC | Dimensions | Couleurs | Usine Steinbourg | Prix HT en €/pce |
|----|-------------------|------------------------------|------------------|------------------|
| | | | | |
| SC | 100 x 100 x 8 (1) | GENEVE MELBOURNE MILAN | 0304E100S1-G19 | 315,80 |
| | | | 0304E100S1-M12 | 315,80 |
| | | | 0304E100S1-M06 | 315,80 |
| SC | 125 x 125 x 8 (2) | GENEVE MELBOURNE MILAN | 0304E125S1-G19 | 390,95 |
| | | | 0304E125S1-M12 | 390,95 |
| | | | 0304E125S1-M06 | 390,95 |
| SC | 150 x 150 x 8 (3) | GENEVE MELBOURNE MILAN | 0304E150S1-G19 | 496,20 |
| | | | 0304E150S1-M12 | 496,20 |
| | | | 0304E150S1-M06 | 496,20 |
| SC | 175 x 175 x 8 (4) | GENEVE MELBOURNE MILAN | 0304E175S1-G19 | 676,60 |
| | | | 0304E175S1-M12 | 676,60 |
| | | | 0304E175S1-M06 | 676,60 |



Autres teintes et revêtements sur demande - Nous consulter



Par mesure de précaution, les dalles d'emmarchement doivent être manipulées avec des ventouses et non avec des sangles.

SC → Sur COMMANDE

SM → Sur MESURE

Référez-vous à nos données techniques
Nos prix s'entendent HT, taxe parafisc. 0.33 %, Barème éco-contribution en sus

Colonnes = vendus par palette complète

PV nette de 15 € HT facturée/ palette incomplète
Tarif 2026 HT Départ Usines
NF - selon lieu de fabrication & attestation en vigueur

PALISSADES RALLYE

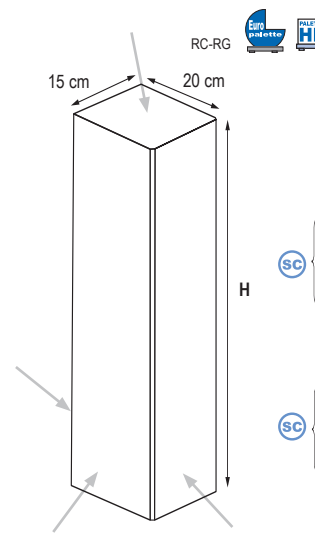

| Dimensions | Pces/ml | Usine Steinbourg | |
|---------------------------|---------|------------------|--------------|
| | | Pces/Pal | Poids/pces |
| L / I / H 20/15/40 cm | 5 pces | 40 pces | 22 kg |
| GRIS | | 0401R040S1-G01 | 25,50 |
| L / I / H 20/15/60 cm | 5 pces | 20 pces | 36 kg |
| GRIS | | 0401R060S1-G01 | 25,50 |
| GENEVE | | 0404R060S1-G19 | 57,75 |
| MELBOURNE | | 0404R060S1-M12 | 57,75 |
| MILAN | | 0404R060S1-M06 | 57,75 |
| L / I / H 20/15/80 cm | 5 pces | 20 pces | 47 kg |
| GRIS | | 0401R080S1-G01 | 28,50 |
| GENEVE | | 0404R080S1-G19 | 64,05 |
| MELBOURNE | | 0404R080S1-M12 | 64,05 |
| MILAN | | 0404R080S1-M06 | 64,05 |
| L / I / H 20/15/100 cm | 5 pces | 20 pces | 58 kg |
| GRIS | | 0401R100S1-G01 | 31,65 |
| GENEVE | | 0404R100S1-G19 | 71,15 |
| MELBOURNE | | 0404R100S1-M12 | 71,15 |
| MILAN | | 0404R100S1-M06 | 71,15 |

→ Palissades lavées sur 3 faces et 1 tête

Autres teintes et revêtements : sur demande - nous consulter

PALISSADES LINEAIRE

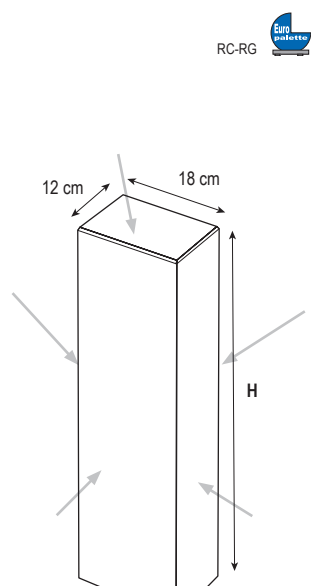

| Dimensions | Pces/ml | Usine Steinbourg | |
|---------------------------|-----------|------------------|--------------|
| | | Pces/Pal | Poids/pces |
| L / I / H 18/12/40 cm | 5,55 pces | 60 pces | 16,5 kg |
| GRIS | | 0401I040R1-G01 | 9,55 |
| ANTHRACITE | | 0401I040R1-A01 | 10,55 |
| GRANIT GRIS | | 0404I040R1-G04 | 25,40 |
| GRANIT ANTHRACITE | | 0404I040R1-G22 | 25,40 |
| GRANIT PERLE | | 0404I040R1-G07 | 25,40 |
| L / I / H 18/12/60 cm | 5,55 pces | 56 pces | 23 kg |
| GRIS | | 0401I060R1-G01 | 12,45 |
| ANTHRACITE | | 0401I060R1-A01 | 14,65 |
| GRANIT GRIS | | 0404I060R1-G04 | 32,15 |
| GRANIT ANTHRACITE | | 0404I060R1-G22 | 32,15 |
| GRANIT PERLE | | 0404I060R1-G07 | 32,15 |
| L / I / H 18/12/80 cm | 5,55 pces | 42 pces | 30 kg |
| GRIS | | 0401I080R1-G01 | 17,30 |
| ANTHRACITE | | 0401I080R1-A01 | 19,15 |
| GRANIT GRIS | | 0404I080R1-G04 | 39,25 |
| GRANIT ANTHRACITE | | 0404I080R1-G22 | 39,25 |
| GRANIT PERLE | | 0404I080R1-G07 | 39,25 |
| L / I / H 18/12/100 cm | 5,55 pces | 42 pces | 37,5 kg |
| GRIS | | 0401I100R1-G01 | 22,60 |
| ANTHRACITE | | 0401I100R1-A01 | 24,40 |
| GRANIT GRIS | | 0404I100R1-G04 | 66,45 |
| GRANIT ANTHRACITE | | 0404I100R1-G22 | 66,45 |
| GRANIT PERLE | | 0404I100R1-G07 | 66,45 |

→ Palissades traitées et grenillées sur 4 faces et 1 tête

SC → Sur COMMANDE

SM → Sur MESURE

Référez-vous à nos données techniques
Nos prix s'entendent HT, taxe parafisc. 0.33 %, Barème éco-contribution en sus

Colonnes  = vendus par palette complète

Les Palissades

PALISSADES LINEAIRE

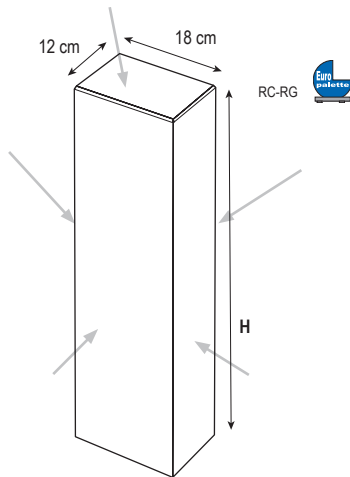

| Dimensions | Pces/ml | Usine Steinbourg | Prix en €/pce |
|---------------------------|-----------|------------------|---------------|
| | | Pces/Pal | Poids/pces |
| L / I / H 18/12/120 cm | 5,55 pces | 24 pces | 58 kg |
| GRIS | | 04011120R1-G01 | 31,15 |
| ANTHRACITE | | 04011120R1-A01 | 34,10 |
| GRANIT GRIS | | 04041120R1-G04 | 84,10 |
| GRANIT ANTHRACITE | | 04041120R1-G22 | 84,10 |
| GRANIT PERLE | | 04041120R1-G07 | 84,10 |
| L / I / H 18/12/160 cm | 5,55 pces | 20 pces | 75 kg |
| GRIS | | 04011160R1-G01 | 49,05 |
| ANTHRACITE | | 04011160R1-A01 | 52,60 |
| GRANIT GRIS | | 04041160R1-G04 | 112,10 |
| GRANIT ANTHRACITE | | 04041160R1-G22 | 112,10 |
| GRANIT PERLE | | 04041160R1-G07 | 112,10 |

→ Palissades traitées et grenillées sur 4 faces et 1 tête

PALISSADES ONDINE

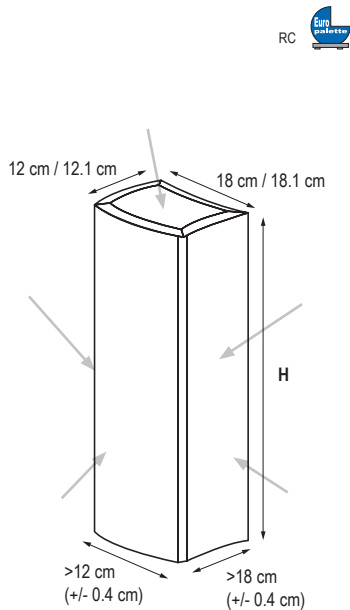

| Dimensions | Pces/ml | Usine Steinbourg | Prix en €/pce |
|---------------------------|-----------|------------------|---------------|
| | | Pces/Pal | Poids/pces |
| L / I / H 18/12/40 cm | 5,55 pces | 60 pces | 16,5 kg |
| GRIS | | 04010040R1-G01 | 9,55 |
| BRUN TERRE | | 04010040R1-B02 | 10,55 |
| ANTHRACITE | | 04030040R1-A01 | 10,55 |
| L / I / H 18/12/60 cm | 5,55 pces | 56 pces | 23 kg |
| GRIS | | 04010060R1-G01 | 12,45 |
| BRUN TERRE | | 04010060R1-B02 | 14,65 |
| ANTHRACITE | | 04030060R1-A01 | 14,65 |
| L / I / H 18/12/80 cm | 5,55 pces | 42 pces | 30 kg |
| GRIS | | 04010080R1-G01 | 17,30 |
| BRUN TERRE | | 04010080R1-B02 | 19,15 |
| ANTHRACITE | | 04030080R1-A01 | 19,15 |
| L / I / H 18/12/100 cm | 5,55 pces | 42 pces | 37,5 kg |
| GRIS | | 04010100R1-G01 | 22,60 |
| BRUN TERRE | | 04010100R1-B02 | 24,40 |
| ANTHRACITE | | 04030100R1-A01 | 24,40 |
| L / I / H 18/12/120 cm | 5,55 pces | 24 pces | 58 kg |
| GRIS | | 04010120R1-G01 | 31,15 |
| BRUN TERRE | | 04010120R1-B02 | 34,10 |
| ANTHRACITE | | 04030120R1-A01 | 34,10 |
| L / I / H 18/12/140 cm | 5,55 pces | 20 pces | 66 kg |
| GRIS | | 04010140R1-G01 | 39,40 |
| BRUN TERRE | | 04010140R1-B02 | 42,80 |
| ANTHRACITE | | 04030140R1-A01 | 42,80 |
| L / I / H 18/12/160 cm | 5,55 pces | 20 pces | 75 kg |
| GRIS | | 04010160R1-G01 | 49,05 |
| BRUN TERRE | | 04010160R1-B02 | 52,60 |
| ANTHRACITE | | 04030160R1-A01 | 52,60 |

→ Palissades traitées sur 4 faces et 1 tête
Hauteurs 180 cm et 200 cm réalisables: sur commande

SC → Sur COMMANDE

SM → Sur MESURE

Référez-vous à nos données techniques
Nos prix s'entendent HT, taxe parafisc. 0.33 %, Barème éco-contribution en sus

Colonnes = vendus par palette complète

PV nette de 15 € HT facturée/ palette incomplète
Tarif 2026 HT Départ Usines
NF - selon lieu de fabrication & attestation en vigueur

PALISSADES RUSTIQUES "VIEILLIES"

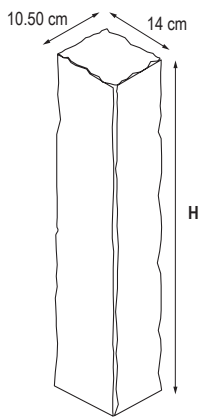

| Dimensions | Pces/ml | Usine Steinbourg | |
|----------------------------|---------|------------------|--------------|
| | | Pces/Pal | Poids/pces |
| L / I / H 14/10,5/30 cm | 8 pces | 84 pces | 10 kg |
| ANTHRACITE | | 0408J030R1-A01 | 7,30 |
| L / I / H 14/10,5/40 cm | 8 pces | 60 pces | 14 kg |
| ANTHRACITE | | 0408J040R1-A01 | 12,50 |
| L / I / H 14/10,5/60 cm | 8 pces | 42 pces | 20 kg |
| ANTHRACITE | | 0408J060R1-A01 | 19,15 |
| L / I / H 14/10,5/90 cm | 8 pces | 30 pces | 30 kg |
| ANTHRACITE | | 0408J090R1-A01 | 33,80 |

PALISSADES "BOIS"

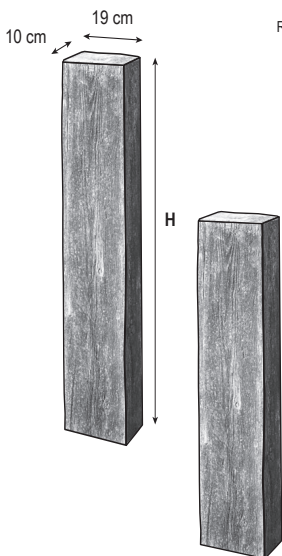

| Dimensions | Pces/ml | Usine Steinbourg | |
|---------------------------|-----------|------------------|---------------|
| | | Pces/Pal | Poids/pces |
| L / I / H 19/10/80 cm | 5,26 pces | 24 pces | 36 kg |
| CHENE VIEILLI | | 0414B080R1-C06 | 81,25 |
| L / I / H 19/10/120 cm | 5,26 pces | 20 pces | 54 kg |
| CHENE VIEILLI | | 0414B120R1-C06 | 121,80 |
| L / I / H 19/10/150 cm | 5,26 pces | 20 pces | 68 kg |
| CHENE VIEILLI | | 0414B150R1-C06 | 154,60 |
| L / I / H 19/10/180 cm | 5,26 pces | 20 pces | 84 kg |
| CHENE VIEILLI | | 0414B180R1-C06 | 183,75 |



SC → Sur **COMMANDE**

SM → Sur **MESURE**

Référez-vous à nos données techniques
 Nos prix s'entendent HT, taxe parafisc. 0.33 %,
 Barème éco-contribution en sus
 Colonnes = vendus par palette complète

PV nette de 15 € HT facturée/ palette incomplète
 Tarif 2026 HT Départ Usines
 NF - selon lieu de fabrication & attestation en vigueur

Les Caniveaux

CANIVEAUX AQUASPEED

| | Format | Hauteur | Poids unitaire en KG | Pièces / Rang | Poids / Palette | Nbre pièces/pal |
|--------------------------------------|----------|---------|---------------------------------------|---------------|-------------------------------------|-----------------|
| CANIVEAUX AQUASPEED COUVERCLE | 60X20 cm | 10 cm | Couvercle : 22,5 kg Fond : 20,5 kg | 6 pces | Couvercle : 675 kg Fond : 615 kg | 30 pces |
| REGARDS AQUASPEED | 50X20 cm | 30 cm | Couvercle : 8 kg Regard : 39,2 kg | - | - | - |

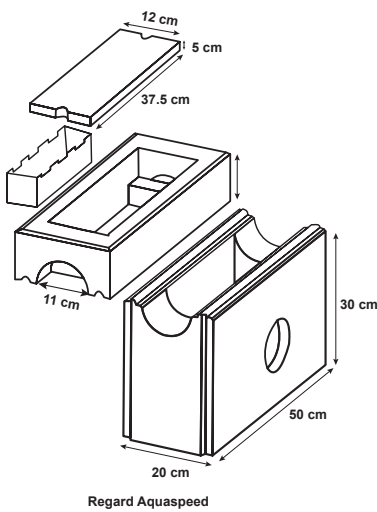

Regard Aquaspeed

| | Usine Steinbourg | Prix en €/pce |
|--|------------------|---------------|
| CANIVEAUX AQUASPEED - COUVERCLE | | |
| RC | | |
| GRIS | 1201C000S1-G01 | 24,55 |
| NOIR | 1201C000S1-N01 | 29,50 |
| CANIVEAUX AQUASPEED - COUVERCLE | | |
| RG | | |
| PERLE GRANITE | 1204C000S1-P01 | 62,20 |
| ANTHRACITE GRANITE | 1204C000S1-A02 | 62,20 |
| CANIVEAUX AQUASPEED - FOND | | |
| RC | | |
| GRIS | 1201F000S1-G01 | 13,15 |
| REGARDS AQUASPEED (caisson + couvercle + corbeille) | | |
| RC | | |
| GRIS | 1201R000S1-G01 | 283,05 |
| NOIR | 1201R000S1-N01 | 291,20 |
| REGARDS AQUASPEED (caisson + couvercle + corbeille) | | |
| RG | | |
| PERLE GRANITE | 1204R000S1-P01 | 302,55 |
| ANTHRACITE GRANITE | 1204R000S1-A02 | 302,55 |

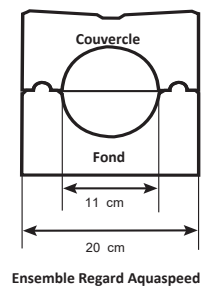
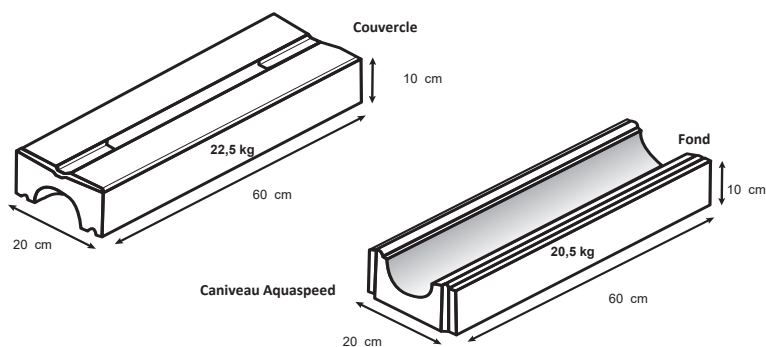

SC → Sur COMMANDE

SM → Sur MESURE

Référez-vous à nos données techniques
Nos prix s'entendent HT, taxe parafisc. 0.33 %,
Barème éco-contribution en sus

Colonnes = vendus par palette complète

PV nette de 15 € HT facturée/ palette incomplète
Tarif 2026 HT Départ Usines
NF - selon lieu de fabrication & attestation en vigueur

Les Couvertines et Chapeaux de Pilier

COUVERTINES CLASSIQUES



| | Largeur | Epaisseur | Format | Poids/pce | Poids/Palette | Quantité/Palette |
|--------------------|--------------|-----------|------------------------|-----------|---------------|------------------|
| COUVERTINES | 25 cm | 5 cm | L // Ep. 60/25/5 cm | 14 kg | 560 kg | 40 pces |

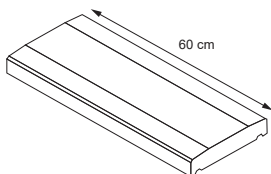

Couvertine de 25 cm → mur de 15 cm
 Couvertine de 30 cm → mur de 20 cm
 Couvertine de 35 cm → mur de 25 cm
 Couvertine de 40 cm → mur de 30 cm

Important
 Après mise en œuvre, il est impératif de fermer les joints entre couvertines, soit par mortier souple, soit par pâte à base de silicone (qui existe en incolore ou teintée).

| | Usine Steinbourg | Usine Krautergersheim | Usine Wittenheim | Code Article | Prix en €/pce |
|-------------------|------------------|------------------------|------------------|----------------|---------------|
| GRIS | W* | W* | W | 0501C025W1-G01 | 12,50 |
| ANTHRACITE | W* | - | W | 0501C025W1-A01 | 15,90 |
| 30 cm | 5 cm | L // Ep. 60/30/5 cm | 17 kg | 680 kg | 40 pces |
| GRIS | W* | W* | W | 0501C030W1-G01 | 14,20 |
| ANTHRACITE | W* | - | W | 0501C030W1-A01 | 17,95 |
| JAUNE | W* | - | W | 0501C030W1-J01 | 19,55 |
| BEIGE | W* | - | W | 0501C030W1-B19 | 19,55 |
| 35 cm | 5 cm | L // Ep. 60/35/5 cm | 22,5 kg | 675 kg | 30 pces |
| GRIS | W* | W* | W | 0501C035W1-G01 | 16,85 |
| ANTHRACITE | W* | - | W | 0501C035W1-A01 | 22,20 |
| 40 cm | 5 cm | L // Ep. 60/40/5 cm | 26 kg | 780 kg | 30 pces |
| GRIS | W* | - | W | 0501C040W1-G01 | 18,90 |
| ANTHRACITE | W* | - | W | 0501C040W1-A01 | 24,65 |

⚠ Traitement obligatoire par un hydrofuge adapté aux produits poreux - cf page 62 du présent Tarif.

* = usine productrice

CHAPEAUX DE PILIER CLASSIQUES



| | Largeur | Epaisseur | Format | Poids/pce | Poids/Palette | Quantité/Palette |
|---------------------------|------------------|-----------|------------------------|-----------|---------------|------------------|
| CHAPEAUX DE PILIER | (1) 40 cm | 5 cm | L // Ep. 40/40/5 cm | 14 kg | - | - |
| CHAPEAUX DE PILIER | (2) 50 cm | 5 cm | L // Ep. 50/50/5 cm | 24 kg | - | - |

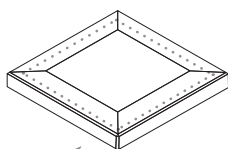

Larmier sur dessous

| | Usine Steinbourg | Usine Krautergersheim | Usine Wittenheim | Code Article | Prix en €/pce |
|-----------------------|------------------|-----------------------|------------------|----------------|---------------|
| GRIS (1) | S | - | - | 0501P040S1-G01 | 48,35 |
| (2) | S | - | - | 0501P050S1-G01 | 57,65 |
| ANTHRACITE (1) | S | - | - | 0501P040S1-A01 | 57,65 |
| (2) | S | - | - | 0501P050S1-A01 | 66,40 |
| JAUNE (1) | S | - | - | 0501P040S1-J01 | 63,85 |
| (2) | S | - | - | 0501P050S1-J01 | 73,75 |
| BEIGE (1) | S | - | - | 0501P040S1-B19 | 63,85 |
| (2) | S | - | - | 0501P050S1-B19 | 73,75 |

⚠ Traitement obligatoire par un hydrofuge adapté aux produits poreux - cf page 62 du présent Tarif.

SC → Sur COMMANDE

SM → Sur MESURE

Référez-vous à nos données techniques
 Nos prix s'entendent HT, taxe parafisc. 0.33 %, Barème éco-contribution en sus

Colonnes = vendus par palette complète

Les Couvertines et Chapeaux de Pilier

COUVERTINES AQUAPRINT



| | Largeur | Epaisseur | Format | Poids/pce | Poids/Palette | Quantité/Palette |
|---------------------------|---------|-----------|------------------------|-----------|---------------|------------------|
| COUVERTINES AQUAPRINT RL | 30 cm | 5 cm | L // Ep. 60/30/5 cm | 17 kg | 680 kg | 40 pces |

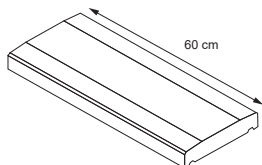

| | Usine Steinbourg | Usine Krautergersheim | Usine Wittenheim | Code Article | Prix en €/pce |
|-----------------|------------------|-----------------------|------------------|----------------|---------------|
| GRES DES VOSGES | W* | - | W | 0502C030W1-G12 | 24,40 |

Couvertine de 30 cm → mur de 20 cm

Traitement obligatoire par un hydrofuge adapté aux produits poreux - cf page 62 du présent Tarif.

* = usine productrice

Important

Après mise en œuvre, il est impératif de fermer les joints entre couvertines, soit par mortier souple, soit par pâte à base de silicone (qui existe en incolore ou teintée).

CHAPEAUX DE PILIER AQUAPRINT



| | Largeur | Epaisseur | Format | Poids/pce | Poids/Palette | Quantité/Palette |
|------------------------|-----------|-----------|------------------------|-----------|---------------|------------------|
| CHAPEAUX DE PILIER RL | (1) 40 cm | 5 cm | L // Ep. 40/40/5 cm | 14 kg | - | - |
| CHAPEAUX DE PILIER RL | (2) 50 cm | 5 cm | L // Ep. 50/50/5 cm | 24 kg | - | - |

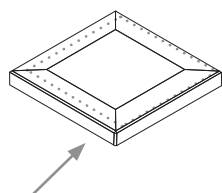

Larmier sur dessous

| | Usine Steinbourg | Usine Krautergersheim | Usine Wittenheim | Code Article | Prix en €/pce |
|---------------------|------------------|-----------------------|------------------|----------------|---------------|
| GRES DES VOSGES (1) | S | - | - | 0502P040S1-G12 | 79,35 |
| (2) | S | - | - | 0502P050S1-G12 | 91,50 |

Traitement obligatoire par un hydrofuge adapté aux produits poreux - cf page 62 du présent Tarif.

→ Sur COMMANDE

→ Sur MESURE

Référez-vous à nos données techniques
Nos prix s'entendent HT, taxe parafisc. 0.33 %, Barème éco-contribution en sus

Colonnes = vendus par palette complète

PV nette de 15 € HT facturée/ palette incomplète
Tarif 2026 HT Départ Usines
NF - selon lieu de fabrication & attestation en vigueur

SYSTEME MURAL: ROMANO

| | Dimensions | Poids/pce | Pièces/Palette | Pièces/m ² |
|-----------------|--------------------------------|-----------|--|-----------------------|
| ELEMENT DE BASE | (1) L / l / H 25/25/10 cm | 13,40 kg | non vieillis : 90 pces/pal vieillis : 64 pces/pal | 40 |
| ELEMENT DE BASE | (2) L / l / H 25/25/20 cm | 26,70 kg | non vieillis : 48 pces/pal vieillis : 32 pces/pal | 20 |
| ELEMENT DE BASE | (3) L / l / H 50/25/10 cm | 26,70 kg | non vieillis : 48 pces/pal vieillis : 32 pces/pal | 20 |
| ELEMENT DE BASE | (4) L / l / H 37,5/25/20 cm | 40 kg | non vieillis : 24 pces/pal vieillis : 16 pces/pal | 13,33 |



RFL - RV

| | | ASPECT NON VIEILLI | | ASPECT VIEILLI ^{SC} | |
|---------------------------|-----|--------------------|---------------|------------------------------|---------------|
| | | Usine Steinbourg | Prix en €/pce | Usine Steinbourg | Prix en €/pce |
| NUANCE BEIGE PORPHYRE | (1) | 0664B002S3-N20 | 4,75 | 0664B002S1-N20 | 5,10 |
| | (2) | 0664B003S3-N20 | 9,55 | 0664B003S1-N20 | 10,15 |
| | (3) | 0664B001S3-N20 | 9,55 | 0664B001S1-N20 | 10,15 |
| | (4) | 0664B004S3-N20 | 14,25 | 0664B004S1-N20 | 15,25 |
| NUANCE GRIS ANTHRACITE | (1) | 0664B002S3-N19 | 4,75 | 0664B002S1-N19 | 5,10 |
| | (2) | 0664B003S3-N19 | 9,55 | 0664B003S1-N19 | 10,15 |
| | (3) | 0664B001S3-N19 | 9,55 | 0664B001S1-N19 | 10,15 |
| | (4) | 0664B004S3-N19 | 14,25 | 0664B004S1-N19 | 15,25 |

▲ Les marbrures, flammages sont par nature aléatoires et peuvent différer des produits de nos catalogues et PLV .

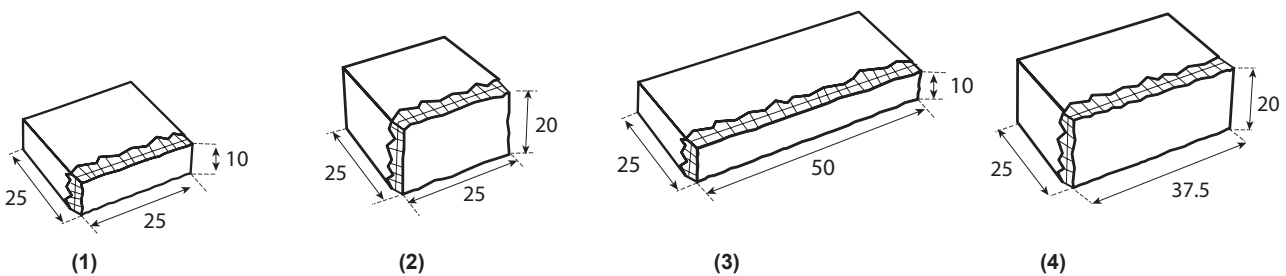

^{SC} → Sur COMMANDE

SM → Sur MESURE

Référez-vous à nos données techniques
Nos prix s'entendent HT, taxe parafisc. 0.33 %,
Barème éco-contribution en sus

Colonnes = vendus par palette complète

Système Mural

SYSTEME MURAL: CAPRI



| | Dimensions | Poids/pce | Pièces/Palette | Pièces/m² |
|--------------------------------|--|-----------|----------------|-----------|
| ELEMENT DE BASE - LIGHT | (1) L / I / H 50/25/15 cm | 30 kg | 30 | 13,3 |
| ELEMENT DE BASE | (2) L / I / H 34/25/15 cm - 16/25/15 cm | 44 kg | 30 | - |
| ELEMENT DE BASE | (3) L / I / H 50/25/7,5 cm | 22 kg | 30 | - |
| ELEMENT DEBUT/FIN | (4) L / I / H 50/25/15 cm | 44 kg | 30 | 13,3 |
| ELEMENT DEBUT/FIN | (5) L / I / H 49/25/7,5 cm | 22 kg | 30 | 13,3 |
| 1/2 ELEMENT - LIGHT | (6) L / I / H 25/25/15 cm | 15 kg | 60 | - |

Elément de base, clivé sur 2 faces et vieilli

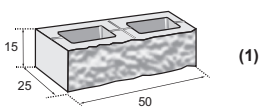

(1)

indissociable

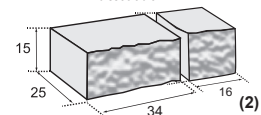

(2)

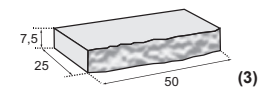

(3)

Elément début/fin, clivé sur 3 faces et vieilli

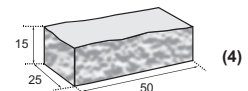

(4)



(5)

Elément 1/2, clivé sur 3 faces et vieilli

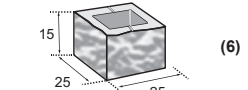

(6)

ELEMENT DE PILIER



| Dimensions | Poids/pce | Pièces/Palette | Usine Steinbourg | Prix en €/pce |
|--------------------------------|-----------|----------------|------------------|---------------|
| (7) L / I / H 16,5/25/15 cm | 14,60 kg | 75 | Pièces/m² | Pièces/ml |

Elément de pilier, clivé sur 4 faces et vieilli

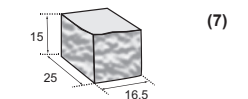

(7)

| | | |
|---|----------------|-------|
| NEBRASKA Veiné gris/brun | 0661E000S1-N02 | 11,55 |
| VITRE Veiné anthracite | 0661E000S1-V01 | 11,55 |
| JAUNE BEIGE Veiné jaune/beige | 0661E000S1-J11 | 11,55 |

| | Dimensions | Poids/pce | Pièces/Palette | Usine Steinbourg | Prix en €/pce |
|--------------------------|-------------------------------|-----------|----------------|------------------|---------------|
| COUVERTINE | (8) L / I / Ep. 60/35/8 cm | 39 kg | 20 | Pièces/m² | Pièces/ml |
| CHAPEAU DE PILIER | (9) L / I / Ep. 50/50/7 cm | 45,5 kg | 10 | - | - |

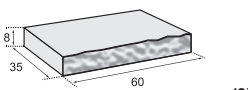

(8)

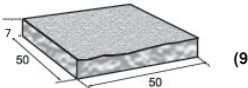

(9)

| | | |
|---|--------------------|-------|
| NEBRASKA Veiné gris/brun | (8) 0661C000S1-N02 | 41,30 |
| | (9) 0661P000S1-N02 | 54,35 |
| VITRE Veiné anthracite | (8) 0661C000S1-V01 | 41,30 |
| | (9) 0661P000S1-V01 | 54,35 |
| JAUNE BEIGE Veiné jaune/beige | (8) 0661C000S1-J11 | 41,30 |



Produits particulièrement assortis à nos programmes de dalles Modernit.
Les marbrures, flammages sont par nature aléatoires et peuvent différer des produits de nos catalogues et PLV.

SC → Sur COMMANDE

SM → Sur MESURE

Référez-vous à nos données techniques
Nos prix s'entendent HT, taxe parafisc. 0.33 %, Barème éco-contribution en sus

Colonnes = vendus par palette complète

PV nette de 15 € HT facturée/ palette incomplète
Tarif 2026 HT Départ Usines
NF - selon lieu de fabrication & attestation en vigueur

SYSTEME MURAL: TERRASTO

| | Dimensions | Poids/pces | Pièces/Palette | Pièces/m ² |
|-------------------------|----------------------------------|------------|----------------|-----------------------|
| GRAND ELEMENT | (1) L / l / H 50/25/20 cm | 27 kg | 48 | 10 |
| PETIT ELEMENT | (2) L / l / H 25/25/20 cm | 15 kg | 90 | 20 |
| ELEMENT DE PILIER | (3) L / l / H 37,5/37,5/20 cm | 25 kg | 36 | - |
| ELEMENT DE PILIER STRIE | (4) L / l / H 40/30/25 cm | 34 kg | 45 | - |



RC - RFL

| | Usine Steinbourg | Prix en €/pce |
|------------|--------------------|---------------|
| ANTHRACITE | (1) 0662B000R1-A01 | 12,80 |
| ANTHRACITE | (2) 0662D000R1-A01 | 9,25 |
| ANTHRACITE | (3) 0662P000R1-A01 | 20,40 |
| ANTHRACITE | (4) 0662P001R1-A01 | 12,95 |
| VITRE | (1) 0662B000R1-V01 | 17,75 |
| VITRE | (2) 0662D000R1-V01 | 14,25 |
| VITRE | (3) 0662P000R1-V01 | 25,50 |

▲ Les marbrures, flammages sont par nature aléatoires et peuvent différer des produits de nos catalogues et PLV.

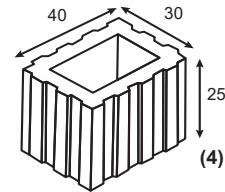
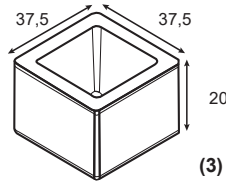
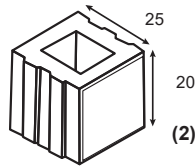
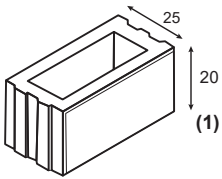

SC → Sur COMMANDE

SM → Sur MESURE

Référez-vous à nos données techniques
Nos prix s'entendent HT, taxe parafisc. 0.33 %,
Barème éco-contribution en sus

Colonnes = vendus par palette complète

Les Bordures

BORDURETTES

| BORDURETTES JARDIN TÊTES PLATES | RC  |  | Dimensions | Poids/Pal | Pces/Pal | Poids/pces |
|------------------------------------|--|---|--------------------------------|-----------|----------|------------|
| | | | (1) L / H / Ep. 100/25/5 cm | 1296 kg | 48 | 27 kg |
| (2) 100/30/5 cm | 1056 kg | 32 | 33 kg | | | |

 Vendu uniquement par palette complète

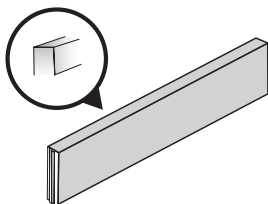

| | | Usine Steinbourg | Usine Krautergersheim | Usine Wittenheim | Code Article | Prix en €/pce |
|------------|-----|------------------|-----------------------|------------------|----------------|---------------|
| GRIS | (1) | K* | K | W | 07720025x1-G01 | 4,65 |
| | (2) | K* | K | W | 07720030x1-G01 | 5,15 |
| ANTHRACITE | (1) | K* | K | W | 07720025x1-A01 | 5,25 |
| | (2) | K* | K | W | 07720030x1-A01 | 6,25 |

* = usine productrice

BORDURES

| BORDURES P1 | CE  | RC  | Dimensions | Poids/Pal | Pces/Pal | Poids/pces |
|-------------|--|--|----------------------------|-----------|----------|------------|
| | | | L / H / Ep. 100/20/8 cm | 1728 kg | 48 | 36 kg |

 Vendu uniquement par palette complète

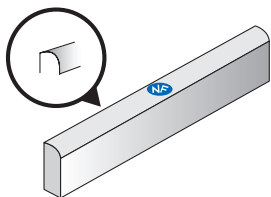

| | | Usine Steinbourg | Usine Krautergersheim | Usine Wittenheim | Code Article | Prix en €/pce |
|------------|--|------------------|-----------------------|------------------|----------------|---------------|
| GRIS | | K* | K | W | 5001SB09x1-G01 | 5,60 |
| ANTHRACITE | | K* | K | W | 5001SB09x1-A01 | 6,70 |
| GRANITEE | | K* | K | W | 5001GB09x1-G18 | 10,30 |

* = usine productrice

| BORDURES P3 | CE  | RC  | Dimensions | Poids/Pal | Pces/Pal | Poids/pces |
|-------------|--|--|----------------------------|-----------|----------|------------|
| | | | L / H / Ep. 100/20/8 cm | 1728 kg | 48 | 36 kg |

 Vendu uniquement par palette complète

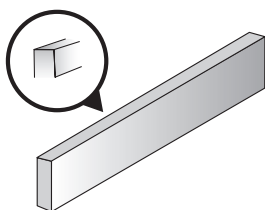

| | | Usine Steinbourg | Usine Krautergersheim | Usine Wittenheim | Code Article | Prix en €/pce |
|------------|--|------------------|-----------------------|------------------|----------------|---------------|
| GRIS | | K* | K | W | 5001SB12x1-G01 | 7,15 |
| ANTHRACITE | | K* | K | W | 5001SB12x1-A01 | 8,40 |
| GRANITEE | | K* | K | W | 5001GB12x1-G18 | 12,95 |

* = usine productrice

 → Sur COMMANDE

 → Sur MESURE

Référez-vous à nos données techniques
Nos prix s'entendent HT, taxe parafisc. 0.33 %, Barème éco-contribution en sus

Colonnes  = vendus par palette complète

PV nette de 15 € HT facturée/ palette incomplète
Tarif 2026 HT Départ Usines

NF - selon lieu de fabrication & attestation en vigueur

Système Floral : Miniflor-Maxiflor

MINIFLORS

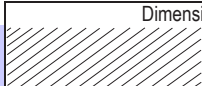
| MINIFLORS | RC |  | Dimensions | | Poids/pce | Poids/Palette | Quantité/Palette | Pièces/m ² |
|-----------|----|---|---|-------------|-----------|---------------|------------------|------------------------------|
| | | |  | L // H | 19 kg | 1026 kg | 54 pces | voir fiche technique de pose |
| | | | | 33/33/22 cm | | | | |

 Vendu uniquement par palette complète

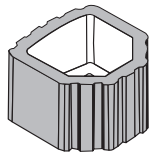





BAC

| | Usine Steinbourg | Usine Krautergersheim | Usine Wittenheim | Code Article | Prix en €/pce |
|--------------|------------------|-----------------------|------------------|----------------|---------------|
| GRIS NATUREL | K* | K | W | 0880B000x1-G21 | 4,90 |
| BRUN TERRE | K* | K | W | 0880B000x1-B02 | 5,50 |

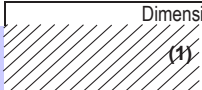
* = usine productrice

MAXIFLORS

| MAXIFLORS | RC |  | Dimensions | | Poids/pce | Poids/Palette | Quantité/Palette | Pièces/m ² |
|------------------------|----|---|---|---------------------------|-----------|---------------|------------------|------------------------------|
| | | |  | L // H | 39 kg | 780 kg | 20 pces | voir fiche technique de pose |
| VERROUS INTERMEDIAIRES | |  | (2) | L // Ep 43,3/24,5/5 cm | 9,9 kg | 594 kg | 60 pces | |
| VERROUS DEBUT/FIN | |  | (3) | L // Ep 32,4/25/5 cm | 6,4 kg | 640 kg | 100 pces | |
| FOND DE BAC | |  | (4) | L // Ep 34/24/5 cm | 8,2 kg | 656 kg | 80 pces | |

 Vendu uniquement par palette complète

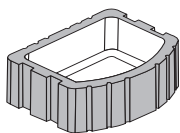

BAC

| | Usine Steinbourg | Usine Krautergersheim | Usine Wittenheim | Code Article | Prix en €/pce |
|--------------|------------------|-----------------------|------------------|----------------|---------------|
| (1) | K* | K | W | 0881B000x1-G21 | 9,00 |
| (2) | S | - | - | 0881I000S1-G21 | 4,05 |
| (3) | S | - | - | 0881D000S1-G21 | 4,05 |
| (4) | S | - | - | 0881F000S1-G21 | 4,05 |
| GRIS NATUREL | | | | | |
| (1) | K* | K | W | 0881B000x1-B02 | 10,30 |
| (2) | S | - | - | 0881I000S1-B02 | 4,55 |
| (3) | S | - | - | 0881D000S1-B02 | 4,55 |
| BRUN TERRE | | | | | |

* = usine productrice

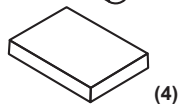

(1)

(2)

(3)

(4)

 → Sur COMMANDE

 → Sur MESURE

Référez-vous à nos données techniques
Nos prix s'entendent HT, taxe parafisc. 0.33 %, Barème éco-contribution en sus
Colonnes  = vendus par palette complète

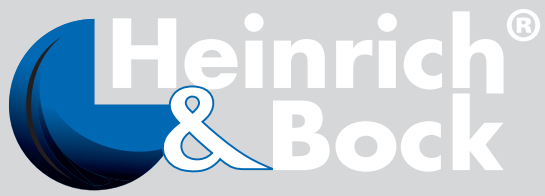

Spirit of Stone 

Compléments de Gamme

Sables de jointoiment

CONSOMMATION :

A titre indicatif, 25 kg couvrent :

- Pavés: de 2 à 8 m²
- Dalles: de 8 à 20 m²

La quantité nécessaire dépendra de la forme et de la taille des dalles ou pavés, ainsi que de la largeur des joints.

Largeur minimale des joints : 2 mm

Largeur maximale des joints : 2 cm

 se référer aux notices de mise en oeuvre

SABLES POLYMERES TECHNISEAL



Erosion



Herbes



90 minutes

Pour pose sur sol souple drainant *

- sable ou sable stabilisé

* La pose scellée ou collée sur chape béton est proscrite

* La pose sur gravillons est proscrite

| Format | Unités/Emballage | Poids | Désignation | Réf. | - |
|--------|------------------|-------|-------------|------|---|
|--------|------------------|-------|-------------|------|---|

SABLES POLYMERES EZSAND / DR+ NextGel POUR DALLES ET PAVES POSES SUR SOLS SOUPLES - Lit de pose en sable stabilisé



| Format | Unités/Emballage | Poids | Désignation | Réf. | Usine Steinbourg | |
|--------|------------------|-------|------------------------------|------------|------------------|---------------|
| | | | | | | Prix en €/pce |
| SAC | 60 | 20 kg | EZSAND Gris | 1006T010R1 | | 46,95 |
| SAC | 48 | 25 kg | DR+ Nextgel Gris "151-047" | 1006T003R1 | | 73,30 |
| SAC | 48 | 25 kg | DR+ Nextgel Basalt "151-067" | 1006T005R1 | | 73,30 |
| SAC | 48 | 25 kg | DR+ Nextgel Granit "151-057" | 1006T004R1 | | 73,30 |

| Format | Unités/Emballage | Poids | Désignation | Réf. | - |
|--------|------------------|-------|-------------|------|---|
|--------|------------------|-------|-------------|------|---|

SABLE POLYMERE CITYPRO NextGel POUR DALLES ET PAVES POSES SUR SOLS SOUPLES - Lit de pose en sable stabilisé



| Format | Unités/Emballage | Poids | Désignation | Réf. | Usine Steinbourg | |
|--------|------------------|-------|--------------------------------|------------|------------------|---------------|
| | | | | | | Prix en €/pce |
| SAC | 48 | 25 kg | CITYPRO NextGel CP 1000 Gris | 1006T006R1 | | 90,75 |
| SAC | 48 | 25 kg | CITYPRO NextGel CP 1000 Granit | 1006T007R1 | | 90,75 |

- Le CityPro Nextgel est recommandé pour les projets de communes, tels que les voies publiques, voies circulées (max 30 km/h), aires de stationnement, zones piétonnes, parcs et places publiques.

MISE EN ŒUVRE :

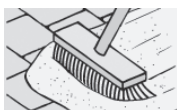

1 - Pose et sablage

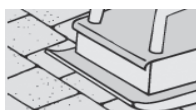

2 - Compactage



3 - Nettoyage

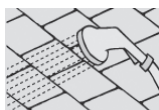

4 - Arrosage



5 - Séchage/Pluie

Résiste après 90 min à une première averse

 → Sur COMMANDE

 → Sur MESURE

Référez-vous à nos données techniques

Nos prix s'entendent HT, taxe parafisc. 0.33 %,

Barème éco-contribution en sus

Colonnes  = vendus par palette complète

PV nette de 15 € HT facturée/ palette incomplète

Tarif 2026 HT Départ Usines

NF - selon lieu de fabrication & attestation en vigueur

Les Produits d'Entretien

NETTOYANTS POUR DALLES ET PAVES



| | Format | Unités/Carton | Poids | Désignation | Réf. | - |
|---|--------|---------------|-------|--|------------------|---------------|
| NETTOYANTS | | | | | | |
| | | | | | Usine Steinbourg | Prix en €/pce |
| Pour tâches d'efflorescences | 5 KG | 4 | 5 kg | NETTOYANT EFFLORESCENCES CONCENTRE 0041-FR | (1) 10040N11R1 | 52,60 |
| Pour tâches de rouille sur pavés et dalles | 1 KG | 19 | 1 kg | NETTOYANT ROUILLE 0022-FR | (2) 10040N12R1 | 36,85 |
| Pour tâches organiques (tanins, feuilles ...) sur pavés et dalles | 5 KG | 4 | 5 kg | NETTOYANT TACHES ORGANIQUES 2130-FR | (3) 10040N13R1 | 98,35 |
| Pour tâches d'huile et de graisse sur pavés et dalles | 1 KG | 19 | 1 kg | NETTOYANT DEGRAISSEUR 0121-FR | (4) 10040N14R1 | 36,85 |

PROTECTIONS DALLES - PAVES



| | Format | Unités/Carton | Poids | Désignation | Réf. | - |
|---|--------|---------------|-------|-------------------------------------|------------------|---------------|
| PROTECTIONS | | | | | | |
| Protection des dalles et des pavés contre les tâches | | | | | Usine Steinbourg | Prix en €/pce |
| CONSUMMATION Imprégnation Effet Mat : 50-100g/m ² | 5 KG | 4 | 5 kg | IMPREGNATION EFFET MAT 3000-FR | (1) 10050P18R1 | 125,20 |
| CONSUMMATION Imprégnation Effet mouillé : 150-250g/m ² | 5 KG | 4 | 5 kg | IMPREGNATION EFFET MOUILLE 0052-FR | (2) 10050P19R1 | 173,85 |
| CONSUMMATION Imprégnation Effet Brillant : 30-80g/m ² | 5 KG | 4 | 5 kg | IMPREGNATION EFFET BRILLANT 0550-FR | (3) 10050P20R1 | 125,20 |
| CONSUMMATION Minéralisant : 100-200g/m ² | 1 KG | 24 | 1 kg | MINERALISANT BI-COMPOSANT 0010-FR | (4) 10050P21R1 | 68,20 |

PROTECTIONS COUVERTINES



CONSUMMATION
250g/m²
Quantité m² avec 1 kg :
4 m²

| | Format | Unités/Carton | Poids | Désignation | Réf. | - |
|--|--------|---------------|-------|-------------------------|------------------|---------------|
| | | | | | Usine Steinbourg | Prix en €/pce |
| | 1 KG | 24 | 1 kg | COUV PROTECT GRIS | (5) 10050P10R1 | 60,40 |
| | | | | COUV PROTECT ANTHRACITE | (5) 10050P12R1 | |
| | | | | COUV PROTECT JAUNE | (5) 10050P22R1 | |
| | | | | COUV PROTECT BEIGE | (5) 10050P16R1 | |
| | 5 KG | 4 | 5 kg | COUV PROTECT GRIS | (6) 10050P11R1 | 291,10 |
| | | | | COUV PROTECT ANTHRACITE | (6) 10050P13R1 | |
| | | | | COUV PROTECT JAUNE | (6) 10050P23R1 | |
| | | | | COUV PROTECT BEIGE | (6) 10050P17R1 | |

SC → Sur COMMANDE

SM → Sur MESURE

Référez-vous à nos données techniques
Nos prix s'entendent HT, taxe parafisc. 0.33 %,
Barème éco-contribution en sus

Colonnes = vendus par palette complète

PV nette de 15 € HT facturée/ palette incomplète
Tarif 2026 HT Départ Usines
NF - selon lieu de fabrication & attestation en vigueur

Travaux Publics & Collectivités



> Produits vendus uniquement par palette complète :

Tous les produits, dont la case mentionnant l'épaisseur est  sont vendus exclusivement par palettes complètes.

Produits vendus uniquement par palette complète :

Les Pavés Fil d'Eau

Les Pavés /Grilles Gazon Ecologiques Drainants

- Pavés Drainants Géoton
- Pavés Kéops Enviro
- Pavés Ecologiques Herbadrain
- Pavés Kéops Eco
- Pavés Kéops Green
- Pavés Trapèze
- Pavés Kéops Hydro 15 cm
- Grilles Gazon
- Pavés / Dalles Greenline Ecosolution
- Pavés Linéadrain
- Pavés Moduléa
- Pavés Linéabarre

Les Pavés Kéops

- Pavés Kéops 8 cm, 10 cm, 12 cm et 14 cm

Gamme Cityline

Les Bordures

Les Caniveaux de Voirie

Accessibilité

- Pavés d'Eveil podotactile
- Dalles d'Eveil podotactile
- Pavés Guide
- Dalles Bandes Interception

Les Pavés/

Grilles Gazon Ecologiques Drainants

RDP

RC

RL

RG



PAVES DRAINANTS - WATERPAV **

Vendu uniquement par palette complète

| | Epaisseur | Format | Poids/m ² | Poids/Palette | Quantité/Palette | Pièces/m ² |
|-----------------|-----------|------------|----------------------|---------------|---------------------------------|-----------------------|
| PAVE 20/20/6 CM | (1) 6 cm | 20/20/6 cm | 130 kg | 1248 kg | 240 pces ou 9,60 m ² | 25 pces |
| PAVE 20/20/8 CM | (2) 8 cm | 20/20/8 cm | 165 kg | 1584 kg | 240 pces ou 9,60 m ² | 25 pces |

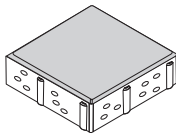

| | | Usine Steinbourg | Usine Krautergersheim | Usine Wittenheim | Code Article | Prix en €/m ² |
|-----------|---|------------------|-----------------------|------------------|---------------------|--------------------------|
| GRIS (1) | - | - | - | W | 0105G006W1-G01-2020 | 27,00 |
| BEIGE (1) | - | - | - | W | 0105G006W1-B19-2020 | 29,85 |
| GRIS (2) | - | - | - | W | 0105G008W1-G01-2020 | 34,35 |
| BEIGE (2) | - | - | - | W | 0105G008W1-B19-2020 | 36,15 |



Autres formats et teintes sur demande - Nous consulter

20x20x8 : Coefficient de perméabilité : 2,56x10⁻⁴ m/s ou 2560 L/ha/s (k2) avec joints en sable 0,5/2 mm, ** non couvert par la norme NF EN 1338

KEOPS ENVIRO - PAVE A JOINTS AUTOBLOCANTS DRAINANTS - Brevet européen

Vendu uniquement par palette complète

| | Epaisseur | Format | Poids/m ² | Poids/Palette | Quantité/Palette | Pièces/m ² |
|-----------------|-----------|------------|----------------------|---------------|------------------------------|-----------------------|
| PAVE 20/20/8 CM | 8 cm | 20/20/8 cm | 165 kg | 1320 kg | 200 pces ou 8 m ² | 25 pces |

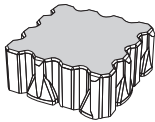

| | Usine Steinbourg | Usine Krautergersheim | Usine Wittenheim | Code Article | Prix en €/m ² |
|------|------------------|-----------------------|------------------|---------------------|--------------------------|
| GRIS | - | - | W | 0105E008W1-G01-2020 | 25,35 |



Autres teintes et revêtement sur demande - Nous consulter

Proportion joints drainants : +/- 12 %

Largeur joints : 10 / 12 mm

Coefficient de perméabilité : > 1,0x10⁻³ m/s ou 10000 L/ha/s * (k1) avec joints en gravillons 2/4 mm.

(* valeur estimée)

Possibilité de pose à joints croisés

En configuration "précroisé" (prépose mécanique)



Cotation sur demande et sous réserve de faisabilité et d'un volume minima permettant une production industrielle.

PAVES ECOLOGIQUES HERBADRAIN

Vendu uniquement par palette complète

| | Epaisseur | Format | Poids/m ² | Poids/Palette | Quantité/Palette | Pièces/m ² |
|-----------------------------|-----------|------------|----------------------|---------------|---------------------------------|-----------------------|
| PAVES 20/20/8 CM Joint 7 mm | 8 cm | 20/20/8 cm | 170 kg | 1632 kg | 240 pces ou 9,60 m ² | 25 pces |

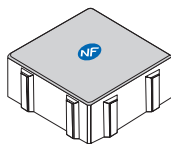

| | Usine Steinbourg | Usine Krautergersheim | Usine Wittenheim | Code Article | Prix en €/m ² |
|-----------|------------------|-----------------------|------------------|---------------------|--------------------------|
| GRIS | - | K | W | 0105I008x1-G01-2020 | 23,05 |
| NOIR | - | K | W | 0105I008x1-N01-2020 | 29,25 |
| BEIGE | - | K | W | 0105I008x1-B19-2020 | 35,75 |
| LAVE | - | K | W | 0105I008x1-xxx-2020 | 49,45 |
| GRENAILLE | - | - | W | 0105I008W1-xxx-2020 | 62,20 |



Autres teintes et revêtement sur demande - Nous consulter

Proportion joints drainants : +/- 4%

Coefficient de perméabilité : 1,08 x10⁻³ m/s ou 10800 L/ha/s (k1) avec joints en gravillons 2/4 mm.

Possibilité de pose à joints croisés



Cotation sur demande et sous réserve de faisabilité et d'un volume minima permettant une production industrielle.

| | Epaisseur | Format | Poids/m ² | Poids/Palette | Quantité/Palette | Pièces/m ² |
|------------------------------|-----------|------------|----------------------|---------------|---------------------------------|-----------------------|
| PAVES 20/20/8 CM Joint 15 mm | 8 cm | 20/20/8 cm | 160 kg | 1536 kg | 240 pces ou 9,60 m ² | 25 pces |

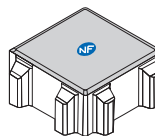

| | Usine Steinbourg | Usine Krautergersheim | Usine Wittenheim | Code Article | Prix en €/m ² |
|-----------|------------------|-----------------------|------------------|---------------------|--------------------------|
| GRIS | - | K | W | 0105J008x1-G01-2020 | 23,05 |
| NOIR | - | K | W | 0105J008x1-N01-2020 | 29,25 |
| BEIGE | - | K | W | 0105J008x1-B19-2020 | 35,75 |
| LAVE | - | K | W | 0105J008x1-xxx-2020 | 49,45 |
| GRENAILLE | - | - | W | 0105J008W1-xxx-2020 | 62,20 |



Autres teintes et revêtement sur demande - Nous consulter

Proportion joints drainants : +/- 9,5%

Coefficient de perméabilité : 1,41x10⁻³ m/s ou 14100 L/ha/s (k1) avec joints en gravillons 2/4 mm.

Possibilité de pose à joints croisés



Cotation sur demande et sous réserve de faisabilité et d'un volume minima permettant une production industrielle.

Sur COMMANDE

Sur MESURE

Référez-vous à nos données techniques
Nos prix s'entendent HT, taxe parafisc. 0.33 %, Barème éco-contribution en sus

Colonnes = vendus par palette complète

PV nette de 15 € HT facturée/ palette incomplète
Tarif 2026 HT Départ Usines

NF - selon lieu de fabrication & attestation en vigueur



PAVES ECOLOGIQUES HERBADRAIN

Vendu uniquement par palette complète

| PAVES 20/20/8 CM Joint 30 mm | Epaisseur | Format | Poids/m ² | Poids/Palette | Quantité/Palette | Pièces/m ² |
|---------------------------------|-----------|------------|----------------------|---------------|--------------------------------|-----------------------|
| | 8 cm | 20/20/8 cm | 145 kg | 1392 kg | 240 pcs ou 9,60 m ² | 25 pcs |

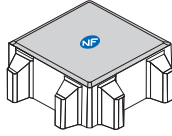

| | Usine Steinbourg | Usine Krautergersheim | Usine Wittenheim | Code Article | Prix en €/m ² |
|-----------|------------------|-----------------------|------------------|---------------------|--------------------------|
| GRIS | - | K | W | 0105H008x1-G01-2020 | 23,05 |
| NOIR | - | K | W | 0105H008x1-N01-2020 | 29,25 |
| BEIGE | - | K | W | 0105H008x1-B19-2020 | 35,75 |
| LAVE | - | K | W | 0105H008x1-xxx-2020 | 49,45 |
| GRENAILLE | - | - | W | 0105H008W1-xxx-2020 | 62,20 |

Autres teintes et revêtement sur demande - Nous consulter

Proportion joints drainants : +/- 19 %
Coefficient de perméabilité : > 1,41x10⁻³ m/s ou 14100 L/ha/s * (k1) avec joints en gravillons 2/4 mm.
(* valeur estimée)
Possibilité de pose à joints croisés

Cotation sur demande et sous réserve de faisabilité et d'un volume minima permettant une production industrielle .

| PAVES 20/30/8 CM Joint 7 mm | Epaisseur | Format | Poids/m ² | Poids/Palette | Quantité/Palette | Pièces/m ² |
|--------------------------------|-----------|------------|----------------------|---------------|--------------------------------|-----------------------|
| | 8 cm | 20/30/8 cm | 175 kg | 1680 kg | 160 pcs ou 9,60 m ² | 17 pcs |

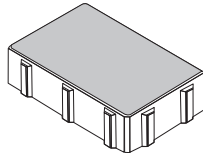

| | Usine Steinbourg | Usine Krautergersheim | Usine Wittenheim | Code Article | Prix en €/m ² |
|-----------|------------------|-----------------------|------------------|---------------------|--------------------------|
| GRIS | - | K | W | 0105I008x1-G01-2030 | 23,70 |
| NOIR | - | K | W | 0105I008x1-N01-2030 | 30,15 |
| BEIGE | - | K | W | 0105I008x1-B19-2030 | 36,70 |
| LAVE | - | K | W | 0105I008x1-xxx-2030 | 51,05 |
| GRENAILLE | - | - | W | 0105I008W1-xxx-2030 | 64,25 |

Autres teintes et revêtement sur demande - Nous consulter

Proportion joints drainants : +/- 3 %
Coefficient de perméabilité : < 1,00x10⁻³ m/s ou 10000 L/ha/s* (k2) avec joints en gravillons 2/4 mm.
(* valeur estimée)
Possibilité de pose à joints croisés

Cotation sur demande et sous réserve de faisabilité et d'un volume minima permettant une production industrielle .

| PAVES 20/30/8 CM Joint 15 mm | Epaisseur | Format | Poids/m ² | Poids/Palette | Quantité/Palette | Pièces/m ² |
|---------------------------------|-----------|------------|----------------------|---------------|--------------------------------|-----------------------|
| | 8 cm | 20/30/8 cm | 165 kg | 1584 kg | 160 pcs ou 9,60 m ² | 17 pcs |

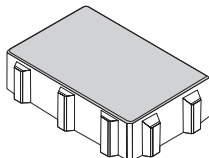

| | Usine Steinbourg | Usine Krautergersheim | Usine Wittenheim | Code Article | Prix en €/m ² |
|-----------|------------------|-----------------------|------------------|---------------------|--------------------------|
| GRIS | - | K | W | 0105J008x1-G01-2030 | 23,70 |
| NOIR | - | K | W | 0105J008x1-N01-2030 | 30,15 |
| BEIGE | - | K | W | 0105J008x1-B19-2030 | 36,70 |
| LAVE | - | K | W | 0105J008x1-xxx-2030 | 51,05 |
| GRENAILLE | - | - | W | 0105J008W1-xxx-2030 | 64,25 |

Autres teintes et revêtement sur demande - Nous consulter

Proportion joints drainants : +/- 8 %
Coefficient de perméabilité > 1,00x10⁻³ m/s ou 10000 L/ha/s * (k1) avec joints en gravillons 2/4 mm.
(* valeur estimée)
Possibilité de pose à joints croisés

Cotation sur demande et sous réserve de faisabilité et d'un volume minima permettant une production industrielle .

| PAVES 20/30/8 CM Joint 30 mm | Epaisseur | Format | Poids/m ² | Poids/Palette | Quantité/Palette | Pièces/m ² |
|---------------------------------|-----------|------------|----------------------|---------------|--------------------------------|-----------------------|
| | 8 cm | 20/30/8 cm | 150 kg | 1440 kg | 160 pcs ou 9,60 m ² | 17 pcs |

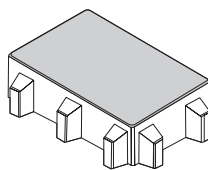

| | Usine Steinbourg | Usine Krautergersheim | Usine Wittenheim | Code Article | Prix en €/m ² |
|-----------|------------------|-----------------------|------------------|---------------------|--------------------------|
| GRIS | - | K | W | 0105H008x1-G01-2030 | 23,70 |
| NOIR | - | K | W | 0105H008x1-N01-2030 | 30,15 |
| BEIGE | - | K | W | 0105H008x1-B19-2030 | 36,70 |
| LAVE | - | K | W | 0105H008x1-xxx-2030 | 51,05 |
| GRENAILLE | - | - | W | 0105H008W1-xxx-2030 | 64,25 |

Autres teintes et revêtement sur demande - Nous consulter

Proportion joints drainants : +/- 19 %
Coefficient de perméabilité > 1,00x10⁻³ m/s ou 10000 L/ha/s * (k1) avec joints en gravillons 2/4 mm.
(* valeur estimée)
Possibilité de pose à joints croisés

Cotation sur demande et sous réserve de faisabilité et d'un volume minima permettant une production industrielle .

→ **Sur COMMANDE**

→ **Sur MESURE**

Référez-vous à nos données techniques
Nos prix s'entendent HT, taxe parafisc. 0.33 %, Barème éco-contribution en sus

Colonnes = vendus par palette complète

Les Pavés/ Grilles Gazon Ecologiques Drainants



PAVES ECOLOGIQUES KEOPS ECO - Brevet européen

Vendu uniquement par palette complète

| | Epaisseur | Format | Poids/m ² | Poids/Palette | Quantité/Palette | Pièces/m ² |
|---|-----------|-------------|----------------------|---------------|--------------------------------|-----------------------|
| PAVE 15/30/10 CM Joint 15 mm | 10 cm | 15/30/10 cm | 209 kg | 1504 kg | 160 pces ou 7,2 m ² | 23 pces |

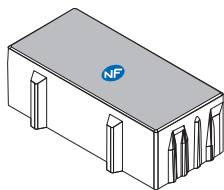

| | Usine Steinbourg | Usine Krautergersheim | Usine Wittenheim | Code Article | Prix en €/m ² |
|------------------|------------------|-----------------------|------------------|---------------------|--------------------------|
| GRIS | - | K | W | 0105W010x1-G01-1530 | 28,75 |
| NOIR | - | K | W | 0105W010x1-N01-1530 | 34,50 |
| BEIGE | - | K | W | 0105W010x1-B19-1530 | 45,15 |
| LAVE | - | K | W | 0105W010x1-xxx-1530 | 54,65 |
| GRENAILLE | - | - | W | 0105W010W1-xxx-1530 | 69,15 |

Autres teintes et revêtement sur demande - Nous consulter

Proportion joints drainants : +/- 8,6 %
Coefficient de perméabilité : 2,18 x10⁻³ m/s ou 21800 L/ha/s (k1) avec joints en gravillons 2/4 mm.
Possibilité de pose à joints croisés

Cotation sur demande et sous réserve de faisabilité et d'un volume minima permettant une production industrielle .

| | Epaisseur | Format | Poids/m ² | Poids/Palette | Quantité/Palette | Pièces/m ² |
|---|-----------|-------------|----------------------|---------------|--------------------------------|-----------------------|
| PAVE 15/30/10 CM Joint 30 mm | 10 cm | 15/30/10 cm | 185,5 kg | 1336 kg | 160 pces ou 7,2 m ² | 23 pces |

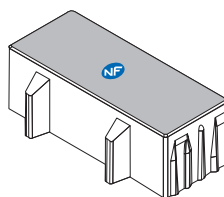

| | Usine Steinbourg | Usine Krautergersheim | Usine Wittenheim | Code Article | Prix en €/m ² |
|------------------|------------------|-----------------------|------------------|---------------------|--------------------------|
| GRIS | - | K | W | 0105X010x1-G01-1530 | 28,75 |
| NOIR | - | K | W | 0105X010x1-N01-1530 | 34,50 |
| BEIGE | - | K | W | 0105X010x1-B19-1530 | 45,15 |
| LAVE | - | K | W | 0105X010x1-xxx-1530 | 54,65 |
| GRENAILLE | - | - | W | 0105X010W1-xxx-1530 | 69,15 |

Autres teintes et revêtement sur demande - Nous consulter

Proportion joints drainants : +/- 17,4 %
Coefficient de perméabilité > 2,18 x10⁻³ m/s ou 21800 L/ha/s * (k1) avec joints en gravillons 2/4 mm.
(* valeur estimée par défaut)
Possibilité de pose à joints croisés

Cotation sur demande et sous réserve de faisabilité et d'un volume minima permettant une production industrielle .

→ **Sur COMMANDE**

→ **Sur MESURE**

Référez-vous à nos données techniques
Nos prix s'entendent HT, taxe parafisc. 0.33 %, Barème éco-contribution en sus
Colonnes = vendus par palette complète

PV nette de 15 € HT facturée/ palette incomplète
Tarif 2026 HT Départ Usines
NF - selon lieu de fabrication & attestation en vigueur

PAVES ECOLOGIQUES KEOPS GREEN** - Brevet européen

Vendu uniquement par palette complète

| | | | | | | |
|----------------------|-----------|-------------|----------------------|---------------|--------------------------------|-----------------------|
| PAVE 15/30/10 CM | Epaisseur | Format | Poids/m ² | Poids/Palette | Quantité/Palette | Pièces/m ² |
| | 10 cm | 15/30/10 cm | 150 kg | 1134 kg | 168 pcs ou 7,56 m ² | 22 pcs |

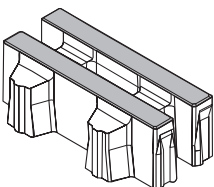

| | Usine Steinbourg | Usine Krautergersheim | Usine Wittenheim | Code Article | Prix en €/m ² |
|-----------|------------------|-----------------------|------------------|---------------------|--------------------------|
| GRIS | - | K | W | 0105K010x1-G01-1530 | 28,75 |
| NOIR | - | K | W | 0105K010x1-N01-1530 | 34,50 |
| BEIGE | - | K | W | 0105K010x1-B19-1530 | 45,15 |
| LAVE | - | K | W | 0105K010x1-xxx-1530 | 54,65 |
| GRENAILLE | - | - | W | 0105K010W1-xxx-1530 | 69,15 |



Autres teintes et revêtement sur demande - Nous consulter

Proportion joints drainants : +/- 28 %

Proportion surface engazonnable : +/- 50 %

Coefficient de perméabilité : > 1,0x10⁻³ m/s ou 10000 L/ha/s *(k1) avec joints en gravillons 2/4 mm.

(* valeur estimée)

** non couvert par la norme NF EN 1338

Possibilité de pose à joints croisés

Cotation sur demande et sous réserve de faisabilité et d'un volume minima permettant une production industrielle .

Vendu uniquement par palette complète

| | | | | | | |
|----------------------|-----------|-------------|----------------------|---------------|--------------------------------|-----------------------|
| PAVE 15/30/12 CM | Epaisseur | Format | Poids/m ² | Poids/Palette | Quantité/Palette | Pièces/m ² |
| | 12 cm | 15/30/12 cm | 180 kg | 1361 kg | 168 pcs ou 7,56 m ² | 22 pcs |

NOUVEAU

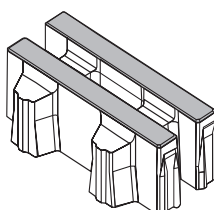

| | Usine Steinbourg | Usine Krautergersheim | Usine Wittenheim | Code Article | Prix en €/m ² |
|-----------|------------------|-----------------------|------------------|---------------------|--------------------------|
| GRIS | - | K | W | 0105K012x1-G01-1530 | 30,55 |
| NOIR | - | K | W | 0105K012x1-N01-1530 | 38,10 |
| BEIGE | - | K | W | 0105K012x1-B19-1530 | 50,25 |
| LAVE | - | K | W | 0105K012x1-xxx-1530 | 56,80 |
| GRENAILLE | - | - | W | 0105K012W1-xxx-1530 | 71,90 |



Autres teintes et revêtement sur demande - Nous consulter

Proportion joints drainants : +/- 28 %

Proportion surface engazonnable : +/- 50 %

Coefficient de perméabilité : > 1,0x10⁻³ m/s ou 10000 L/ha/s *(k1) avec joints en gravillons 2/4 mm.

(* valeur estimée)

** non couvert par la norme NF EN 1338

Possibilité de pose à joints croisés

Cotation sur demande et sous réserve de faisabilité et d'un volume minima permettant une production industrielle .

→ Sur COMMANDE

→ Sur MESURE

Référez-vous à nos données techniques
Nos prix s'entendent HT, taxe parafisc. 0.33 %,
Barème éco-contribution en sus

Colonnes = vendus par palette complète

PV nette de 15 € HT facturée/ palette incomplète
Tarif 2026 HT Départ Usines
NF - selon lieu de fabrication & attestation en vigueur

Les Pavés/
Grilles Gazon Ecologiques Drainants

RC

RL

RG



PAVES ECOLOGIQUES TRAPEZE

Vendu uniquement par palette complète

| PAVE TRAPEZE Joint de 2 mm | Epaisseur 10 cm | Format 29,2/12,5/10 | Poids/m ² 210 kg | Poids/Palette 1178 kg | Quantité/Palette 192 pces ou 5,61 m ² | Pièces/m ² 34 pces | Usine | | Code Article | Prix en €/m ² |
|-------------------------------|--------------------|------------------------|--------------------------------|--------------------------|---|----------------------------------|------------|-----------------|----------------|--------------------------|
| | | | | | | | Steinbourg | Krautergersheim | | |
| | | | | | | | | W | 0101D010W1-G01 | 47,45 |
| | | | | | | | | W | 0101D010W1-N01 | 56,95 |
| | | | | | | | | W | 0101D010W1-B19 | 66,45 |

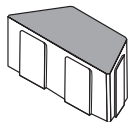

SC
SC
SC

GRIS
NOIR
BEIGE

Autres teintes et revêtement sur demande - Nous consulter

SC Cotation sur demande et sous réserve de faisabilité et d'un volume minima permettant une production industrielle.

| PAVE TRAPEZE Joint 14,5 mm | Epaisseur 10 cm | Format 29,2/12,5/10 | Poids/m ² 165 kg | Poids/Palette 926 kg | Quantité/Palette 192 pces ou 5,61 m ² | Pièces/m ² 34 pces | Usine | | Code Article | Prix en €/m ² |
|-------------------------------|--------------------|------------------------|--------------------------------|-------------------------|---|----------------------------------|------------|-----------------|----------------|--------------------------|
| | | | | | | | Steinbourg | Krautergersheim | | |
| | | | | | | | | W | 0105D010W1-G01 | 47,45 |
| | | | | | | | | W | 0105D010W1-N01 | 56,95 |
| | | | | | | | | W | 0105D010W1-B19 | 66,45 |

Vendu uniquement par palette complète

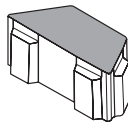

SC
SC
SC

GRIS
NOIR
BEIGE

Autres teintes et revêtement sur demande - Nous consulter

Proportion joints drainants : +/- 22 %

Coefficient de perméabilité : > 1,0x10⁻³ m/s ou 10000 L/ha/s * (k1) avec joints en gravillons 2/4 mm.

(* valeur estimée)

SC Cotation sur demande et sous réserve de faisabilité et d'un volume minima permettant une production industrielle.

PAVES ECOLOGIQUES KEOPS HYDRO - Brevet européen

Vendu uniquement par palette complète

| PAVE 30/40/15 CM (1) | Epaisseur 15 cm | Format 30/40 cm | Poids 250 kg/m ² | Poids/Palette 1440 kg | Quantité/Palette 48 pces ou 5,76 m ² | Pièces/m ² 8,33 pces | Usine | | Code Article | Prix en €/m ² |
|----------------------|--------------------|--------------------|--------------------------------|--------------------------|--|------------------------------------|------------|------------|---------------------|--------------------------|
| | | | | | | | Steinbourg | Wittenheim | | |
| | | | | | | | | W | 0105Z015X1-G01-3040 | 50,05 |
| | | | | | | | | W | 0105Z015X1-xxx-3040 | 60,10 |
| | | | | | | | | W | 0105Z015W1-xxx-3040 | 86,45 |

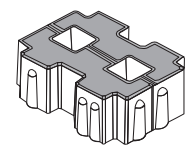

SC
SC
SC

GRIS
TEINTE
GRENAILLE

Autres teintes et revêtement sur demande - Nous consulter

(1)



(2)

SC
SC
SC

GRIS
TEINTE
GRENAILLE

Autres teintes et revêtement sur demande - Nous consulter

(1) 25% de surface drainante

Coefficient de perméabilité : > 1,0x10⁻³ m/s ou 10000 L/ha/s * (k1) avec joints en gravillons 2/4 mm.

(* valeur estimée)

Possibilité de pose à joints croisés

SC Cotation sur demande et sous réserve de faisabilité et d'un volume minima permettant une production industrielle.

GRILLES GAZON

Vendu uniquement par palette complète

| GRILLES GAZON | Epaisseur (1) 8 (2) 10 cm | Format 40/60/8 cm 40/60/10 cm | Poids/m ² 112 kg 141 kg | Poids/Palette 1290 kg 1353 kg | Quantité/Palette 11,52 m ² 9,60 m ² | Pièces/m ² -- | Usine | | Code Article | Prix en €/m ² |
|---------------|---------------------------------|-------------------------------------|--|-------------------------------------|---|-----------------------------|------------|-----------------|--------------|--------------------------|
| | | | | | | | Steinbourg | Krautergersheim | | |
| | | | | | | | | | 0105Z008R1 | Sur demande |
| | | | | | | | | | 0105Z010R1 | Sur demande |

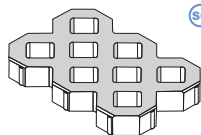

SC
SC

GRIS (1)
GRIS (2)

Proportion joints drainants : +/- 40 %

Proportion surface engazonnable : +/- 40 %

Coefficient de perméabilité : > 1,0x10⁻³ m/s ou 10000 L/ha/s * (k1) avec joints en gravillons 2/4 mm.

(* valeur estimée)

SC Cotation sur demande et sous réserve de faisabilité et d'un volume minima permettant une production industrielle.

SC → Sur COMMANDE

SM → Sur MESURE

Référez-vous à nos données techniques
Nos prix s'entendent HT, taxe parafisc. 0.33 %,
Barème éco-contribution en sus

Colonnes = vendus par palette complète

PV nette de 15 € HT facturée/ palette incomplète
Tarif 2026 HT Départ Usines

NF - selon lieu de fabrication & attestation en vigueur

Les Pavés/ Grilles Gazon Ecologiques Drainants

RC

RL

RG



PAVES GREENLINE ECOSOLUTION

Vendu uniquement par palette complète

| | Epaisseur | Format | Poids/m ² | Poids/Palette | Quantité/Palette | Pièces/m ² |
|--|-----------|---------------|----------------------|---------------|-----------------------------|-----------------------|
| PAVE 25/12,5/10 CM Joint 40 mm | 10 cm | 25/12,5/10 cm | 180 kg | 1080 kg | 192 pcs ou 6 m ² | 32 pcs |

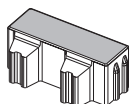

| | Usine Steinbourg | Usine Krautergersheim | Usine Wittenheim | Code Article | Prix en €/m ² |
|------------------|------------------|-----------------------|------------------|---------------------|--------------------------|
| GRIS | - | K | W | 0113E010x1-G01-2512 | 28,75 |
| NOIR | - | K | W | 0113E010x1-N01-2512 | 34,50 |
| BEIGE | - | K | W | 0113E010x1-B19-2512 | 45,15 |
| LAVE | - | K | W | 0113E010x1-XXX-2512 | 54,65 |
| GRENAILLE | - | - | W | 0113E010W1-XXX-2512 | 69,15 |

Autres teintes et revêtement sur demande - Nous consulter

Proportion joints drainants : +/- 19 %

Proportion joints engazonnables : +/- 32 %

Coefficient de perméabilité : 2,07 x10⁻³ m/s ou 20700 L/ha/s (k1) avec joints en gravillons 2/4 mm.

Possibilité de pose à joints croisés

Cotation sur demande et sous réserve de faisabilité et d'un volume minima permettant une production industrielle.

| | Epaisseur | Format | Poids/m ² | Poids/Palette | Quantité/Palette | Pièces/m ² |
|--|-----------|-------------|----------------------|---------------|----------------------------|-----------------------|
| PAVE 25/25/10 CM Joint 40 mm | 10 cm | 25/25/10 cm | 188 kg | 1128 kg | 96 pcs ou 6 m ² | 16 pcs |

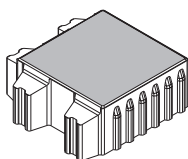

| | Usine Steinbourg | Usine Krautergersheim | Usine Wittenheim | Code Article | Prix en €/m ² |
|------------------|------------------|-----------------------|------------------|---------------------|--------------------------|
| GRIS | - | K | W | 0113E010x1-G01-2525 | 28,75 |
| NOIR | - | K | W | 0113E010x1-N01-2525 | 34,50 |
| BEIGE | - | K | W | 0113E010x1-B19-2525 | 45,15 |
| LAVE | - | K | W | 0113E010x1-xxx-2525 | 54,65 |
| GRENAILLE | - | - | W | 0113E010W1-xxx-2525 | 69,15 |

Autres teintes et revêtement sur demande - Nous consulter

Proportion joints drainants : +/- 16 %

Proportion joints engazonnables : +/- 28 %

Coefficient de perméabilité > 1,94 x10⁻³ m/s ou 19400 L/ha/s * (k1) avec joints en gravillons 2/4 mm.

(* valeur estimée)

Possibilité de pose à joints croisés

Cotation sur demande et sous réserve de faisabilité et d'un volume minima permettant une production industrielle.

| | Epaisseur | Format | Poids/m ² | Poids/Palette | Quantité/Palette | Pièces/m ² |
|---|-----------|-------------|----------------------|---------------|----------------------------|-----------------------|
| PAVE 25/25/10 CM ** Joint 40 mm - Alvéolé | 10 cm | 25/25/10 cm | 160 kg | 960 kg | 96 pcs ou 6 m ² | 16 pcs |

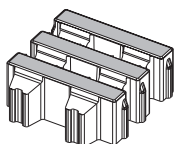

| | Usine Steinbourg | Usine Krautergersheim | Usine Wittenheim | Code Article | Prix en €/m ² |
|--------------|------------------|-----------------------|------------------|---------------------|--------------------------|
| GRIS | - | K | - | 0113G010K1-G01-2525 | 28,75 |
| NOIR | - | K | - | 0113G010K1-N01-2525 | 34,50 |
| BEIGE | - | K | - | 0113G010K1-B19-2525 | 45,15 |
| LAVE | - | K | - | 0113G010K1-xxx-2525 | 54,65 |

Autres teintes et revêtement sur demande - Nous consulter

Proportion joints drainants : +/- 24 %

Proportion surface engazonnable : +/- 49 %

Coefficient de perméabilité : 2,43 x10⁻³ m/s ou 24300 L/ha/s (k1) avec joints en gravillons 2/4 mm.

** Non couvert par la norme NF EN 1338

Possibilité de pose à joints croisés

Cotation sur demande et sous réserve de faisabilité et d'un volume minima permettant une production industrielle.

Sur COMMANDE

Sur MESURE

Référez-vous à nos données techniques

Nos prix s'entendent HT, taxe parafisc. 0.33 %, Barème éco-contribution en sus

Colonnes = vendus par palette complète

**Les Pavés/
Grilles Gazon Ecologiques Drainants**

RC

RL

RG



PAVES GREENLINE ECOSOLUTION

Vendu uniquement par palette complète

| | | | | | | |
|---|--------------|-------------|----------------------|---------------|-----------------------------|-----------------------|
| PAVE 25/25/10 CM Joint 19 mm CE RC-RL-RG | Epaisseur | Format | Poids/m ² | Poids/Palette | Quantité/Palette | Pièces/m ² |
| | 10 cm | 25/25/10 cm | 215 kg | 1290 kg | 96 pces ou 6 m ² | 16 pces |

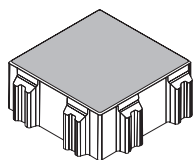

| | Usine Steinbourg | Usine Krautergersheim | Usine Wittenheim | Code Article | Prix en €/m ² |
|------------------|------------------|-----------------------|------------------|---------------------|--------------------------|
| GRIS | - | K | W | 0113F010x1-G01-2525 | 28,75 |
| NOIR | - | K | W | 0113F010x1-N01-2525 | 34,50 |
| BEIGE | - | K | W | 0113F010x1-B19-2525 | 45,15 |
| LAVE | - | K | W | 0113F010x1-xxx-2525 | 54,65 |
| GRENAILLE | - | - | W | 0113F010W1-xxx-2525 | 69,15 |

Autres teintes et revêtement sur demande - Nous consulter

Proportion joints drainants : +/- 8,5 %
 Coefficient de perméabilité > 1,00 x 10⁻³ m/s ou 10000 L/ha/s * (k1) avec joints en gravillons 2/4 mm.
 (* valeur estimée)
 Possibilité de pose à joints croisés

Cotation sur demande et sous réserve de faisabilité et d'un volume minima permettant une production industrielle.

| | | | | | | |
|--|--------------|-------------|----------------------|---------------|-----------------------------|-----------------------|
| PAVE 25/25/10 CM Joint 7 mm CE RC-RL-RG | Epaisseur | Format | Poids/m ² | Poids/Palette | Quantité/Palette | Pièces/m ² |
| | 10 cm | 25/25/10 cm | 225 kg | 1350 kg | 96 pces ou 6 m ² | 16 pces |

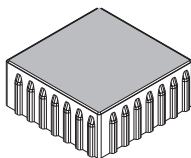

| | Usine Steinbourg | Usine Krautergersheim | Usine Wittenheim | Code Article | Prix en €/m ² |
|------------------|------------------|-----------------------|------------------|---------------------|--------------------------|
| GRIS | - | K | W | 0113R010x1-G01-2525 | 28,75 |
| NOIR | - | K | W | 0113R010x1-N01-2525 | 34,50 |
| BEIGE | - | K | W | 0113R010x1-B19-2525 | 45,15 |
| LAVE | - | K | W | 0113R010x1-xxx-2525 | 54,65 |
| GRENAILLE | - | - | W | 0113R010W1-xxx-2525 | 69,15 |

Autres teintes et revêtement sur demande - Nous consulter

Proportion joints drainants : +/- 5,5 %
 Coefficient de perméabilité : 7,02 x 10⁻⁴ m/s ou 7020 L/ha/s (k2) avec joints en gravillons 2/4 mm.
 Possibilité de pose à joints croisés

Cotation sur demande et sous réserve de faisabilité et d'un volume minima permettant une production industrielle.

| | | | | | | |
|---|--------------|-------------|----------------------|---------------|-----------------------------|-----------------------|
| DALLE 50/25/10 CM Joint 7 mm CE RC-RL-RG | Epaisseur | Format | Poids/m ² | Poids/Palette | Quantité/Palette | Pièces/m ² |
| | 10 cm | 50/25/10 cm | 225 kg | 1350 kg | 48 pces ou 6 m ² | 8 pces |

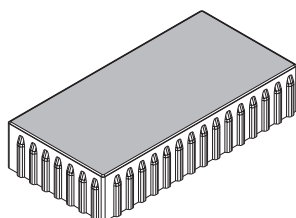

| | Usine Steinbourg | Usine Krautergersheim | Usine Wittenheim | Code Article | Prix en €/m ² |
|------------------|------------------|-----------------------|------------------|---------------------|--------------------------|
| GRIS | - | K | W | 0113D010x1-G01-5025 | 35,15 |
| NOIR | - | K | W | 0113D010x1-N01-5025 | 43,95 |
| BEIGE | - | K | W | 0113D010x1-B19-5025 | 57,85 |
| LAVE | - | K | W | 0113D010x1-XXX-5025 | 67,20 |
| GRENAILLE | - | - | W | 0113D010W1-XXX-5025 | 85,45 |

Autres teintes et revêtement sur demande - Nous consulter

Proportion joints drainants : +/- 4,2 %
 Coefficient de perméabilité : 5,52 x 10⁻⁴ m/s ou 5520 L/ha/s (k2) avec joints en gravillons 2/4 mm.
 Possibilité de pose à joints croisés

Cotation sur demande et sous réserve de faisabilité et d'un volume minima permettant une production industrielle.

Sur COMMANDE

Sur MESURE

Référez-vous à nos données techniques
 Nos prix s'entendent HT, taxe parafisc. 0.33 %, Barème éco-contribution en sus
Colonnes = vendus par palette complète

PV nette de 15 € HT facturée/ palette incomplète
 Tarif 2026 HT Départ Usines
 NF - selon lieu de fabrication & attestation en vigueur

Les Pavés/ Grilles Gazon Ecologiques Drainants



PAVES LINEADRAIN NOUVEAU

Vendu uniquement par palette complète

| | Epaisseur | Format | Poids/m ² | Poids/Palette | Quantité/Palette | Pièces/m ² |
|--|-----------|-------------|----------------------|---------------|---------------------------------|-----------------------|
| PAVE 10/30/10 CM Joint 3 mm | 10 cm | 10/30/10 cm | 222 kg | 1492 kg | 224 pces ou 6,72 m ² | 33,33 pces |

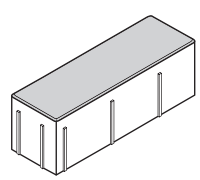

- GRIS
- NOIR
- BEIGE
- LAVE
- GRENAILLE

| | Usine Steinbourg | Usine Krautergersheim | Usine Wittenheim | Code Article | Prix en €/m ² |
|-----------|------------------|-----------------------|------------------|---------------------|--------------------------|
| GRIS | - | K | W | 0101M010x1-G01-1030 | 28,75 |
| NOIR | - | K | W | 0101M010x1-N01-1030 | 34,50 |
| BEIGE | - | K | W | 0101M010x1-B19-1030 | 45,15 |
| LAVE | - | K | W | 0101M010x1-xxx-1030 | 54,65 |
| GRENAILLE | - | - | W | 0101M010W1-xxx-1030 | 69,15 |

Autres teintes et revêtement sur demande - Nous consulter
Possibilité de pose à joints croisés

Cotation sur demande et sous réserve de faisabilité et d'un volume minima permettant une production industrielle.

| | Epaisseur | Format | Poids/m ² | Poids/Palette | Quantité/Palette | Pièces/m ² |
|---|-----------|-------------|----------------------|---------------|---------------------------------|-----------------------|
| PAVE 10/30/10 CM Joint 15 mm | 10 cm | 10/30/10 cm | 204 kg | 1371 kg | 224 pces ou 6,72 m ² | 33,33 pces |

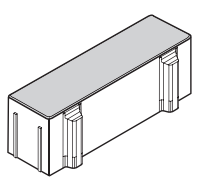

- GRIS
- NOIR
- BEIGE
- LAVE
- GRENAILLE

| | Usine Steinbourg | Usine Krautergersheim | Usine Wittenheim | Code Article | Prix en €/m ² |
|-----------|------------------|-----------------------|------------------|---------------------|--------------------------|
| GRIS | - | K | W | 0105L010x1-G01-1030 | 28,75 |
| NOIR | - | K | W | 0105L010x1-N01-1030 | 34,50 |
| BEIGE | - | K | W | 0105L010x1-B19-1030 | 45,15 |
| LAVE | - | K | W | 0105L010x1-xxx-1030 | 54,65 |
| GRENAILLE | - | - | W | 0105L010W1-xxx-1030 | 69,15 |

Autres teintes et revêtement sur demande - Nous consulter
Proportion joints drainants : +/- 12,5 %
Coefficient de perméabilité > 1,00 x10⁻³ m/s ou 10000 L/ha/s * (k1) avec joints en gravillons 2/4 mm.
(* valeur estimée)
Possibilité de pose à joints croisés

Cotation sur demande et sous réserve de faisabilité et d'un volume minima permettant une production industrielle.

| | Epaisseur | Format | Poids/m ² | Poids/Palette | Quantité/Palette | Pièces/m ² |
|---|-----------|-------------|----------------------|---------------|---------------------------------|-----------------------|
| PAVE 10/30/10 CM Joint 30 mm | 10 cm | 10/30/10 cm | 172 kg | 1156 kg | 224 pces ou 6,72 m ² | 33,33 pces |

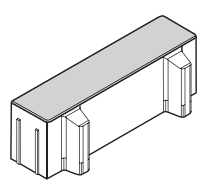

- GRIS
- NOIR
- BEIGE
- LAVE
- GRENAILLE

| | Usine Steinbourg | Usine Krautergersheim | Usine Wittenheim | Code Article | Prix en €/m ² |
|-----------|------------------|-----------------------|------------------|---------------------|--------------------------|
| GRIS | - | K | W | 0105M010x1-G01-1030 | 28,75 |
| NOIR | - | K | W | 0105M010x1-N01-1030 | 34,50 |
| BEIGE | - | K | W | 0105M010x1-B19-1030 | 45,15 |
| LAVE | - | K | W | 0105M010x1-xxx-1030 | 54,65 |
| GRENAILLE | - | - | W | 0105M010W1-xxx-1030 | 69,15 |

Autres teintes et revêtement sur demande - Nous consulter
Proportion joints drainants : +/- 25 %
Coefficient de perméabilité > 1,00 x10⁻³ m/s ou 10000 L/ha/s * (k1) avec joints en gravillons 2/4 mm.
(* valeur estimée)
Possibilité de pose à joints croisés

Cotation sur demande et sous réserve de faisabilité et d'un volume minima permettant une production industrielle.

→ **Sur COMMANDE** → **Sur MESURE**

Référez-vous à nos données techniques
Nos prix s'entendent HT, taxe parafisc. 0.33 %,
Barème éco-contribution en sus
Colonnes = vendus par palette complète

PV nette de 15 € HT facturée/ palette incomplète
Tarif 2026 HT Départ Usines
NF - selon lieu de fabrication & attestation en vigueur

**Les Pavés/
Grilles Gazon Ecologiques Drainants**

RC

RL

RG



PAVES MODULEA NOUVEAU

Vendu uniquement par palette complète

| | Epaisseur | Format | Poids/m ² | Poids/Palette | Quantité/Palette | Pièces/m ² |
|--|-----------|--------------|----------------------|---------------|---------------------------------|-----------------------|
| PAVE 31/11,6/8 CM RC-RL-RG | 8 cm | 31/11,6/8 cm | 176 kg | 1778 kg | 280 pcs ou 10,10 m ² | 28 pcs |

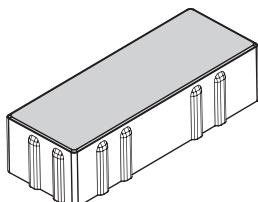

- GRIS
- NOIR
- BEIGE
- LAVE
- GRENAILLE

| | Usine Steinbourg | Usine Krautergersheim | Usine Wittenheim | Code Article | Prix en €/m ² |
|-----------|------------------|-----------------------|------------------|---------------------|--------------------------|
| GRIS | - | K | W | 0101M008x1-G01-3111 | 25,50 |
| NOIR | - | K | W | 0101M008x1-N01-3111 | 31,90 |
| BEIGE | - | K | W | 0101M008x1-B19-3111 | 38,85 |
| LAVE | - | K | W | 0101M008x1-xxx-3111 | 48,80 |
| GRENAILLE | - | - | W | 0101M008W1-xxx-3111 | 55,50 |



Autres teintes et revêtement sur demande - Nous consulter

Proportion joints drainants : +/- 4 %

Coefficient de perméabilité < 1,00 x10⁻³ m/s ou 10000 L/ha/s * (k2) avec joints en gravillons 2/4 mm.

(* valeur estimée)

Possibilité de pose à joints croisés



Cotation sur demande et sous réserve de faisabilité et d'un volume minima permettant une production industrielle .

| | Epaisseur | Format | Poids/m ² | Poids/Palette | Quantité/Palette | Pièces/m ² |
|--|-----------|----------------|----------------------|---------------|---------------------------------|-----------------------|
| PAVE 15,5/11,6/8 CM RC-RL-RG | 8 cm | 15,5/11,6/8 cm | 175 kg | 1768 kg | 560 pcs ou 10,10 m ² | 56 pcs |

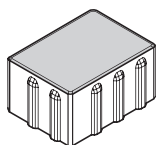

- GRIS
- NOIR
- BEIGE
- LAVE
- GRENAILLE

| | Usine Steinbourg | Usine Krautergersheim | Usine Wittenheim | Code Article | Prix en €/m ² |
|-----------|------------------|-----------------------|------------------|---------------------|--------------------------|
| GRIS | - | K | W | 0101M008x1-G01-1511 | 25,50 |
| NOIR | - | K | W | 0101M008x1-N01-1511 | 31,90 |
| BEIGE | - | K | W | 0101M008x1-B19-1511 | 38,85 |
| LAVE | - | K | W | 0101M008x1-xxx-1511 | 48,80 |
| GRENAILLE | - | - | W | 0101M008W1-xxx-1511 | 55,50 |



Autres teintes et revêtement sur demande - Nous consulter

Proportion joints drainants : +/- 5 %

Coefficient de perméabilité < 1,00 x10⁻³ m/s ou 10000 L/ha/s * (k2) avec joints en gravillons 2/4 mm.

(* valeur estimée)

Possibilité de pose à joints croisés



Cotation sur demande et sous réserve de faisabilité et d'un volume minima permettant une production industrielle .

| | Epaisseur | Format | Poids/m ² | Poids/Palette | Quantité/Palette | Pièces/m ² |
|---|-----------|--------------|----------------------|---------------|---------------------------------|-----------------------|
| PAVE 31/11,6/8 CM Joint de 15 mm RC-RL-RG | 8 cm | 31/11,6/8 cm | 161 kg | 1626 kg | 280 pcs ou 10,10 m ² | 28 pcs |

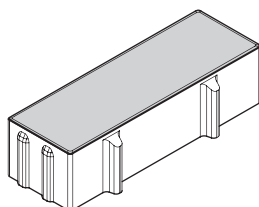

- GRIS
- NOIR
- BEIGE
- LAVE
- GRENAILLE

| | Usine Steinbourg | Usine Krautergersheim | Usine Wittenheim | Code Article | Prix en €/m ² |
|-----------|------------------|-----------------------|------------------|---------------------|--------------------------|
| GRIS | - | K | W | 0105M008x1-G01-3111 | 25,50 |
| NOIR | - | K | W | 0105M008x1-N01-3111 | 31,90 |
| BEIGE | - | K | W | 0105M008x1-B19-3111 | 38,85 |
| LAVE | - | K | W | 0105M008x1-xxx-3111 | 48,80 |
| GRENAILLE | - | - | W | 0105M008W1-xxx-3111 | 55,50 |



Autres teintes et revêtement sur demande - Nous consulter

Proportion joints drainants : +/- 12%

Coefficient de perméabilité > 1,00 x10⁻³ m/s ou 10000 L/ha/s* (k1) avec joints en gravillons 2/4 mm.

(* valeur estimée)

Possibilité de pose à joints croisés



Cotation sur demande et sous réserve de faisabilité et d'un volume minima permettant une production industrielle .

→ **Sur COMMANDE**

→ **Sur MESURE**

Référez-vous à nos données techniques

Nos prix s'entendent HT, taxe parafisc. 0.33 %,

Barème éco-contribution en sus

Colonnes = vendus par palette complète

PV nette de 15 € HT facturée/ palette incomplète

Tarif 2026 HT Départ Usines

NF - selon lieu de fabrication & attestation en vigueur

Les Pavés/ Grilles Gazon Ecologiques Drainants

RC

RL

RG



PAVES MODULEA NOUVEAU

Vendu uniquement par palette complète

| | Epaisseur | Format | Poids/m ² | Poids/Palette | Quantité/Palette | Pièces/m ² |
|--|-----------|----------------|----------------------|---------------|----------------------------------|-----------------------|
| PAVE 15,5/11,6/8 CM Joint de 15 mm | 8 cm | 15,5/11,6/8 cm | 160 kg | 1616 kg | 560 pces ou 10,10 m ² | 56 pces |

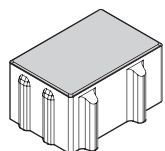

SC

SC

SC

SC

SC

| | Usine Steinbourg | Usine Krautergersheim | Usine Wittenheim | Code Article | Prix en €/m ² |
|------------------|------------------|-----------------------|------------------|---------------------|--------------------------|
| GRIS | - | K | W | 0105M008x1-G01-1511 | 25,50 |
| NOIR | - | K | W | 0105M008x1-N01-1511 | 31,90 |
| BEIGE | - | K | W | 0105M008x1-B19-1511 | 38,85 |
| LAVE | - | K | W | 0105M008x1-xxx-1511 | 48,80 |
| GRENAILLE | - | - | W | 0105M008W1-xxx-1511 | 55,50 |



Autres teintes et revêtement sur demande - Nous consulter

Proportion joints drainants : +/- 14%

Coefficient de perméabilité > 1,00 x10⁻³ m/s ou 10000 L/ha/s* (k1) avec joints en gravillons 2/4 mm.

(* valeur estimée)

Possibilité de pose à joints croisés

SC

Cotation sur demande et sous réserve de faisabilité et d'un volume minima permettant une production industrielle.

PAVES LINEABARRE NOUVEAU

Vendu uniquement par palette complète

| | Epaisseur | Format | Poids/m ² | Poids/Palette | Quantité/Palette | Pièces/m ² |
|-----------------------------|-----------|-----------------|----------------------|---------------|---------------------------------|-----------------------|
| PAVE 38,75/11,6/8 CM | 8 cm | 38,75/11,6/8 cm | 177 kg | 1674 kg | 210 pces ou 9,46 m ² | 23 pces |

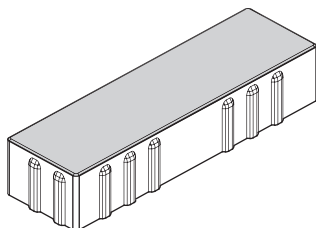

SC

SC

SC

SC

SC

| | Usine Steinbourg | Usine Krautergersheim | Usine Wittenheim | Code Article | Prix en €/m ² |
|------------------|------------------|-----------------------|------------------|---------------------|--------------------------|
| GRIS | - | K | W | 0101L008x1-G01-3811 | 25,50 |
| NOIR | - | K | W | 0101L008x1-N01-3811 | 31,90 |
| BEIGE | - | K | W | 0101L008x1-B19-3811 | 38,85 |
| LAVE | - | K | W | 0101L008x1-xxx-3811 | 48,80 |
| GRENAILLE | - | - | W | 0101L008W1-xxx-3811 | 55,50 |



Autres teintes et revêtement sur demande - Nous consulter

Proportion joints drainants : +/- 4%

Coefficient de perméabilité < 1,00 x10⁻³ m/s ou 10000 L/ha/s* (k2) avec joints en gravillons 2/4 mm.

(* valeur estimée)

Possibilité de pose à joints croisés

SC

Cotation sur demande et sous réserve de faisabilité et d'un volume minima permettant une production industrielle.

| | Epaisseur | Format | Poids/m ² | Poids/Palette | Quantité/Palette | Pièces/m ² |
|---|-----------|-----------------|----------------------|---------------|---------------------------------|-----------------------|
| PAVE 38,75/11,6/8 CM Joint de 15 mm | 8 cm | 38,75/11,6/8 cm | 161 kg | 1523 kg | 210 pces ou 9,46 m ² | 23 pces |

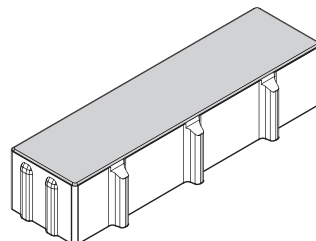

SC

SC

SC

SC

SC

| | Usine Steinbourg | Usine Krautergersheim | Usine Wittenheim | Code Article | Prix en €/m ² |
|------------------|------------------|-----------------------|------------------|---------------------|--------------------------|
| GRIS | - | K | W | 0105L008x1-G01-3811 | 25,50 |
| NOIR | - | K | W | 0105L008x1-N01-3811 | 31,90 |
| BEIGE | - | K | W | 0105L008x1-B19-3811 | 38,85 |
| LAVE | - | K | W | 0105L008x1-xxx-3811 | 48,80 |
| GRENAILLE | - | - | W | 0105L008W1-xxx-3811 | 55,50 |



Autres teintes et revêtement sur demande - Nous consulter

Proportion joints drainants : +/- 12%

Coefficient de perméabilité > 1,00 x10⁻³ m/s ou 10000 L/ha/s* (k1) avec joints en gravillons 2/4 mm.

(* valeur estimée)

Possibilité de pose à joints croisés

SC

Cotation sur demande et sous réserve de faisabilité et d'un volume minima permettant une production industrielle.

→ **Sur COMMANDE**

→ **Sur MESURE**

Référez-vous à nos données techniques

Nos prix s'entendent HT, taxe parafisc. 0.33 %,

Barème éco-contribution en sus

Colonnes = vendus par palette complète

73

PV nette de 15 € HT facturée/ palette incomplète

Tarif 2026 HT Départ Usines

NF - selon lieu de fabrication & attestation en vigueur

Les Pavés Kéops

RC

RL

RG



KEOPS EVO - Brevet européen

Vendu uniquement par palette complète

| PAVES KEOPS | Epaisseur | Format | Poids/m ² | Poids/Palette | Quantité/Palette | Pièces/m ² |
|--------------|-----------|------------|----------------------|---------------|---------------------------------|-----------------------|
| | | | | | | |
| RC-RL-RG | | 15/15 cm | 175 kg | 1575 kg | 400 pces ou 9 m ² | 44 pces |
| | | 15/22,5 cm | 175 kg | 1478 kg | 250 pces ou 8,45 m ² | 30 pces |
| | | 15/30 cm | 175 kg | 1575 kg | 200 pces ou 9 m ² | 22 pces |

Pose mécanique possible

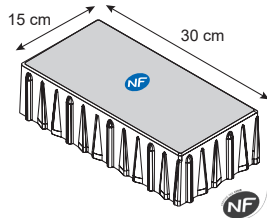
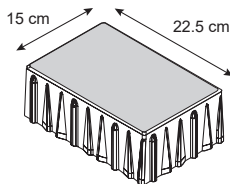
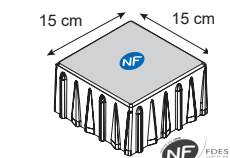

| | Usine Steinbourg | Usine Krautergersheim | Usine Wittenheim | Code Article | Prix en €/m ² |
|-----------|------------------|-----------------------|------------------|--------------------|--------------------------|
| GRIS | - | K | W | 0101E008x1-G01-xxx | 25,50 |
| LAVE | - | K | W | 0103E008x1-xxx-xxx | 48,80 |
| GRENAILLE | - | - | W | 0104E008W1-xxx-xxx | 55,50 |

Autres teintes et revêtement sur demande - Nous consulter

Coefficient de perméabilité **15x15 cm** : $1,02 \times 10^{-3}$ m/s ou 10200 L/ha/s (k1) avec joints en gravillons 2/4 mm
 Coefficient de perméabilité **15x22,5 cm** : $7,91 \times 10^{-4}$ m/s ou 7910 L/ha/s (k2) avec joints en gravillons 2/4 mm.
 Coefficient de perméabilité **15x30 cm** : $< 5,4 \times 10^{-4}$ m/s ou 5400 L/ha/s * (k2) avec joints en gravillons 2/4 mm.
 (* valeur estimée)

Prix indicatifs -Merci de nous consulter

Cotation sur demande et sous réserve de faisabilité et d'un volume minima permettant une production industrielle .

KEOPS - Brevet européen

Vendu uniquement par palette complète

| PAVES KEOPS | Epaisseur | Format | Poids/m ² | Poids/Palette | Quantité/Palette | Pièces/m ² |
|--------------|-----------|------------|----------------------|---------------|---------------------------------|-----------------------|
| | | | | | | |
| RC-RL-RG | | 15/15 cm | 220 kg | 1584 kg | 320 pces ou 7,20 m ² | 44 pces |
| | | 15/22,5 cm | 220 kg | 1485 kg | 200 pces ou 6,75 m ² | 24 pces |
| | | 15/30 cm | 220 kg | 1584 kg | 160 pces ou 7,20 m ² | 22 pces |

Pose mécanique possible

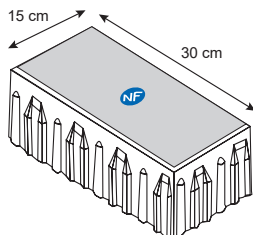
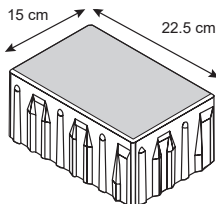
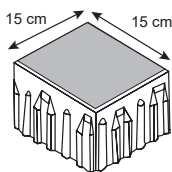

| | Usine Steinbourg | Usine Krautergersheim | Usine Wittenheim | Code Article | Prix en €/m ² |
|-----------|------------------|-----------------------|------------------|---------------------|--------------------------|
| GRIS | - | K | W | 0101V010x1-G01-xxxx | 28,75 |
| LAVE | - | K | W | 0103V010x1-xxx-xxxx | 54,65 |
| GRENAILLE | - | - | W | 0104V010W1-xxx-xxxx | 69,15 |

Autres teintes et revêtement sur demande - Nous consulter

Format 15/30: En configuration "précroisée" (prépose mécanique)

Coefficient de perméabilité **15x15 cm** : $1,71 \times 10^{-3}$ m/s ou 17100 L/ha/s (k1) avec joints en gravillons 2/4 mm
 Coefficient de perméabilité **15x22,5 cm** : $1,28 \times 10^{-3}$ m/s ou 12800 L/ha/s (k1) avec joints en gravillons 2/4 mm
 Coefficient de perméabilité **15x30 cm** : $8,91 \times 10^{-4}$ m/s ou 8910 L/ha/s (k2) avec joints en gravillons 2/4 mm

Prix indicatifs -Merci de nous consulter

Cotation sur demande et sous réserve de faisabilité et d'un volume minima permettant une production industrielle .

→ Sur COMMANDE

→ Sur MESURE

Référez-vous à nos données techniques
 Nos prix s'entendent HT, taxe parafisc. 0.33 %, Barème éco-contribution en sus
Colonnes = vendus par palette complète

PV nette de 15 € HT facturée/ palette incomplète
 Tarif 2026 HT Départ Usines
 NF - selon lieu de fabrication & attestation en vigueur

Les Pavés / Dalles Kéops

RC

RL

RG



Vendu uniquement par palette complète

DALLES KEOPS



| Epaisseur | Format | Poids/m ² | Poids/Palette | Quantité/Palette | Pièces/m ² |
|-----------|----------|----------------------|---------------|--------------------------------|-----------------------|
| 10 cm | 30/45 cm | 220 kg | 1900 kg | 64 pces ou 8,64 m ² | 8 pces |
| | 45/60 cm | 220 kg | 1900 kg | 32 pces ou 8,64 m ² | 4 pces |
| | 30/60 cm | 220 kg | 1900 kg | 48 pces ou 8,64 m ² | 6 pces |



GRIS

LAVE

GRENAILLE

| Usine Steinbourg | Usine Krautergersheim | Usine Wittenheim | Code Article | Prix en €/m ² |
|------------------|-----------------------|------------------|---------------------|--------------------------|
| - | K | W | 0101V010x1-G01-xxxx | 35,15 |
| - | K | W | 0103V010x1-xxx-xxxx | 67,20 |
| - | - | W | 0104V010W1-xxx-xxxx | 85,45 |



Autres teintes et revêtement sur demande - Nous consulter

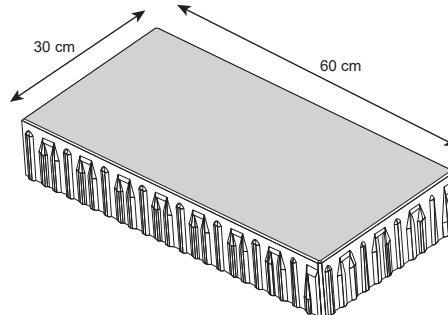
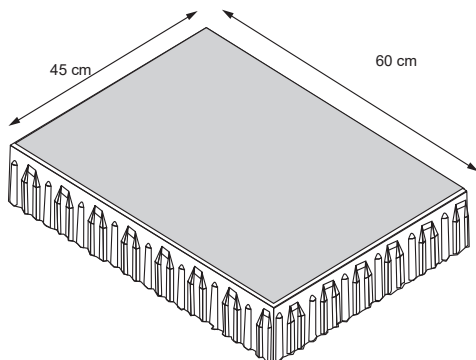
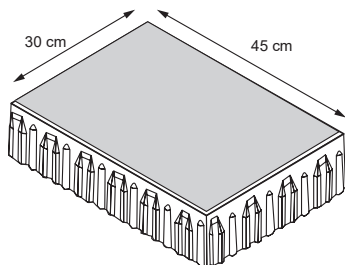

Prix indicatifs -Merci de nous consulter

Cotation sur demande et sous réserve de faisabilité et d'un volume minima permettant une production industrielle .

KEOPS EVO - Brevet européen

Vendu uniquement par palette complète

PAVES KEOPS



| Epaisseur | Format | Poids/m ² | Poids/Palette | Quantité/Palette | Pièces/m ² |
|-----------|----------|----------------------|---------------|--------------------------------|-----------------------|
| 12 cm | 15/30 cm | 264 kg | 1666 kg | 140 pces ou 6,3 m ² | 22 pces |



Pose mécanique possible

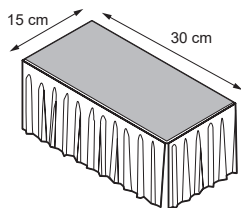

GRIS

LAVE

GRENAILLE

| Usine Steinbourg | Usine Krautergersheim | Usine Wittenheim | Code Article | Prix en €/m ² |
|------------------|-----------------------|------------------|---------------------|--------------------------|
| - | K | W | 0101E012x1-G01-1530 | 30,55 |
| - | K | W | 0103E012x1-xxx-1530 | 56,80 |
| - | - | W | 0104E012W1-xxx-1530 | 71,90 |



Autres teintes et revêtement sur demande - Nous consulter

Prix indicatifs -Merci de nous consulter

Cotation sur demande et sous réserve de faisabilité et d'un volume minima permettant une production industrielle .

→ Sur COMMANDE

→ Sur MESURE

Référez-vous à nos données techniques
Nos prix s'entendent HT, taxe parafisc. 0.33 %, Barème éco-contribution en sus

Colonnes = vendus par palette complète

75

PV nette de 15 € HT facturée/ palette incomplète
Tarif 2026 HT Départ Usines
NF - selon lieu de fabrication & attestation en vigueur

Les Pavés / Dalles Kéops



KEOPS - Brevet européen

Vendu uniquement par palette complète

| PAVES KEOPS | Epaisseur | Format | Poids/m ² | Poids/Palette | Quantité/Palette | Pièces/m ² |
|-------------|-----------|----------|----------------------|---------------|---------------------------------|-----------------------|
| | 12 cm | 15/15 cm | 264 kg | 1454 kg | 245 pces ou 5,51 m ² | 44 pces |

Pose mécanique possible

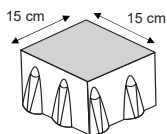

GRIS
LAVE
GRENAILLE



Autres teintes et revêtement sur demande - Nous consulter



Cotation sur demande et sous réserve de faisabilité et d'un volume minima permettant une production industrielle .



Prix indicatifs -Merci de nous consulter

| Usine Steinbourg | Usine Krautergersheim | Usine Wittenheim | Code Article | Prix en €/m ² |
|------------------|-----------------------|------------------|---------------------|--------------------------|
| - | K | W | 0101K012x1-G01-xxxx | 30,55 |
| - | K | W | 0103K012x1-xxx-xxxx | 56,80 |
| - | - | W | 0104K012W1-xxx-xxxx | 71,90 |

KEOPS - Brevet européen

Vendu uniquement par palette complète

| DALLES KEOPS | Epaisseur | Format | Poids/m ² | Poids/Palette | Quantité/Palette | Pièces/m ² |
|--------------|-----------|--------------|----------------------|---------------|-------------------------------|-----------------------|
| | 12 cm | 100/35/12 cm | 265 kg | 1484 kg | 16 pces ou 5,6 m ² | 2,85 pces |



GRIS
LAVE
GRENAILLE



Autres teintes et revêtement sur demande - Nous consulter

Cotation sur demande et sous réserve de faisabilité et d'un volume minima permettant une production industrielle .

Prix indicatifs -Merci de nous consulter

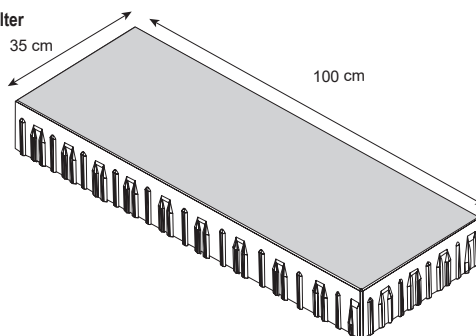

Vendu uniquement par palette complète

| DALLES KEOPS | Epaisseur | Format | Poids/m ² | Poids/Palette | Quantité/Palette | Pièces/m ² |
|--------------|-----------|--------------|----------------------|---------------|-------------------------------|-----------------------|
| | 14 cm | 100/35/14 cm | 315 kg | 1543 kg | 14 pces ou 4,9 m ² | 2,85 pces |



GRIS
LAVE
GRENAILLE

Autres teintes et revêtement sur demande - Nous consulter

Cotation sur demande et sous réserve de faisabilité et d'un volume minima permettant une production industrielle .

Prix indicatifs -Merci de nous consulter

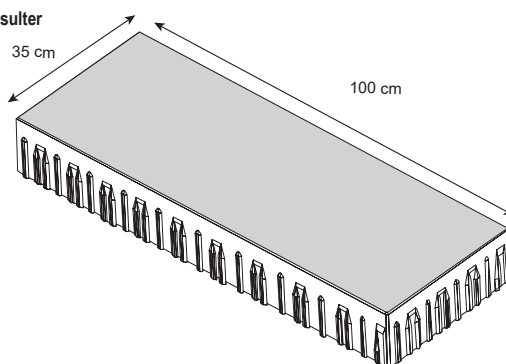

→ **Sur COMMANDE**

→ **Sur MESURE**

Référez-vous à nos données techniques
Nos prix s'entendent HT, taxe parafisc. 0.33 %, Barème éco-contribution en sus
Colonnes = vendus par palette complète

PV nette de 15 € HT facturée/ palette incomplète
Tarif 2026 HT Départ Usines
NF - selon lieu de fabrication & attestation en vigueur



PAVES CARRES ET RECTANGULAIRES / DALLES - MICRO-CHANFREINS

Vendu uniquement par palette complète

| | | | | | | |
|--------------|-----------|------------|----------------------|---------------|--------------------------------|-----------------------|
| RC-RL-RG | Epaisseur | Format | Poids/m ² | Poids/Palette | Quantité/Palette | Pièces/m ² |
| | 8 cm | 10/10/8 cm | 175 kg | 1680 kg | 960 pcs ou 9,60 m ² | 100 pcs |



| | | | | | |
|-----------|---|---|---|---------------------|-------|
| GRIS | - | K | W | 0101MC08x1-G01-1010 | 20,60 |
| TEINTE | - | K | W | 0101MC08x1-xxx-1010 | 25,95 |
| LAVE | - | K | W | 0103MC08x1-xxx-1010 | 45,25 |
| GRENAILLE | - | - | W | 0104MC08W1-xxx-1010 | 50,90 |

Autres teintes sur demande - Nous consulter

Cotation sur demande et sous réserve de faisabilité et d'un volume minima de 500 m² permettant une production industrielle .

| | | | | | | |
|--------------|-----------|------------|----------------------|---------------|--------------------------------|-----------------------|
| RC-RL-RG | Epaisseur | Format | Poids/m ² | Poids/Palette | Quantité/Palette | Pièces/m ² |
| | 8 cm | 10/20/8 cm | 175 kg | 1680 kg | 480 pcs ou 9,60 m ² | 50 pcs |

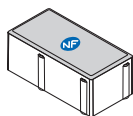

Pose mécanique possible

| | | | | | |
|-----------|---|---|---|---------------------|-------|
| GRIS | - | K | W | 0101MC08x1-G01-1020 | 20,60 |
| TEINTE | - | K | W | 0101MC08x1-xxx-1020 | 25,95 |
| LAVE | - | K | W | 0103MC08x1-xxx-1020 | 45,25 |
| GRENAILLE | - | - | W | 0104MC08W1-xxx-1020 | 50,90 |

Autres teintes sur demande - Nous consulter

Cotation sur demande et sous réserve de faisabilité et d'un volume minima de 500 m² permettant une production industrielle .

| | | | | | | |
|--------------|-----------|------------|----------------------|---------------|--------------------------------|-----------------------|
| RC-RL-RG | Epaisseur | Format | Poids/m ² | Poids/Palette | Quantité/Palette | Pièces/m ² |
| | 8 cm | 20/20/8 cm | 175 kg | 1680 kg | 240 pcs ou 9,60 m ² | 25 pcs |

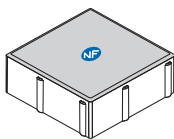

Pose mécanique possible

| | | | | | |
|-----------|---|---|---|---------------------|-------|
| GRIS | - | K | W | 0101MC08x1-G01-2020 | 20,60 |
| TEINTE | - | K | W | 0101MC08x1-xxx-2020 | 25,95 |
| LAVE | - | K | W | 0103MC08x1-xxx-2020 | 45,25 |
| GRENAILLE | - | - | W | 0104MC08W1-xxx-2020 | 50,90 |

Autres teintes sur demande - Nous consulter

Cotation sur demande et sous réserve de faisabilité et d'un volume minima de 500 m² permettant une production industrielle .

| | | | | | | |
|--------------|-----------|------------|----------------------|---------------|--------------------------------|-----------------------|
| RC-RL-RG | Epaisseur | Format | Poids/m ² | Poids/Palette | Quantité/Palette | Pièces/m ² |
| | 8 cm | 20/30/8 cm | 175 kg | 1680 kg | 160 pcs ou 9,60 m ² | 16,6 pcs |

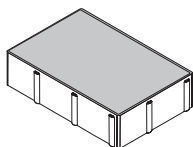

| | | | | | |
|-----------|---|---|---|---------------------|-------|
| GRIS | - | K | W | 0101MC08x1-G01-2030 | 20,60 |
| TEINTE | - | K | W | 0101MC08x1-xxx-2030 | 25,95 |
| LAVE | - | K | W | 0103MC08x1-xxx-2030 | 45,25 |
| GRENAILLE | - | - | W | 0104MC0W1-xxx-2030 | 50,90 |

Autres teintes sur demande - Nous consulter

Cotation sur demande et sous réserve de faisabilité et d'un volume minima de 500 m² permettant une production industrielle .

| | | | | | | |
|--------------|-----------|------------|----------------------|---------------|--------------------------------|-----------------------|
| RC-RL-RG | Epaisseur | Format | Poids/m ² | Poids/Palette | Quantité/Palette | Pièces/m ² |
| | 8 cm | 20/40/8 cm | 180 kg | 1728 kg | 120 pcs ou 9,60 m ² | 12,5 pcs |

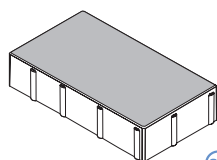

| | | | | | | |
|--|-----------|------------------|-----------------------|------------------|---------------------|--------------------------|
| | GRIS | Usine Steinbourg | Usine Krautergersheim | Usine Wittenheim | Code Article | Prix en €/m ² |
| | TEINTE | - | K | W | 0101MC08x1-G01-2040 | 20,60 |
| | LAVE | - | K | W | 0101MC08x1-xxx-2040 | 25,95 |
| | LAVE | - | K | W | 0103MC08x1-xxx-2040 | 45,25 |
| | GRENAILLE | - | - | W | 0104MC08W1-xxx-2040 | 50,90 |

Autres teintes sur demande - Nous consulter

Cotation sur demande et sous réserve de faisabilité et d'un volume minima de 500 m² permettant une production industrielle .

→ Sur COMMANDE

→ Sur MESURE

Référez-vous à nos données techniques
 Nos prix s'entendent HT, taxe parafisc. 0.33 %,
 Barème éco-contribution en sus

Colonnes = vendus par palette complète

Gamme Cityline



DALLES VOIRIE - MICRO-CHANFREINS

Vendu uniquement par palette complète

| | | Epaisseur | Pces/Palette | m ² /Palette | Poids/Palette Poids/m ² | Usine Krautergersheim | Usine Wittenheim | Code Article | Prix en €/m ² |
|----------------|----|-----------|--------------|-------------------------|---------------------------------------|--------------------------|---------------------|---------------------|--------------------------|
| 40/40 cm | | 8 cm | 60 pces | 9,60 m ² | 1728 kg 180 kg | | | | |
| CLASSIQUE GRIS | RC | | | | | K | W | 02210008x1-G01-4040 | 36,15 |
| TEINTE | RC | | | | | K | W | 02210008x1-xxx-4040 | 41,50 |
| LAVE | RL | | | | | K | W | 02210008x1-xxx-4040 | 52,60 |
| GRENAILLE | RG | | | | | - | W | 02210008W1-xxx-4040 | 65,65 |
| 40/60 cm | | 8 cm | 40 pces | 9,60 m ² | 1728 kg 180 kg | | | | |
| CLASSIQUE GRIS | RC | | | | | K | W | 02210008x1-G01-4060 | 36,15 |
| TEINTE | RC | | | | | K | W | 02210008x1-xxx-4060 | 41,50 |
| LAVE | RL | | | | | K | W | 02210008x1-xxx-4060 | 52,60 |
| GRENAILLE | RG | | | | | - | W | 02210008W1-xxx-4060 | 65,65 |

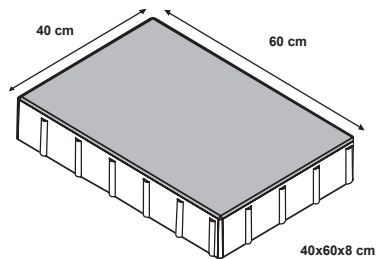
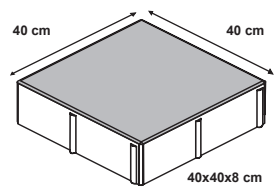

- Tous types de teintes & revêtements - Nous consulter.
- Cotation sur demande et sous réserve de faisabilité et d'un volume minima permettant une production industrielle.
- Prix indicatifs -Merci de nous consulter

DALLES GRANDS FORMATS - MICRO-CHANFREINS

| | | Epaisseur | Poids/pce Pce/palette | Usine Krautergersheim | Usine Wittenheim | Code Article | Prix en €/m ² |
|------------|----|-----------|--------------------------|--------------------------|---------------------|-----------------------|--|
| 100/50 cm | | 8 cm | 90 kg 16 pces | | | - | - |
| CLASSIQUE | RC | | | K | W | 02010008x1-G01-10050 | Cotation et Finition sur demande |
| LAVE | RL | | | K | W | 02030008x1-xxx-10050 | |
| GRENAILLE | RG | | | - | W | 02040008W1-xxx-10050 | |
| 100/100 cm | | 8 cm | 180 kg 8 pces | | | - | - |
| CLASSIQUE | RC | | | K | W | 02010008x1-G01-100100 | Cotation et Finition sur demande |
| LAVE | RL | | | K | W | 02030008x1-xxx-100100 | |
| GRENAILLE | RG | | | - | W | 02040008W1-xxx-100100 | |

- Tous types de teintes & revêtements - Nous consulter.
- Cotation sur demande. Nous consulter.

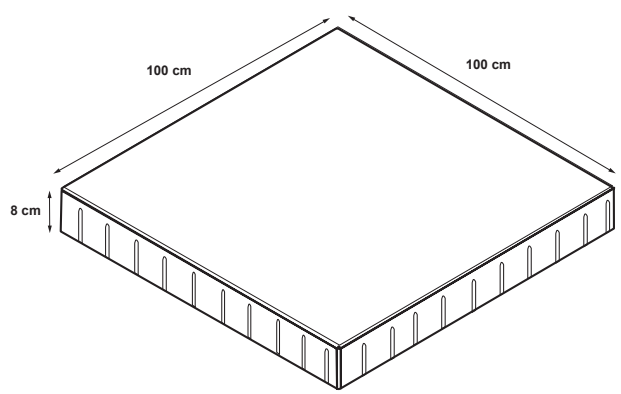
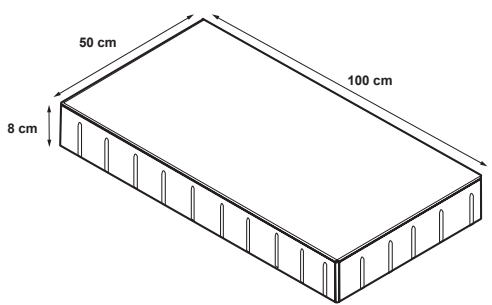

→ Sur COMMANDE → Sur MESURE

Référez-vous à nos données techniques
 Nos prix s'entendent HT, taxe parafisc. 0.33 %,
 Barème éco-contribution en sus
 Colonnes = vendus par palette complète













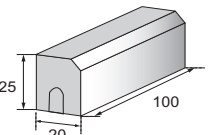



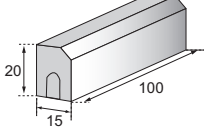

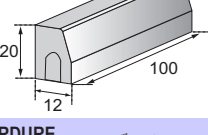

PV nette de 15 € HT facturée/ palette incomplète
 Tarif 2026 HT Départ Usines
 NF - selon lieu de fabrication & attestation en vigueur

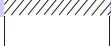
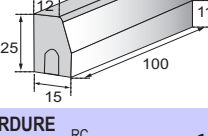
Les Bordures / Caniveaux de Voirie

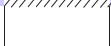
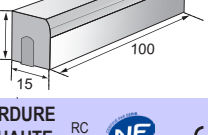
Toutes nos bordures et tous nos caniveaux de trottoir en béton sont conformes à la norme NF EN 1340 "Éléments pour bordures de trottoir en béton" et sont à ce titre marqués CE.

BORDURES STANDARD / BORDURES GRANITEES

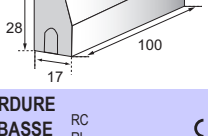
 Vendu uniquement par palette complète

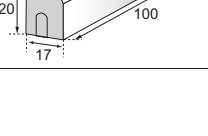
| | Format L / l / H en cm | Poids unitaire en KG | Poids/Palette en KG | Pièces/rang | Nbre pièces / pal | Usine Krautergersheim | Usine Wittenheim | Code Article | Prix en €/pce |
|--|---|----------------------------|------------------------|-------------|----------------------|--------------------------|---------------------|-------------------------|------------------|
| BORDURE A1 RC RL   |  | | | | | | | | |
|  | 100/20/25 | 109 | 1635 | 5x3 | 15 | K | W | Gris 5001SB01x1-G01 | 22,70 |
| | | | | | | K | W | Granitée 5001GB01x1-G18 | 31,60 |
| BORDURE A2 RC RL   |  | | | | | | | | |
|  | 100/15/20 | 64 | 1536 | 6x4 | 24 | K | W | Gris 5001SB02x1-G01 | 10,80 |
| | | | | | | K | W | Granitée 5001GB02x1-G18 | 19,10 |
| BORDURE T1 RC RL   |  | | | | | | | | |
|  | 100/12/20 | 52 | 1664 | 8x4 | 32 | K | W | Gris 5001SB03x1-G01 | 11,25 |
| | | | | | | K | W | Granitée 5001GB03x1-G18 | 19,65 |
| BORDURE T2 RC RL   |  | | | | | | | | |
|  | 100/15/25 | 80 | 1440 | 6x3 | 18 | K | W | Gris 5001SB04x1-G01 | 12,15 |
| | | | | | | K | W | Granitée 5001GB04x1-G18 | 21,90 |
| BORDURE T2 BASSE RC RL  |  | | | | | | | | |
|  | 100/15/15 | 55 | 990 | 6x3 | 18 | K | W | Gris 5001SB16x1-G01 | 13,00 |
| | | | | | | K | W | Granitée 5001GB16x1-G18 | 21,70 |
| BORDURE T3 HAUTE RC RL   |  | | | | | | | | |
|  | 100/17/28 | 104 | 1872 | 6x3 | 18 | K | W | Gris 5001SB05x1-G01 | 17,85 |
| | | | | | | K | W | Granitée 5001GB05x1-G18 | 26,15 |
| BORDURE T3 BASSE RC RL  |  | | | | | | | | |
|  | 100/17/20 | 73 | 1752 | 6x4 | 24 | K | W | Gris 5001SB06x1-G01 | 13,00 |
| | | | | | | K | W | Granitée 5001GB06x1-G18 | 21,70 |

 → Sur COMMANDE

 → Sur MESURE

Référez-vous à nos données techniques
Nos prix s'entendent HT, taxe parafisc. 0.33 %,
Barème éco-contribution en sus

Colonnes  = vendus par palette complète

Les Bordures / Caniveaux de Voirie

BORDURES STANDARD / BORDURES GRANITEES



Vendu uniquement par palette complète

| | Format L / l / H en cm | Poids unitaire en KG | Poids/Palette en KG | Pièces/rang | Nbre pièces / pal | Usine Krautergersheim | Usine Wittenheim | Code Article | Prix en €/pce |
|----------------------------|---------------------------|-------------------------|------------------------|-------------|----------------------|--------------------------|---------------------|---------------------------|------------------|
| BORDURE T3 SB RC RL | | | | | | | | | |
| | 100/17/20 | 74 | 1776 | 6X4 | 24 | K | W | Gris 5001SB08x1-G01 | 17,35 |
| | | | | | | K | W | Granitée 5001GB08x1-G18 | 24,65 |
| BORDURE T3 M RC RL | | | | | | | | | |
| | 100/30/18 | 120 | 1440 | 3X4 | 12 | K | W | Gris 5001SB07x1-G01 | 32,45 |
| | | | | | | K | W | Granitée 5001GB07x1-G18 | 45,25 |
| BORDURE P1 RC RL | | | | | | | | | |
| | 100/8/20 | 36 | 1728 | 12X4 | 48 | K | W | Gris 5001SB09x1-G01 | 5,60 |
| | | | | | | K | W | Anthracite 5001SB09x1-A01 | 6,70 |
| | | | | | | K | W | Granitée 5001GB09x1-G18 | 10,30 |
| BORDURE P3 RC RL | | | | | | | | | |
| | 100/8/20 | 36 | 1728 | 12x4 | 48 | K | W | Gris 5001SB12x1-G01 | 7,15 |
| | | | | | | K | W | Anthracite 5001SB12x1-A01 | 8,40 |
| | | | | | | K | W | Granitée 5001GB12x1-G18 | 12,95 |
| BORDURE ARASE RC RL | | | | | | | | | |
| | 100/18/30 | 123 | 1845 | 3x5 | 15 | K | W | Gris 5001SB15x1-G01 | 37,65 |
| | | | | | | K | W | Granitée 5001GB15x1-G18 | 48,25 |



Autres teintes et revêtements : sur demande - nous consulter

Sur COMMANDE

Sur MESURE

Référez-vous à nos données techniques
 Nos prix s'entendent HT, taxe parafisc. 0.33 %,
 Barème éco-contribution en sus

Colonnes = vendus par palette complète

PV nette de 15 € HT facturée/ palette incomplète
 Tarif 2026 HT Départ Usines
 NF - selon lieu de fabrication & attestation en vigueur

Les Bordures / Caniveaux de Voirie

BORDURES PROFILS DE PIERRE STANDARD / TRAITEES



Vendu uniquement par palette complète

| | Format L / l / H en cm | Poids unitaire en KG | Poids/Palette en KG | Pièces/rang | Nbre pièces / pal | Usine Steinbourg | Code Article | Prix en €/pce |
|---|---------------------------|-------------------------|------------------------|-------------|----------------------|---------------------|--|------------------|
| PROFIL PIERRE RC RG CE | | | | | | | | |
| 15 100 20 SC | 100/20/15 | 70 | 1750 | 5x5 | 25 | S S | Gris 5001SB30S1-G01 Version « brute ou traitée » | Sur demande |
| PROFIL PIERRE RC RG CE | | | | | | | | |
| 20 100 8 SC | 100/8/20 | 36 | 1728 | 12x4 | 48 | S S | Gris 5001SB25S1-G01 Version « brute ou traitée » | Sur demande |
| PROFIL PIERRE RC RG CE | | | | | | | | |
| NOUVEAU 20 100 10 SC | 100/10/20 | 45 | 1800 | 10x4 | 40 | S S | Gris 5001SB98S1-G01 Version « brute ou traitée » | Sur demande |
| PROFIL PIERRE RC RG CE | | | | | | | | |
| 20 100 15 SC | 100/15/20 | 70 | 1680 | 6x4 | 24 | S S | Gris 5001SB29S1-G01 Version « brute ou traitée » | Sur demande |
| PROFIL PIERRE RC RG CE | | | | | | | | |
| 20 100 20 SC | 100/20/20 | 92 | 1840 | 5x4 | 20 | S S | Gris 5001SB24S1-G01 Version « brute ou traitée » | Sur demande |
| PROFIL PIERRE RC RG CE | | | | | | | | |
| 20 100 25 SC | 100/25/20 | 115 | 1840 | 4x4 | 16 | S S | Gris 5001SB25S1-G01 Version « brute ou traitée » | Sur demande |



Autres teintes et revêtement sur demande - Chanfrein réalisable sur demande - Nous consulter

Courbes: sur demande - Nous consulter

SC → Sur COMMANDE

SM → Sur MESURE

Référez-vous à nos données techniques
Nos prix s'entendent HT, taxe parafisc. 0.33 %, Barème éco-contribution en sus











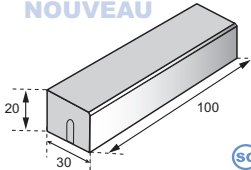



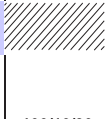
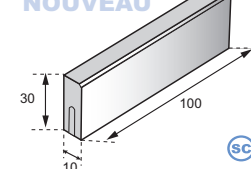

Colonnes = vendus par palette complète

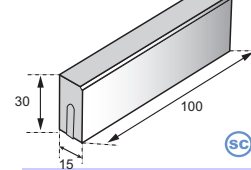
PV nette de 15 € HT facturée/ palette incomplète
Tarif 2026 HT Départ Usines
NF - selon lieu de fabrication & attestation en vigueur

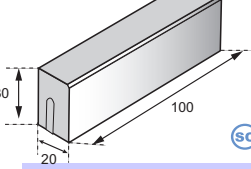
Les Bordures / Caniveaux de Voirie

BORDURES PROFILS DE PIERRE STANDARD / TRAITEES

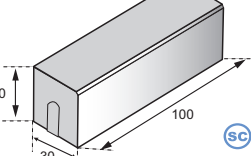
 Vendu uniquement par palette complète

| |  | Format L / I / H en cm | Poids unitaire en KG | Poids/Palette en KG | Pièces/rang | Nbre pièces / pal | Usine Steinbourg | Code Article | Prix en €/pce |
|--|---|---------------------------|-------------------------|------------------------|-------------|----------------------|---------------------|--|------------------|
| PROFIL PIERRE RC RG  |  | | | | | | | | |
| NOUVEAU  |  | 100/30/20 | 137 | 1644 | 4x3 | 12 | S S | Gris 5001SB91S1-G01 Version « brute ou traitée » | Sur demande |
| PROFIL PIERRE RC RG  |  | | | | | | | | |
|  |  | 100/15/25 | 85 | 1530 | 6x3 | 18 | S S | Gris 5001SB31S1-G01 Version « brute ou traitée » | Sur demande |
| PROFIL PIERRE RC RG  |  | | | | | | | | |
|  |  | 100/30/25 | 170 | 1530 | 3x3 | 9 | S S | Gris 5001SB23S1-G01 Version « brute ou traitée » | Sur demande |
| PROFIL PIERRE RC RG  |  | | | | | | | | |
| NOUVEAU  |  | 100/10/30 | 68 | 2040 | 10x3 | 30 | S S | Gris 5001SB97S1-G01 Version « brute ou traitée » | Sur demande |
| PROFIL PIERRE RC RG  |  | | | | | | | | |
|  |  | 100/15/30 | 103 | 1854 | 6x3 | 18 | S S | Gris 5001SB26S1-G01 Version « brute ou traitée » | Sur demande |
| PROFIL PIERRE RC RG  |  | | | | | | | | |
|  |  | 100/20/30 | 137 | 2055 | 5x3 | 15 | S S | Gris 5001SB28S1-G01 Version « brute ou traitée » | Sur demande |
| PROFIL PIERRE RC RG  |  | | | | | | | | |
|  |  | 100/30/30 | 210 | 1260 | 2x3 | 6 | S S | Gris 5001SB27S1-G01 Version « brute ou traitée » | Sur demande |

 Autres teintes et revêtement sur demande - Chanfrein réalisable sur demande - Nous consulter
 Courbes: sur demande - Nous consulter

 → **Sur COMMANDE**

 → **Sur MESURE**

Référez-vous à nos données techniques
 Nos prix s'entendent HT, taxe parafisc. 0.33 %,
 Barème éco-contribution en sus





Colonnes  = vendus par palette complète

PV nette de 15 € HT facturée/ palette incomplète
 Tarif 2026 HT Départ Usines
 NF - selon lieu de fabrication & attestation en vigueur

Les Bordures / Caniveaux de Voirie

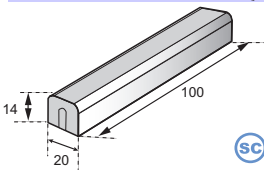
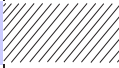
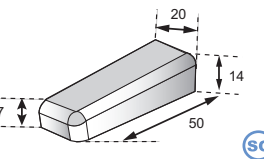
BORDURES VOIES CYCLABLES STANDARD / TRAITEES

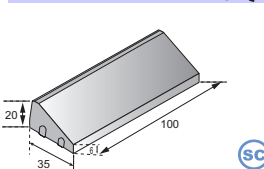
 Vendu uniquement par palette complète

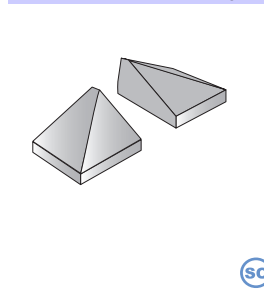
| | Format L / l / H en cm | Poids unitaire en KG | Poids/Palette en KG | Pièces/rang | Nbre pièces / pal | Usine Steinbourg | Code Article | Prix en €/pce |
|--|---|-------------------------|------------------------|-------------|----------------------|---------------------|---|------------------|
| BORDURE VOIE CYCLABLE RC RG CE |  | | | | | | | |
|  100/20/14 | 100/20/14 | 63,5 | 1270 | 4X5 | 20 | S | Gris 5009SB01S1-G01 Version « brute ou traitée » | Sur demande |
| BORDURE / ABOUT VOIE CYCLABLE RC RG CE |  | | | | | | | |
|  50/20/14 | 50/20/14 | 25 | - | - | 4 | S | Gris 5009SA02S1-G01 Version « brute ou traitée » | Sur demande |
| BORDURE VOIE CYCLABLE RC RG CE |  | | | | | | | |
|  100/35/20 | 100/35/20 | 105 | 1260 | 3x4 | 12 | S | Gris 5009SB02S1-G01 Version « brute ou traitée » | Sur demande |
| BORDURE / ABOUT VOIE CYCLABLE RC RG CE |  | | | | | | | |
|  35/35/20 | 35/35/20 | 35 | - | - | 9 | S | Gris Gauche 5009SA03S1-G01 Droite 5009SA04S1-G01 Version « brute ou traitée » | Sur demande |



Autres teintes et revêtement sur demande - Nous consulter

 → **Sur COMMANDE**













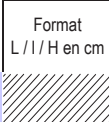
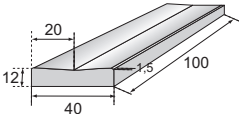



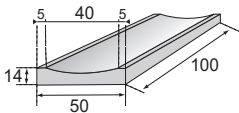



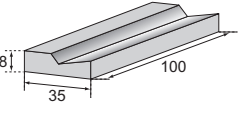

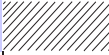
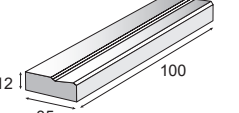

 → **Sur MESURE**

Référez-vous à nos données techniques
Nos prix s'entendent HT, taxe parafisc. 0.33 %,
Barème éco-contribution en sus
Colonnes  = vendus par palette complète

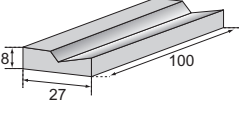
Les Bordures / Caniveaux de Voirie

CANIVEAUX STANDARD / CANIVEAUX GRANITES

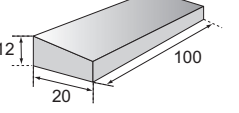
 Vendu uniquement par palette complète

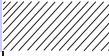
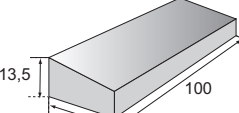
| | Format L // H en cm | Poids unitaire en KG | Poids/Palette en KG | Pièces/rang | Nbre pièces / pal | Usine Krautergersheim | Usine Wittenheim | Code Article | Prix en €/pce |
|--|---|-------------------------|------------------------|-------------|----------------------|--------------------------|---------------------|------------------------|------------------|
| CANIVEAU CC1    |  | | | | | | | | |
|  | 100/40/12 | 100 | 1400 | 2X7 | 14 | K | W | Gris 5003SC01x1-G01 | 17,80 |
| | | | | | | K | W | Granité 5003GC01x1-G18 | 30,20 |
| CANIVEAU CC2   |  | | | | | | | | |
|  | 100/50/14 | 143 | 1430 | 2X5 | 10 | K | W | Gris 5003SC02x1-G01 | 25,25 |
| | | | | | | K | W | Granité 5003GC02x1-G18 | 41,10 |
| CANIVEAU AC1    |  | | | | | | | | |
|  | 100/35/18 | 118 | 1416 | 3X4 | 12 | K | W | Gris 5003SC03x1-G01 | 21,70 |
| | | 112 | 1344 | | | K | W | Granité 5003GC03x1-G18 | 39,70 |
| CANIVEAU AC1 BASSE    |  | | | | | | | | |
|  | 100/35/12 | 85 | 1020 | 3x4 | 12 | K | W | Gris 5003SC04x1-G01 | 96,00 |
| | | 80 | 960 | 3x4 | 12 | K | W | Granité 5003GC04x1-G18 | 106,65 |
| CANIVEAU AC2   |  | | | | | | | | |
|  | 100/27/18 | 95 | 1520 | 4x4 | 16 | K | - | Gris 5003SC05S1-G01 | 20,55 |
| CANIVEAU CS1   |  | | | | | | | | |
|  | 100/20/12 | 51 | 1785 | 5X7 | 35 | K | W | Gris 5003SC06x1-G01 | 9,90 |
| | | | | | | K | W | Granité 5003GC06x1-G18 | 16,40 |
| CANIVEAU CS2   |  | | | | | | | | |
|  | 100/25/13,5 | 72 | 1728 | 6X4 | 24 | K | W | Gris 5003SC07x1-G01 | 12,80 |
| | | | | | | K | W | Granité 5003GC07x1-G18 | 20,55 |



Autres teintes et revêtements : sur demande - nous consulter

 → Sur COMMANDE

 → Sur MESURE













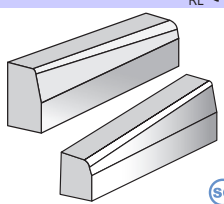

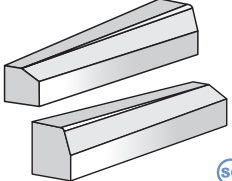
Référez-vous à nos données techniques
Nos prix s'entendent HT, taxe parafisc. 0.33 %,
Barème éco-contribution en sus

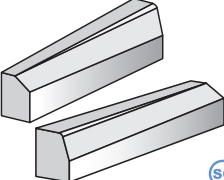
Colonnes  = vendus par palette complète

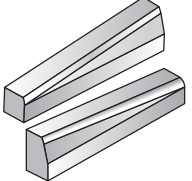
PV nette de 15 € HT facturée/ palette incomplète
Tarif 2026 HT Départ Usines

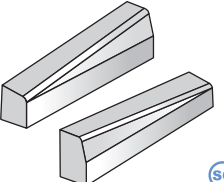
NF - selon lieu de fabrication & attestation en vigueur

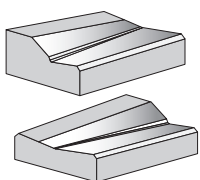
RACCORDS + ELEMENTS DIVERS STANDARD / GRANITES

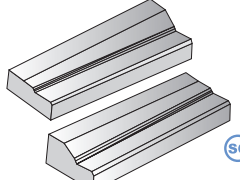
| | Format L / l / H / h en cm | Poids unitaire en KG | Longueur en CM du Fil D'eau | Poids / Palette | Nbre pièces / pal | Usine Krautergersheim | Prix en €/pce |
|--|-------------------------------|-------------------------|-----------------------------------|--------------------|----------------------|---|------------------------------------|
| RACCORD T3 Haute/T3 Basse DROITE / GAUCHE   | | | | | | | |
|  | 100/17/28/20 | 90 | 100 | 540 | 6 | <u>Gris</u> Droite 5004SR01S1-G01 Gauche 5004SR02S1-G01 <u>Granité</u> Droite 5004GR01S1-G18 Gauche 5004GR02S1-G18 | 94,20 94,20 101,45 101,45 |
| RACCORD T3 / A2 DROITE / GAUCHE  | | | | | | | |
|  | 100/17/28/20 | 90 | 100 | 540 | 6 | <u>Gris</u> Droite 5004SR03S1-G01 Gauche 5004SR04S1-G01 <u>Granité</u> Droite 5004GR03S1-G18 Gauche 5004GR04S1-G18 | 94,20 94,20 101,45 101,45 |
| RACCORD T2 / A2 DROITE / GAUCHE  | | | | | | | |
|  | 100/15/25/20 | 75 | 100 | 450 | 6 | <u>Gris</u> Droite 5004SR05S1-G01 Gauche 5004SR06S1-G01 <u>Granité</u> Droite 5004GR05S1-G18 Gauche 5004GR06S1-G18 | 94,20 94,20 101,45 101,45 |
| RACCORD T2 / T2 basse DROITE / GAUCHE  | | | | | | | |
|  | 100/15/25/15 | 65 | 100 | 390 | 6 | <u>Gris</u> Droite 5004SR13S1-G01 Gauche 5004SR14S1-G01 <u>Granité</u> Droite 5004GR13S1-G18 Gauche 5004GR14S1-G18 | 94,20 94,20 101,45 101,45 |
| RACCORD T3 Haute / SB  | | | | | | | |
|  | 100/17/30/20 | 100 | 100 | 600 | 6 | <u>Gris</u> Droite 5004SR09S1-G01 Gauche 5004SR10S1-G01 <u>Granité</u> Droite 5004GR09S1-G18 Gauche 5004GR10S1-G18 | 94,20 94,20 101,45 101,45 |
| RACCORD AC1 / CC1 DROITE / GAUCHE  | | | | | | | |
|  | 50/40/18/12 | 60 | 50 | 240 | 4 | <u>Gris</u> Droite 5004SR07S1-G01 Gauche 5004SR08S1-G01 <u>Granité</u> Droite 5004GR07S1-G18 Gauche 5004GR08S1-G18 | 94,20 94,20 123,15 123,15 |
| RACCORD AC1/AC1 BASSE  | | | | | | | |
|  | 99/12/18/35 | 95 | 99 | 380 | 4 | <u>Gris</u> Droite 5004SR11S1-G01 Gauche 5004SR12S1-G01 | 99,55 99,55 |

 → **Sur COMMANDE**

 → **Sur MESURE**

















Référez-vous à nos données techniques
Nos prix s'entendent HT, taxe parafisc. 0.33 %,
Barème éco-contribution en sus

Colonnes  = vendus par palette complète

PV nette de 15 € HT facturée/ palette incomplète
Tarif 2026 HT Départ Usines
NF - selon lieu de fabrication & attestation en vigueur

Les Bordures / Caniveaux de Voirie

RACCORDS + ELEMENTS DIVERS STANDARD / GRANITES

| | Format L // H en cm | Poids unitaire en KG | Poids / Palette | Nbre pièces / pal | Usine Krautergersheim | | Prix en €/pce |
|---|------------------------|-------------------------|--------------------|----------------------|--------------------------|----------------|---------------|
| ELEMENT T2 - 25 cm (1) | | | | | | | |
| RC RL  | | | | | | | |
| | 25/15/25 | 20 | 1440 | 72 | Gris | 5005SE01S1-G01 | 7,40 |
|  | | | | | Granité | 5005GE01S1-G18 | 12,30 |
| ELEMENT T2 - 33 cm (2) | | | | | | | |
| RC RL  | | | | | | | |
| | 33/15/25 | 27 | 1458 | 54 | Gris | 5005SE02S1-G01 | 9,00 |
|  | | | | | Granité | 5005GE02S1-G18 | 15,55 |
| ELEMENT T2 - 50 cm (3) | | | | | | | |
| RC RL  | | | | | | | |
| | 50/15/25 | 40 | 1440 | 36 | Gris | 5005SE03S1-G01 | 13,30 |
|  | | | | | Granité | 5005GE03S1-G18 | 23,40 |
| ELEMENT T3 - 25 cm (4) | | | | | | | |
| RC RL  | | | | | | | |
| | 25/17/28 | 26 | 1872 | 72 | Gris | 5005SE04S1-G01 | 10,20 |
|  | | | | | Granité | 5005GE04S1-G18 | 15,65 |
| ELEMENT T3 - 33 cm (5) | | | | | | | |
| RC RL  | | | | | | | |
| | 33/17/28 | 35 | 1890 | 54 | Gris | 5005SE05S1-G01 | 12,20 |
|  | | | | | Granité | 5005GE05S1-G18 | 19,70 |
| ELEMENT T3 - 50 cm (6) | | | | | | | |
| RC RL  | | | | | | | |
| | 50/17/28 | 52 | 1872 | 36 | Gris | 5005SE06S1-G01 | 18,15 |
|  | | | | | Granité | 5005GE06S1-G18 | 29,60 |
| ELEMENT AC1 - 33 cm (7) | | | | | | | |
| RC RL  | | | | | | | |
| | 33/35/18 | 39 | 1404 | 36 | Gris | 5005SE07S1-G01 | 15,30 |
|  | | | | | Granité | 5005GE07S1-G18 | 26,70 |
| ELEMENT AC1 - 50 cm (8) | | | | | | | |
| RC RL  | | | | | | | |
| | 50/35/18 | 59 | 1416 | 24 | Gris | 5005SE08S1-G01 | 22,70 |
|  | | | | | Granité | 5005GE08S1-G18 | 39,95 |

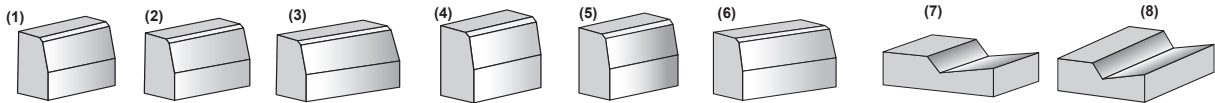

 → Sur COMMANDE  → Sur MESURE

Référez-vous à nos données techniques
 Nos prix s'entendent HT, taxe parafisc. 0.33 %,
 Barème éco-contribution en sus

Colonnes  = vendus par palette complète

PV nette de 15 € HT facturée/ palette incomplète
 Tarif 2026 HT Départ Usines
 NF - selon lieu de fabrication & attestation en vigueur

Les Bordures / Caniveaux de Voirie

COURBES / ANGLES STANDARD / GRANITES

| | Format L / l / H en cm | Poids unitaire en KG | Longueur en CM du Fil D'eau | Poids / Palette | Nbre pièces / pal | Usine Krautergersheim | Prix en €/pce |
|--|---------------------------|-------------------------|-----------------------------------|--------------------|----------------------|--|----------------|
| ANGLE DROIT T2 Rentrant (1) RC RL CE | | | | | | | |
| | 40/40/25 | 53 | 80 | 424 | 8 | Gris 5006SA29S1-G01 Granitée 5006GB29S1-G18 | 64,70 71,20 |
| ANGLE DROIT T2 Sortant (2) RC RL CE | | | | | | | |
| | 40/40/25 | 52 | 80 | 416 | 8 | Gris 506SA30S1-G01 Granitée 5006GB30S1-G18 | 64,70 71,20 |
| T2 ANGLE R 25 cm - 90° CONCAVE (3) RC RL CE | | | | | | | |
| | 25/15/25 | 28 | 40 | 140 | 4 | Gris 5006SA23S1-G01 Granitée 5006GA23S1-G18 | 64,70 71,20 |
| T2 COURBE R 25 cm - CONVEXE (4) RC RL CE | | | | | | | |
| | 25/15/25 | 28 | 39 | 448 | 12 | Gris 5006SA19S1-G01 Granitée 5006GA19S1-G18 | 64,70 71,20 |
| T2 ANGLE R 50 cm CONCAVE (5) RC RL CE | | | | | | | |
| | 50/15/25 | 54 | 78 | 280 | 5 | Gris 5006SA18S1-G01 Granitée 5006GA18S1-G18 | 89,35 98,20 |
| T2 ANGLE R 50 cm CONVEXE (6) RC RL CE | | | | | | | |
| | 50/15/25 | 54 | 78 | 270 | 5 | Gris 5006SA24S1-G01 Granitée 5006GA24S1-G18 | 89,35 98,20 |
| T2 ANGLE R 100 cm CONVEXE (7) RC RL CE | | | | | | | |
| | 100/15/25 | 59 | 78 | 295 | 5 | Gris 5006SA25S1-G01 Granitée 5006GA25S1-G18 | 89,35 98,20 |
| T2 ANGLE R 200 cm CONVEXE (8) RC RL CE | | | | | | | |
| | 200/15/25 | 62 | 78 | 310 | 5 | Gris 5006SA26S1-G01 Granitée 5006GA26S1-G18 | 89,35 98,20 |
| T2 ANGLE R 300 cm CONVEXE (9) RC RL CE | | | | | | | |
| | 300/15/25 | 63 | 78 | 315 | 5 | Gris 5006SA27S1-G01 Granitée 5006GA27S1-G18 | 89,35 98,20 |

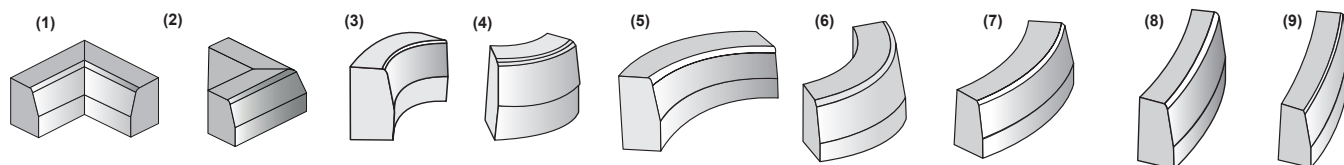

SC → Sur COMMANDE SM → Sur MESURE

Référez-vous à nos données techniques
Nos prix s'entendent HT, taxe parafisc. 0.33 %,
Barème éco-contribution en sus

Colonnes = vendus par palette complète

PV nette de 15 € HT facturée/ palette incomplète
Tarif 2026 HT Départ Usines
NF - selon lieu de fabrication & attestation en vigueur

Les Bordures / Caniveaux de Voirie

COURBES / ANGLES STANDARD / GRANITES

| | Format R / l / H en cm | Poids unitaire en KG | Longueur en CM du Fil D'eau | Poids / Palette | Nbre pièces / pal | Usine Krautergersheim | Prix en €/pce |
|---------------------------------------|---------------------------|-------------------------|-----------------------------------|--------------------|----------------------|--|----------------|
| T3 ANGLE R 25 cm - 90° CONCAVE (1) | | | | | | | |
| | 25/17/28 | 77 | 39 | 308 | 4 | Gris 5006SA01S1-G01 Granitée 5006GA01S1-G18 | 64,70 71,20 |
| T3 ANGLE R 25 cm - 90° CONVEXE (2) | | | | | | | |
| | 25/17/28 | 23 | 39 | 368 | 16 | Gris 5006SA02S1-G01 Granitée 5006GA02S1-G18 | 64,70 71,20 |
| T3 COURBE R 50 cm - CONVEXE (3) | | | | | | | |
| | 50/17/28 | 71 | 78 | 355 | 5 | Gris 5006SA03S1-G01 Granitée 5006GA03S1-G18 | 89,35 98,20 |
| T3 COURBE R 75 cm - CONVEXE (4) | | | | | | | |
| | 75/17/28 | 57 | 58 | 285 | 5 | Gris 5006SA04S1-G01 Granitée 5006GA04S1-G18 | 89,35 98,20 |
| T3 COURBE R 100 cm - CONVEXE (5) | | | | | | | |
| | 100/17/28 | 71 | 78 | 355 | 5 | Gris 5006SA05S1-G01 Granitée 5006GA05S1-G18 | 89,35 98,20 |
| T3 COURBE R 150 cm - CONVEXE (6) | | | | | | | |
| | 150/17/28 | 71 | 78 | 355 | 5 | Gris 5006SA06S1-G01 Granitée 5006GA06S1-G18 | 89,35 98,20 |
| T3 COURBE R 200 cm CONVEXE (7) | | | | | | | |
| | 200/17/28 | 71 | 78 | 355 | 5 | Gris 5006SA07S1-G01 Granitée 5006GA07S1-G18 | 89,35 98,20 |
| T3 COURBE R 300 cm CONVEXE (8) | | | | | | | |
| | 300/17/28 | 71 | 78 | 355 | 5 | Gris 5006SA08S1-G01 Granitée 5006GA08S1-G18 | 89,35 98,20 |
| T3 COURBE R 400 cm CONVEXE (9) | | | | | | | |
| | 400/17/28 | 71 | 78 | 426 | 6 | Gris 5006SA09S1-G01 Granitée 5006GA09S1-G18 | 89,35 98,20 |
| T3 COURBE R 500 cm CONVEXE (10) | | | | | | | |
| | 500/17/28 | 71 | 78 | 426 | 6 | Gris 5006SA10S1-G01 Granitée 5006GA10S1-G18 | 89,35 98,20 |
| T3 COURBE R 600 cm CONVEXE (11) | | | | | | | |
| | 600/17/28 | 71 | 78 | 426 | 6 | Gris 5006SA11S1-G01 Granitée 5006GA11S1-G18 | 89,35 98,20 |
| T3 COURBE R 700 cm CONVEXE (12) | | | | | | | |
| | 700/17/28 | 71 | 78 | 426 | 6 | Gris 5006SA12S1-G01 Granitée 5006GA12S1-G18 | 89,35 98,20 |

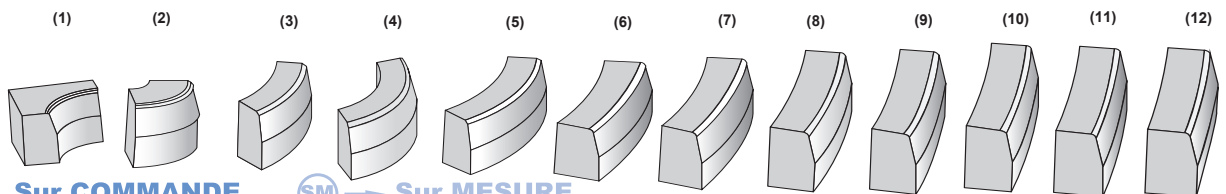

SC → Sur COMMANDE















SM → Sur MESURE

Référez-vous à nos données techniques
Nos prix s'entendent HT, taxe parafisc. 0.33 %,
Barème éco-contribution en sus

Colonnes = vendus par palette complète

PV nette de 15 € HT facturée/ palette incomplète
Tarif 2026 HT Départ Usines
NF - selon lieu de fabrication & attestation en vigueur

COURBES STANDARD / GRANITES

| | Format R / l / H en cm | Poids unitaire en KG | Longueur en CM du Fil D'eau | Poids / Palette | Nbre pièces / pal | Usine Krautergersheim | Prix en €/pce |
|--|---------------------------|-------------------------|-----------------------------------|--------------------|----------------------|--|----------------|
| COURBE T3M ANGLE DROIT 90° (1)  | | | | | | | |
|  | | | | | | | |
|  | 30/30/18 | 38 | 47 | 228 | 6 | Granitée 5006GA15S1-G18 | 98,20 |
| COURBE T3M R 80 cm CONVEXE (2) | | | | | | | |
|  | | | | | | | |
|  | 80/30/18 | 41 | 41 | 246 | 6 | Granitée 5006GA13S1-G18 | 98,20 |
| COURBE T3M R 200 cm CONVEXE (3) | | | | | | | |
|  | | | | | | | |
|  | 200/30/18 | 88 | 78 | 528 | 6 | Granitée 5006GA14S1-G18 | 98,20 |
| COURBE T3M R 400 cm CONVEXE (4) | | | | | | | |
|  | | | | | | | |
|  | 400/30/18 | 92 | 78 | 552 | 6 | Granitée 5006GA28S1-G18 | 98,20 |
| COURBE T3M R 600 cm CONVEXE (5) | | | | | | | |
|  | | | | | | | |
|  | 600/30/18 | 93 | 78 | 558 | 6 | Granitée 5006GA29S1-G18 | 98,20 |
| COURBE ARASE R 25-90° CONVEXE (6)  | | | | | | | |
|  | 25/30/18 | 75 | 67 | 300 | 4 | Gris 5006SA17S1-G01 Granitée 5006GA17S1-G18 | 89,35 98,20 |
| COURBE T3 SB R 50 CONVEXE (7)  | | | | | | | |
|  | 50/20/17 | 56 | 78 | 336 | 6 | Gris 5006SA16S1-G01 Granitée 5006GA16S1-G18 | 89,35 98,20 |

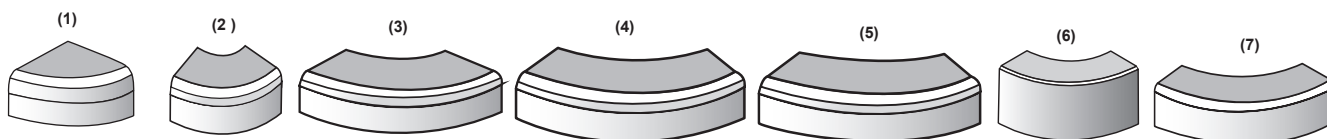

 → **Sur COMMANDE**  → **Sur MESURE**

Référez-vous à nos données techniques
Nos prix s'entendent HT, taxe parafisc. 0.33 %, Barème éco-contribution en sus
Colonnes  = vendus par palette complète

PV nette de 15 € HT facturée/ palette incomplète
Tarif 2026 HT Départ Usines
NF - selon lieu de fabrication & attestation en vigueur

Les Bordures / Caniveaux de Voirie

SYSTÈME AQUALINE



| Format | Hauteur | Poids unitaire en KG | Pièces / Rang | Poids / Palette | Nbre pièces/ pal | Usine Steinbourg | Prix en €/ml |
|-----------------------------------|-----------------------------------|----------------------|---------------|-----------------|--|-----------------------------|--------------|
| CANIVEAU AQUALINE LINEAIRE | | | | | | | |
| 42/40 | 12 centre - 14 extérieur | 45/pce 107,10/ml | 4 | 1080 | 24 pces/pal 2,38 pces/ml 10,08 ml/pal | Gris 5007SLINS1-G01 | 52,00 |
| | | | | | | Granité 5007GLINS1-G18 | 61,10 |
| | | | | | | Quartz blanc 5007GLINS1-Q01 | 71,05 |

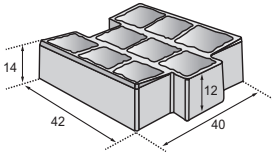

ACCESSOIRE COURBE CANIVEAU AQUALINE



| Format | Hauteur | Poids unitaire en KG | Pièces / Rang | Poids / Palette | Nbre pièces/ pal | Usine Steinbourg | Prix en €/ml |
|--|-----------------------------------|----------------------|---------------|-----------------|--|-----------------------------|--------------|
| ACCESSOIRE COURBE CANIVEAU AQUALINE | | | | | | | |
| 14/40 | 12 centre - 14 extérieur | 15/pce 105/ml | 12 | 1080 | 72 pces/pal 7 pces/ml 10,28 ml/pal | Gris 5007SCOUS1-G01 | 52,00 |
| | | | | | | Granité 5007GCOUS1-G18 | 61,10 |
| | | | | | | Quartz blanc 5007GCOUS1-Q01 | 71,05 |

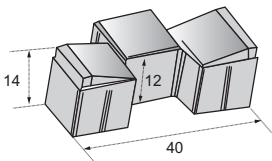

Autres teintes et revêtements : sur demande - nous consulter

PAVES FIL D'EAU

RC

RL



Vendu uniquement par palette complète

PAVES FIL D'EAU 16/24/14 CM



| Epaisseur | Format | Poids/m² | Poids/Palette | Quantité/Palette | Pièces/m² | Pièces/m² |
|-----------|-------------|----------|---------------|---------------------|-----------|-----------|
| 14 cm | 16/24/14 cm | 316 kg | 1820 kg | 150 pces ou 5,76 m² | 26 pces | 26 pces |



Pose mécanique possible

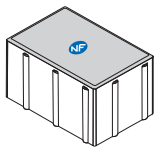

| | Usine Steinbourg | Usine Krautergersheim | Usine Wittenheim | Code Article | Prix en €/m² |
|--------------|------------------|-----------------------|------------------|----------------|--------------|
| GRIS | - | K | W | 0101F014x1-G01 | 35,05 |
| GRIS GRANITE | - | K | W | 0103F014x1-G18 | 44,40 |

SC → Sur COMMANDE





SM → Sur MESURE

Référez-vous à nos données techniques
Nos prix s'entendent HT, taxe parafisc. 0.33 %, Barème éco-contribution en sus



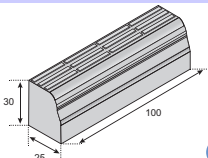

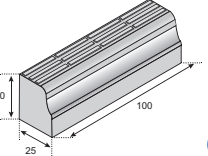
Colonnes = vendus par palette complète

PV nette de 15 € HT facturée/ palette incomplète
Tarif 2026 HT Départ Usines
NF - selon lieu de fabrication & attestation en vigueur

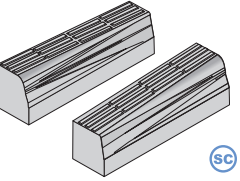

BORDURES QUAI DE BUS

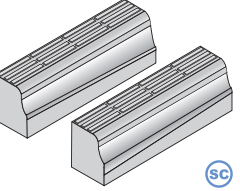
| | Format L / l / H / h en cm | Poids unitaire en KG | Poids / Palette | Pièces/rang | Nbre pièces / pal | Usine Krautergersheim | Prix en €/pce |
|--|-------------------------------|-------------------------|--------------------|-------------|----------------------|--------------------------------|---------------|
| BARRIFLEX TYPE 18 VARIO  | | | | | | | |
|  | 100/30/25 | 169 | 1010 | 3 | 6 | Brevolith Blanc 5008SQ01R1-B22 | 251,40 |
|  | | | | | | | |
| BARRIFLEX TYPE 21 VARIO  | | | | | | | |
|  | 100/30/25 | 180 | 1080 | 3 | 6 | Brevolith Blanc 5008SQ02R1-B22 | 269,05 |
|  | | | | | | | |

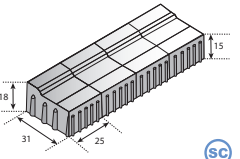

RACCORDS QUAI DE BUS

| | Format L / l / H / h en cm | Poids unitaire en KG | Poids / Palette | Pièces/rang | Nbre pièces / pal | Usine Krautergersheim | Prix en €/pce |
|--|-------------------------------|-------------------------|--------------------|-------------|----------------------|--|------------------|
| RACCORD BARRIFLEX TYPE 18 VARIO  | | | | | | | |
|  | 100/25/30/27 | 163 | 978 | 3 | 6 | <u>Brevolith Blanc</u> Droite 5008SR01R1-B22 Gauche 5008SR11R1-B22 | 324,85 324,85 |
|  | | | | | | | |
| RACCORD BARRIFLEX TYPE 21  | | | | | | | |
|  | 100/25/33/30 | 174 | 1044 | 3 | 6 | <u>Brevolith Blanc</u> Droite 5008SR02R1-B22 Gauche 5008SR12R1-B22 | 344,25 344,25 |
|  | | | | | | | |

GUIDE BARRIFLEX

| | Format L / l / H / h en cm | Poids unitaire en KG/ml | Poids / Palette | Pièces/rang | Nbre pièces / pal | Usine Krautergersheim | Prix en €/ml |
|--|-------------------------------|----------------------------|--------------------|-------------|--------------------------------|--|--------------|
| GUIDE BARRIFLEX  | | | | | | | |
|  | 25/31/18/15 | 125 | 1000 | 8 | 32 pces sur 4 rangs 8 ml | Brevolith Gris clair 5008SG01R1-B21 | 76,35 |
|  | | | | | | | |

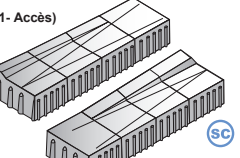
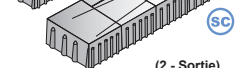
RACCORDS GUIDE BARRIFLEX

| | Format L / l / H / h en cm | Poids unitaire en KG/ml | Poids / Palette | Pièces/rang | Nbre pièces / pal | Usine Krautergersheim | Prix en €/ml |
|--|-------------------------------|----------------------------|--------------------|-------------|--------------------------------|--|--------------|
| RACCORD GUIDE BARRIFLEX  | | | | | | | |
| (1 - Accès)  | 25/31/18/15 | 118 | 940 | 8 | 32 pces sur 4 rangs 8 ml | Brevolith Gris clair (1) 5008SG02R1-B21 | 88,80 |
| (2 - Sortie)  | | | | | | Brevolith Gris clair (2) 5008SG03R1-B21 | 88,80 |
|  | | | | | | | |

 → **Sur COMMANDE**

 → **Sur MESURE**

Référez-vous à nos données techniques
Nos prix s'entendent HT, taxe parafisc. 0.33 %,
Barème éco-contribution en sus

Colonnes  = vendus par palette complète

PV nette de 15 € HT facturée/ palette incomplète
Tarif 2026 HT Départ Usines
NF - selon lieu de fabrication & attestation en vigueur

Les Bordures / Caniveaux de Voirie

BORDURE / DALLE D'ACCOTEMENT DE VOIRIE



Vendu uniquement par palette complète

| | Format L // H en cm | Poids unitaire en KG | Poids/Palette KG | Pièces/rang | Nbre pièces / pal | Usine Krautergersheim | Code article | Prix en €/pce |
|---------------------------------------|------------------------|-------------------------|---------------------|-------------|----------------------|--------------------------|---------------------|------------------|
| BORDURE / DALLE ACCOTEMENT | | | | | | | | |
| | 100/5014/12,5 | 149 | 1790 | 2 | 12 | K | Gris 55010001K1-G01 | 66,75 |

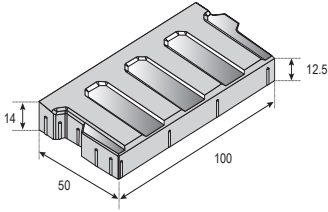

Autres revêtements : sur demande - nous consulter

BORDURES D'ACCOTEMENTS ET D'ILOTS



Vendu uniquement par palette complète

| | Format L // H en cm | Poids unitaire en KG | Poids/Palette KG | Pièces/rang | Nbre pièces / pal | Usine Krautergersheim | Prix en €/pce |
|---------------------|------------------------|-------------------------|---------------------|-------------|----------------------|--------------------------|---------------|
| BORDURE I3 | | | | | | | |
| | 100/30/13 | 70 | 1260 | 6X3 | 18 | Gris 5001SB13R1-G01 | 37,60 |
| | | | | | | Blanc 5001SB13R1-B01 | 67,65 |
| BORDURE I4 | | | | | | | |
| | 100/30/18 | 105 | 1575 | 5x3 | 15 | Gris 5001SB14R1-G01 | 43,90 |
| | | 100 | 1500 | | | Blanc 5001SB14R1-B01 | 71,35 |
| BORDURE IA85 | | | | | | | |
| | 50/18/30 | 55 | 1650 | 10X3 | 30 | Gris 5002SI01K1-G01 | 38,45 |
| | | | | | | Blanc 5002SI01K1-B01 | 53,40 |
| BORDURE IA85 | | | | | | | |
| | 100/18/30 | 110 | 1650 | 5X3 | 15 | Gris 5002SI03K1-G01 | 32,95 |
| | | | | | | Blanc 5002SI03K1-B01 | 47,05 |

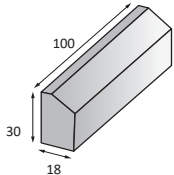
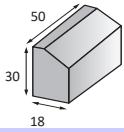
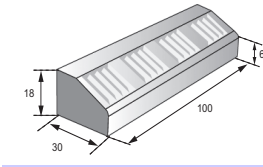
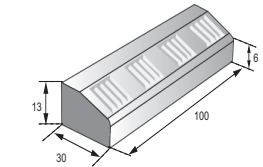













SC → Sur COMMANDE

SM → Sur MESURE

Référez-vous à nos données techniques
Nos prix s'entendent HT, taxe parafisc. 0.33 %, Barème éco-contribution en sus
Colonnes = vendus par palette complète

PV nette de 15 € HT facturée/ palette incomplète
Tarif 2026 HT Départ Usines
NF - selon lieu de fabrication & attestation en vigueur

COURBES D'ACCOTEMENTS ET D'ILOTS

| |  | Format R / l / H en cm | Poids unitaire en KG | Longueur en CM du Fil D'eau | Poids / Palette KG | Nbre pièces / pal | Usine Krautergersheim | | Prix en €/pce |
|--|---|---------------------------|-------------------------|-----------------------------------|--------------------------|----------------------|--------------------------|----------------|---------------|
| COURBE I3 R50 CM (1) RC  |  | R50/13X6 | 12 | 25,5 | 864 | 72 | Gris | 5001SB17R1-G01 | 89,35 |
| |  | R50/13X6 | 12 | 25,5 | 864 | 72 | Blanc | 5001SB17R1-B01 | 98,20 |
| COURBE I3 R100 CM (2) RC  |  | R100/13X6 | 31 | 51 | 744 | 24 | Gris | 5001SB18R1-G01 | 89,35 |
| |  | R100/13X6 | 31 | 51 | 744 | 24 | Blanc | 5001SB18R1-B01 | 98,20 |
| COURBE I3 R30 CM (3) POINTE RC  |  | R30/13X6 | 14 | 46,5 | 1008 | 72 | Gris | 5001SB19R1-G01 | 64,70 |
| |  | R30/13X6 | 14 | 46,5 | 1008 | 72 | Blanc | 5001SB19R1-B01 | 71,20 |
| COURBE I4 R50 CM (4) RC  |  | R50/18X12 | 12 | 25,5 | 864 | 72 | Gris | 5006SA22R6-G01 | 89,35 |
| |  | R50/18X12 | 12 | 25,5 | 864 | 72 | Blanc | 5006SA22R6-B01 | 98,20 |
| COURBE I4 R100 CM (5) RC  |  | R100/18X12 | 46 | 51 | 1104 | 24 | Gris | 5006SA19R6-G01 | 89,35 |
| |  | R100/18X12 | 46 | 51 | 1104 | 24 | Blanc | 5006SA19R6-B01 | 98,20 |
| COURBE I4 R30 CM (6) POINTE RC  |  | R30/18X12 | 20 | 46,5 | 1440 | 72 | Gris | 5001SB22R1-G01 | 64,70 |
| |  | R30/18X12 | 20 | 46,5 | 1440 | 72 | Blanc | 5001SB22R1-B01 | 71,20 |
| COURBE IA85 R50 CM (7) RC  |  | R50/18/30 | 71 | - | 355 | 5 | Gris | 5002SI02S1-G01 | 89,35 |
| |  | R50/18/30 | 71 | - | 355 | 5 | Blanc | 5002SI02S1-B01 | 98,20 |
| COURBE IA85 R100 CM (8) RC  |  | R100/18/30 | 80 | - | 400 | 5 | Gris | 5002SI04S1-G01 | 89,35 |
| |  | R100/18/30 | 80 | - | 400 | 5 | Blanc | 5002SI04S1-B01 | 98,20 |

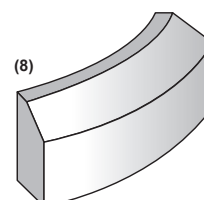
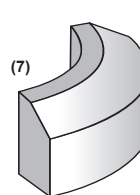
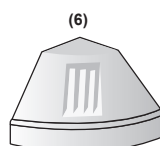
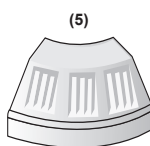
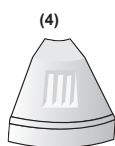
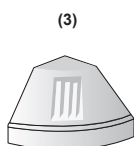
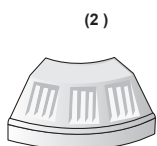
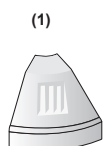

 → **Sur COMMANDE**

 → **Sur MESURE**

Référez-vous à nos données techniques
Nos prix s'entendent HT, taxe parafisc. 0.33 %,
Barème éco-contribution en sus



Colonnes  = vendus par palette complète

PV nette de 15 € HT facturée/ palette incomplète
Tarif 2026 HT Départ Usines
NF - selon lieu de fabrication & attestation en vigueur

Accessibilité

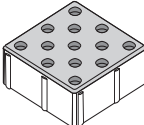

PAVE D'EVEIL PODOTACTILE

 Vendu uniquement par palette complète



| | Epaisseur | Format en cm | Poids/m ² | Poids/Palette | Quantité/Palette | Pièces/m ² | Usine Steinbourg | | Prix en €/m ² |
|--|---|--------------|----------------------|---------------|--------------------------------|-----------------------|------------------|---------------------|--------------------------|
| PAVE 20/20/8 CM   |  | | | | | | | | |
|  | 8 cm | 20/20 | 175 kg | 1680 kg | 240 pces ou 9,6 m ² | 25 pces | Blanc | 52210008S1-B01-2020 | 59,95 |

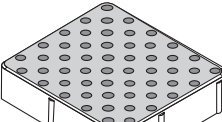

DALLE D'EVEIL PODOTACTILE

 Vendu uniquement par palette complète

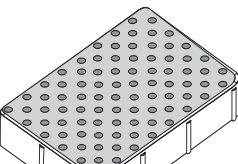

| | Epaisseur | Format en cm | Poids/m ² | Poids/Palette | Quantité/Palette | Pièces/m ² | Usine Steinbourg | | Prix en €/m ² |
|--|---|--------------|----------------------|---------------|--------------------------------|-----------------------|------------------|---------------------|--------------------------|
| DALLE D'EVEIL   |  | | | | | | | | |
|  | 8 cm | 42/38 | 175 kg | 1120 kg | 40 pces ou 6,38 m ² | 6,40 pces | Blanc | 52220008S1-B01-4238 | 83,45 |

Pour bande de largeur réduite conforme à NF P 98-351

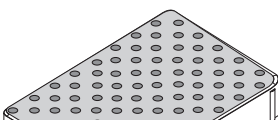
| | Epaisseur | Format en cm | Poids/m ² | Poids/Palette | Quantité/Palette | Pièces/m ² | Usine Steinbourg | | Prix en €/m ² |
|--|---|--------------|----------------------|---------------|--------------------------------|-----------------------|------------------|---------------------|--------------------------|
| DALLE D'EVEIL   |  | | | | | | | | |
|  | 8 cm | 42/49 | 175 kg | 1441 kg | 40 pces ou 8,23 m ² | 4,86 pces | Blanc | 52220008S1-B01-4249 | 83,45 |

| | Epaisseur | Format en cm | Poids/m ² | Poids/Palette | Quantité/Palette | Pièces/m ² | Usine Steinbourg | | Prix en €/m ² |
|--|---|--------------|----------------------|---------------|---------------------------------|-----------------------|------------------|--|--------------------------|
| DALLE D'EVEIL   |  | | | | | | | | |
|  | 8 cm | 42/60,7 | 180 kg | 1814 kg | 40 pces ou 10,08 m ² | 3,96 pces | Blanc Noir | 52220008S1-B01-4260 52220008S1-N01-4260 | 83,45 83,45 |

Pour bande de largeur réduite ou de largeur standard et conforme à NF P 98-351 (selon sens de pose)

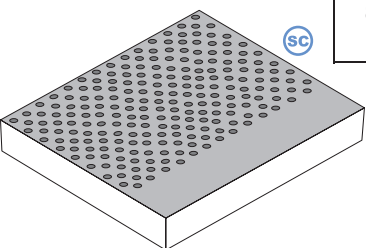
| | Epaisseur | Format en cm | Poids/m ² | Poids/Palette | Quantité/Palette | Pièces/m ² | Usine Steinbourg | | Prix en €/m ² |
|--|---|--------------|----------------------|---------------|-------------------------------|-----------------------|------------------|----------------------|--------------------------|
| DALLE D'EVEIL   |  | | | | | | | | |
|  | 8 cm | 80/100 | 175 kg | 1120 kg | 8 pces ou 6,40 m ² | 1,25 pces | Blanc | 52220008S1-B01-10080 | 257,50 |

 **Sur COMMANDE**

 **Sur MESURE**

Référez-vous à nos données techniques
Nos prix s'entendent HT, taxe parafisc. 0.33 %, Barème éco-contribution en sus

Colonnes  = vendus par palette complète

PV nette de 15 € HT facturée/ palette incomplète
Tarif 2026 HT Départ Usines
NF - selon lieu de fabrication & attestation en vigueur

Accessibilité

PAVE GUIDE

Vendu uniquement par palette complète

PAVE GUIDE

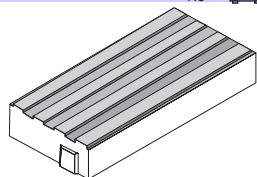

| Epaisseur | Format en cm | Poids/m ² | Poids/Palette | Quantité/Palette | Pièces/m ² | Usine Steinbourg | | Prix en €/m ² |
|-----------|--------------|----------------------|---------------|--------------------------------|-----------------------|------------------|---------------------|--------------------------|
| 8 cm | 24/50 | 175 kg | 1344 kg | 64 pces ou 7,68 m ² | 8,33 pces | Blanc | 52230008S1-B01-2450 | 59,95 |

DALLE BANDES INTERCEPTION

Vendu uniquement par palette complète

BANDES INTERCEPTION

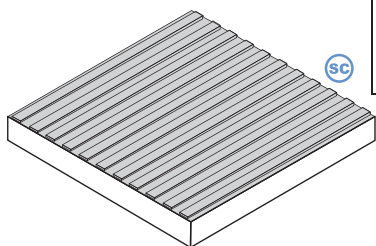

| Epaisseur | Format en cm | Poids/pce | Poids/Palette | Quantité/Palette | Pièces/m ² | Usine Steinbourg | | Prix en €/Pce |
|-----------|--------------|-----------|---------------|------------------|-----------------------|------------------|---------------------|---------------|
| 8 cm | 66/66 | 78 kg | 624 kg | 8 pces | 2,30 pces | Blanc | 52260008S1-B01-6666 | 82,40 |
| | | | | | | Noir | 52260008S1-N01-6666 | 82,40 |

KIT PARKING HANDICAPES

| | Format | Epaisseur en cm | Surface totale en m ² | Poids Kit en KG | Poids / Palette | Nbre pièces/pal | Usine Steinbourg | Prix en €/Kit |
|--------------------------------------|-------------|-----------------|----------------------------------|-----------------|-----------------|-----------------|------------------|---------------|
| KIT COMPLET (intègre macaron) | 3,6m / 5m | 8 | 18 | 3240 | 1579 kg | 0,5 | 5220C000S1 | 1080,20 |
| KIT MACARON SEUL | 1m / 1m | 8 | 1 | 180 | 1830 kg | 10 | 5220M000S1 | 200,90 |
| KIT DE PRE-SIGNALISATION | 0,4m / 0,4m | 8 | 0,16 | 28 | 1200 kg | 40 | 5220P000S1 | 107,55 |

3.60 m

Kit parking complet :

102 pavés 10/20/8 Blanc encadrement
 383 pavés 20/20/8 Bleu parking
 1 kit de 4 dalles 40/40/8 (Logo handicapé)
 Emprise au sol : 3.6m x 5m
 Poids : 3240 kg
 Surface totale : 18 m²

Macaron de pré-signalisation :

1 dalle 40/40/8 Bleu
 Poids : 28 kg
 Surface : 0,16 m²

Kit macaron seul :

4 dalles 40/40/8 Bleu
 18 pavés 10/20/8 Blanc
 Poids : 180 kg
 Surface : 1 m²

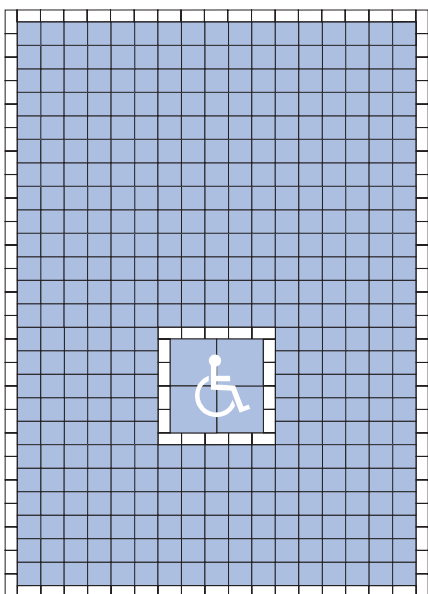

→ Sur COMMANDE

→ Sur MESURE

Référez-vous à nos données techniques
 Nos prix s'entendent HT, taxe parafisc. 0.33 %,
 Barème éco-contribution en sus

Colonnes = vendus par palette complète

PV nette de 15 € HT facturée/ palette incomplète
 Tarif 2026 HT Départ Usines
 NF - selon lieu de fabrication & attestation en vigueur

Compléments de Gamme TP

BORNES ET BOLLARDS

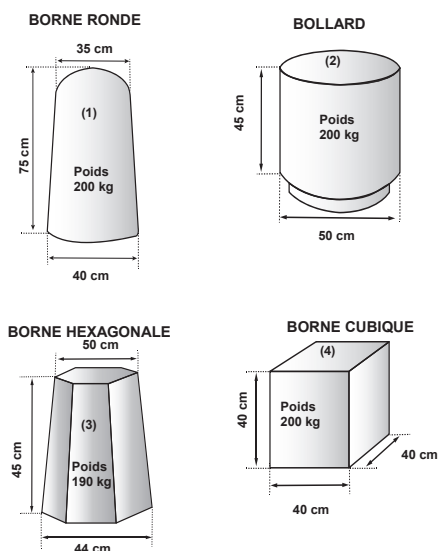

| | | Usine Steinbourg | Prix en €/pce |
|-------------------------|-----|------------------|---------------|
| JAUNE DE SINGHOFFEN 2/5 | (1) | 5224R000S1-J10 | 455,50 |
| | (2) | 5224B000S1-J10 | 290,70 |
| | (3) | 5224H000S1-J10 | 290,70 |
| | (4) | 5224C000S1-J10 | 290,70 |
| GRANIT GRIS CRISTAL | (1) | 5224R000S1-G05 | 455,50 |
| | (3) | 5224H000S1-G05 | 290,70 |
| GRES DES VOSGES | (1) | 5224R000S1-G12 | 455,50 |
| | (3) | 5224H000S1-G12 | 290,70 |
| MARBRE GRIS MOUCHETE | (1) | 5224R000S1-M01 | 455,50 |
| | (2) | 5224B000S1-M01 | 290,70 |
| | (3) | 5224H000S1-M01 | 290,70 |
| | (4) | 5224C000S1-M01 | 290,70 |



Autres modèles & revêtements - Nous consulter

ENTOURAGE D'ARBRE



| | | Format en cm | Epaisseur en cm | Poids en KG (a + b) | Poids / élément en KG | Nbre pièces/ pal | Usine Steinbourg | Prix en €/pce |
|---|--|--------------|-----------------|---------------------|-----------------------|--------------------|------------------|----------------------------------|
| ENTOURAGE D'ARBRE 2 éléments (a + b) | | | | | | | | |
| LAVE | | 160X160 | 12 | 576 | 288 | 1 kit (2 éléments) | 5225E000S1-XXX | Cotation et Finition sur demande |
| SABLE | | 160X160 | 12 | 576 | 288 | 1 kit (2 éléments) | 5225E000S1-XXX | Cotation et Finition sur demande |

Diamètre intérieur : 50 cm
Diamètre petite alvéole : 5 cm

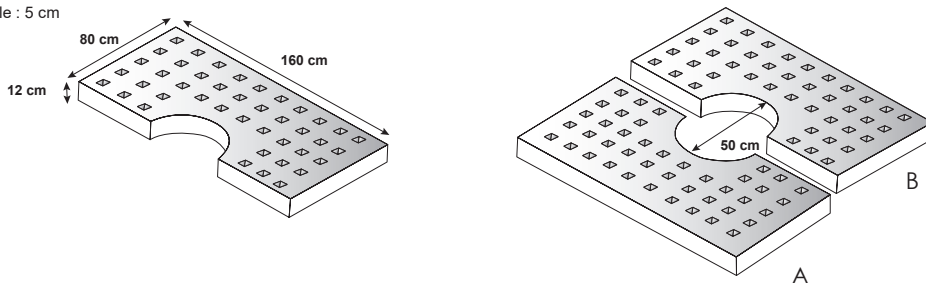

NOUVEAU

| | | Format en cm | Epaisseur en cm | Poids en KG | Nbre pièces/ pal | Usine Steinbourg | Prix en €/pce |
|-------------------|--|--------------|-----------------|-------------|------------------|------------------|----------------------------------|
| ENTOURAGE D'ARBRE | | | | | | | |
| SABLE | | 139X139 | 8 | 132 | 4 | 5225E000S1-XXX | Cotation et Finition sur demande |

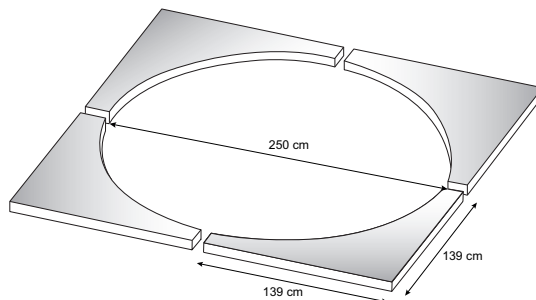

Sur COMMANDE



Sur MESURE

Référez-vous à nos données techniques
Nos prix s'entendent HT, taxe parafisc. 0.33 %, Barème éco-contribution en sus

Colonnes = vendus par palette complète

PV nette de 15 € HT facturée/ palette incomplète
Tarif 2026 HT Départ Usines
NF - selon lieu de fabrication & attestation en vigueur



| | Format Longueur en cm | Format P / H en cm | Poids unitaire en KG | Usine Steinbourg | Prix en €/pce |
|--|-----------------------|--------------------|----------------------|---------------------|----------------------------------|
| BLOCS BANQUETTES SC | | | | | |
| CLASSIQUE | 50 | 40/40 | 195 | 54100050R1 XXX 4040 | Cotation et Finition sur demande |
| | 100 | | 390 | 54100100R1 XXX 4040 | |
| | 150 | | 590 | 54100150R1 XXX 4040 | |
| | 200 | | 780 | 54100200R1 XXX 4040 | |
| | 50 | 50/50 | 300 | 54100050R1 XXX 5050 | |
| | 100 | | 610 | 54100100R1 XXX 5050 | |
| | 150 | | 920 | 54100150R1 XXX 5050 | |
| | 200 | | 1230 | 54100200R1 XXX 5050 | |
| | 50 | 60/40 | 295 | 54100050R1 XXX 6040 | |
| | 100 | | 590 | 54100100R1 XXX 6040 | |
| | 150 | | 880 | 54100150R1 XXX 6040 | |
| | 200 | | 1180 | 54100200R1 XXX 6040 | |
| | 50 | 60/50 | 370 | 54100050R1 XXX 6050 | |
| | 100 | | 735 | 54100100R1 XXX 6050 | |
| | 150 | | 1100 | 54100150R1 XXX 6050 | |
| | 200 | | 1470 | 54100200R1 XXX 6050 | |
| SABLE | 50 | 40/40 | 195 | 54200050R1 XXX 4040 | Cotation et Finition sur demande |
| | 100 | | 390 | 54200100R1 XXX 4040 | |
| | 150 | | 590 | 54200150R1 XXX 4040 | |
| | 200 | | 780 | 54200200R1 XXX 4040 | |
| | 50 | 50/50 | 300 | 54200050R1 XXX 5050 | |
| | 100 | | 610 | 54200100R1 XXX 5050 | |
| | 150 | | 920 | 54200150R1 XXX 5050 | |
| | 200 | | 1230 | 54200200R1 XXX 5050 | |
| | 50 | 60/40 | 295 | 54200050R1 XXX 6040 | |
| | 100 | | 590 | 54200100R1 XXX 6040 | |
| | 150 | | 880 | 54200150R1 XXX 6040 | |
| | 200 | | 1180 | 54200200R1 XXX 6040 | |
| | 50 | 60/50 | 370 | 54200050R1 XXX 6050 | |
| | 100 | | 735 | 54200100R1 XXX 6050 | |
| | 150 | | 1100 | 54200150R1 XXX 6050 | |
| | 200 | | 1470 | 54200200R1 XXX 6050 | |



Autres revêtements - Nous consulter

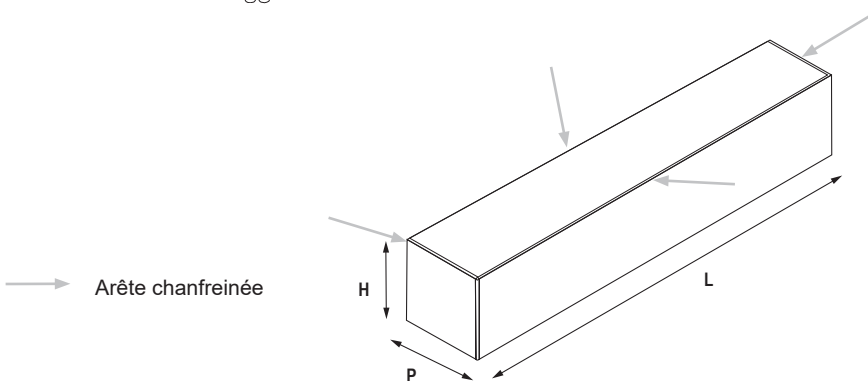

SC → **Sur COMMANDE**

SM → **Sur MESURE**

Référez-vous à nos données techniques
Nos prix s'entendent HT, taxe parafisc. 0.33 %, Barème éco-contribution en sus

Colonnes = vendus par palette complète

PV nette de 15 € HT facturée/ palette incomplète
Tarif 2026 HT Départ Usines
NF - selon lieu de fabrication & attestation en vigueur

Les Murs de Soutènement

MURS EN L ARMES épaisseur 12 cm

USINE DE
WITTENHEIM

MURS EN L ARMES
BETON GRIS LISSE CE
RC

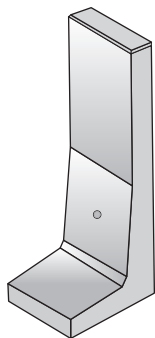

| Hauteur cm | Largeur cm | Semelle cm | Poids/pce Kg | Réf. | Prix en €/pce |
|---------------|---------------|---------------|-----------------|------------|---------------|
| 55 | 49 | 30 | 110 | 51105055R1 | 81,30 |
| 80 | 49 | 45 | 165 | 51105080R1 | 111,00 |
| 105 | 49 | 55 | 215 | 51105105R1 | 131,40 |
| 130 | 49 | 70 | 300 | 51105130R1 | 177,25 |
| 155 | 49 | 85 | 350 | 51105155R1 | 219,15 |
| 180 | 49 | 95 | 420 | 51105180R1 | 275,30 |
| 205 | 49 | 110 | 520 | 51105205R1 | 334,20 |
| 230 | 49 | 125 | 730 | 51105230R1 | 438,80 |
| 255 | 49 | 140 | 770 | 51105255R1 | 494,80 |

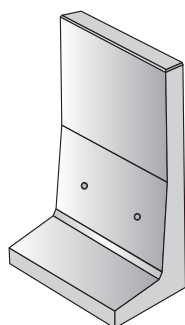

| | | | | | |
|-----|----|-----|------|------------|---------|
| 55 | 99 | 30 | 220 | 51107055R1 | 122,15 |
| 80 | 99 | 45 | 335 | 51107080R1 | 168,00 |
| 105 | 99 | 55 | 440 | 51107105R1 | 206,10 |
| 130 | 99 | 70 | 630 | 51107130R1 | 244,00 |
| 155 | 99 | 85 | 750 | 51107155R1 | 292,20 |
| 180 | 99 | 95 | 860 | 51107180R1 | 459,95 |
| 205 | 99 | 110 | 1050 | 51107205R1 | 564,70 |
| 230 | 99 | 125 | 1470 | 51107230R1 | 696,00 |
| 255 | 99 | 140 | 1540 | 51107255R1 | 714,45 |
| 280 | 99 | 170 | 1825 | 51107280R1 | 837,95 |
| 305 | 99 | 170 | 2070 | 51107305R1 | 1005,55 |



Prévoir les crochets de levage - type M16 - pour la manutention des pièces.
Murs lisses sur 2 faces

SC → Sur COMMANDE

SM → Sur MESURE

Référez-vous à nos données techniques
Nos prix s'entendent HT, taxe parafisc. 0.33 %,
Barème éco-contribution en sus

Colonnes = vendus par palette complète

PV nette de 15 € HT facturée/ palette incomplète
Tarif 2026 HT Départ Usines
NF - selon lieu de fabrication & attestation en vigueur

MURS EN L ARMES épaisseur 12 cm

USINE DE
WITTENHEIM

MURS EN L ARMES  
BETON GRIS LISSE RC

ANGLE : 90°

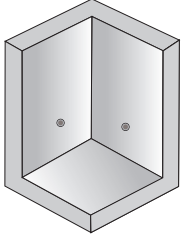

 SC

 SC

| Hauteur cm | Largeur cm | Semelle cm | Poids/pce Kg | Réf. | - |
|---------------|---------------|---------------|-----------------|---------------------|---------------|
| | | | | Usine Wittenheim | Prix en €/pce |
| 55 | 49 | 30 | 165 | 51106055R1 | 184,65 |
| 80 | 49 | 45 | 240 | 51106080R1 | 266,80 |
| 105 | 49 | 45 | 300 | 51106105R1 | 323,65 |
| | | | | | |
| 130 | 99 | 70 | 1020 | 51108130R1 | 792,30 |
| 155 | 99 | 85 | 1175 | 51108155R1 | 945,90 |
| 180 | 99 | 95 | 1320 | 51108180R1 | 1260,40 |



Prévoir les crochets de levage - type M16 - pour la manutention des pièces.
Murs lisses sur 2 faces

PIERRES EN L NON ARMEES

PIERRES EN L
EN BETON LISSE  

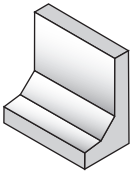

| Hauteur cm | Largeur cm | Semelle cm | Poids/pce Pce/Pal | Réf. | - |
|---------------|---------------|---------------|--------------------------|---------------------|---------------|
| | | | | Usine Steinbourg | Prix en €/pce |
| 40 | 40 | 23 | 34 kg/pce 24 pces/pal | 51110040S1-G01 | 14,65 |
| 50 | 40 | 25 | 45 kg/pce 16 pces/pal | 51110050S1-G01 | 22,45 |
| 60 | 40 | 30 | 58 kg/pce 16 pces/pal | 51110060S1-G01 | 24,95 |
| 80 | 40 | 40 | 79 kg/pce 8 pces/pal | 51110080S1-G01 | 37,45 |

 → Sur COMMANDE

 → Sur MESURE

Référez-vous à nos données techniques
Nos prix s'entendent HT, taxe parafisc. 0.33 %,
Barème éco-contribution en sus
Colonnes  = vendus par palette complète

PV nette de 15 € HT facturée/ palette incomplète
Tarif 2026 HT Départ Usines
NF - selon lieu de fabrication & attestation en vigueur

Bâtiment



> Produits vendus uniquement par palette complète :

Tous les produits, dont la case mentionnant le format est  sont vendus exclusivement par palettes complètes.

Produits vendus uniquement par palette complète :

Les Blocs béton à maçonner

- Blocs creux
- Blocs Angles
- Linteaux
- Coffrages
- Entrevous

BLOC BETON A MACONNER

 Vendu uniquement par palette complète

| |  | Format L / I / H en mm | Poids unitaire en KG * | Poids/Palette en KG * | Pièces/rang | Rangs/palette | Nbre pièces / palette | Usine Wittenheim | Prix en €/pce |
|---|---|---|---------------------------|--------------------------|-------------|---------------|--------------------------|---------------------|---------------|
| CREUX 10 B40 |  |  | | | | | | | |
|  | | 500/100/200 | 10,90 | 1308 | 20 | 6 | 120 | Gris 80800100W1 | 1,40 |
| CREUX 15 B40 |  |  | | | | | | | |
|  | | 500/150/200 | 16,20 | 1360 | 14 | 6 | 84 | Gris 80800150W1 | 1,65 |
| CREUX 20 B40 |  |  | | | | | | | |
|  | | 500/200/200 | 19,10 | 1146 | 10 | 6 | 60 | Gris 80800200W1 | 2,20 |
| CREUX 25 B40 |  |  | | | | | | | |
|  | | 500/250/200 | 24,60 | 1180 | 8 | 6 | 48 | Gris 80800250W1 | 2,80 |
| ANGLE 15 |  |  | | | | | | | |
|  | | 500/150/200 | 15,50 | 1302 | 14 | 6 | 84 | Gris 80802150W1 | 2,30 |
| ANGLE 20 |  |  | | | | | | | |
|  | | 450/200/200 | 19,00 | 1140 | 10 | 6 | 60 | Gris 80802450W1 | 2,95 |
| ANGLE 25 |  |  | | | | | | | |
|  | | 500/250/200 | 23,70 | 1137 | 8 | 6 | 48 | Gris 80802250W1 | 3,50 |



* Les poids sont donnés à titre indicatif et peuvent varier.

Emballage : Palette HB - en sus 2 cerclages par palette pour blocs creux, angles, linteaux, coffrages et entrevous

 → **Sur COMMANDE**

 → **Sur MESURE**

Référez-vous à nos données techniques

Nos prix s'entendent HT, taxe parafisc. 0.33 %,

Barème éco-contribution en sus

Colonnes  = vendus par palette complète

PV nette de 15 € HT facturée/ palette incomplète

Tarif 2026 HT Départ Usines

NF - selon lieu de fabrication & attestation en vigueur

Les blocs en Béton

BLOC BETON A MACONNER

 Vendu uniquement par palette complète

| |  | Format L / l / H en mm | Poids unitaire en KG * | Poids/Palette en KG * | Pièces/rang | Rangs/palette | Nbre pièces / palette | Usine Wittenheim | Prix en €/pce |
|---|---|---|---------------------------|--------------------------|-------------|---------------|--------------------------|---------------------|---------------|
| LINTEAU 15 | CE |  | | | | | | | |
|  | | 500/150/200 | 18,50 | 1554 | 14 | 6 | 84 | Gris 80804150W1 | 3,00 |
| LINTEAU 20 | CE |  | | | | | | | |
|  | | 500/200/200 | 24,60 | 1476 | 10 | 6 | 60 | Gris 80804200W1 | 3,20 |
| LINTEAU 25 | CE |  | | | | | | | |
|  | | 500/250/200 | 26,80 | 1286 | 8 | 6 | 48 | Gris 80804250W1 | 3,55 |
| COFFRAGE 15 | CE |  | | | | | | | |
|  | | 500/150/200 | 15,50 | 1302 | 14 | 6 | 84 | Gris 80803150W1 | 2,80 |
| COFFRAGE 20 | CE |  | | | | | | | |
|  | | 500/200/200 | 20,70 | 1242 | 10 | 6 | 60 | Gris 80803200W1 | 3,25 |
| COFFRAGE SISMIQUE 20 | NF CE |  | | | | | | | |
|  | | 500/200/200 | 20,70 | 1242 | 10 | 6 | 60 | Gris 80807200W1 | 3,25 |
| COFFRAGE SISMIQUE 25 | NF CE |  | | | | | | | |
|  | | 500/250/200 | 21,40 | 1027 | 8 | 6 | 48 | Gris 80803250W1 | 3,60 |



* Les poids sont donnés à titre indicatif et peuvent varier.

Emballage : Palette HB - en sus 2 cerclages par palette pour blocs creux, angles, linteaux, coffrages et entrevous



Sur **COMMANDE**



Sur **MESURE**

Référez-vous à nos données techniques
Nos prix s'entendent HT, taxe parafisc. 0.33 %,
Barème éco-contribution en sus





Colonnes  = vendus par palette complète

PV nette de 15 € HT facturée/ palette incomplète
Tarif 2026 HT Départ Usines

NF - selon lieu de fabrication & attestation en vigueur

ENTREVOUS

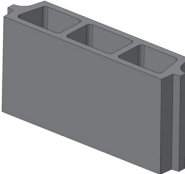
 Vendu uniquement par palette complète

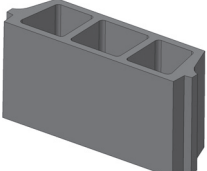
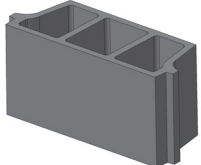
| |   | Format L / l / H en mm | Poids unitaire en KG * | Poids/Palette en KG * | Pièces/rang | Rangs/palette | Nbre pièces / palette | Usine Wittenheim | Prix en €/pce |
|----------------------|---|---|---------------------------|--------------------------|-------------|---------------|--------------------------|---------------------|---------------|
| ENTREVOUS 85 |  |  | | | | | | | |
| | | 85/200/532 | 10,90 | 1308 | 24 | 5 | 120 | Gris 80820080W1 | 1,55 |
| ENTREVOUS 125 |  |  | | | | | | | |
| | | 125/250/532 | 14,60 | 1168 | 16 | 5 | 80 | Gris 80820120W1 | 1,80 |
| ENTREVOUS 165 |  |  | | | | | | | |
| | | 165/250/532 | 18,40 | 1104 | 12 | 5 | 60 | Gris 80820160W1 | 2,05 |
| ENTREVOUS 205 |  |  | | | | | | | |
| | | 205/250/532 | 20,10 | 1005 | 10 | 5 | 50 | Gris 80820200W1 | 2,65 |

 * Les poids sont donnés à titre indicatif et peuvent varier.
Emballage : Palette HB - en sus 2 cerclages par palette pour blocs creux, angles, linteaux, coffrages et entrevous

 → **Sur COMMANDE**

 → **Sur MESURE**

Référez-vous à nos données techniques
Nos prix s'entendent HT, taxe parafisc. 0.33 %,
Barème éco-contribution en sus
Colonnes  = vendus par palette complète

Marquage CE et Certification NF

Tous nos pavés en béton, sauf pavés en béton drainant et pavés podotactiles sont conformes à la norme NF EN 1338 « Pavés en béton » et sont à ce titre marqués CE. De plus, les modèles titulaires de la marque NF correspondante vous garantissent que leur conformité à la norme NF EN 1338 est contrôlée par un organisme habilité par AFNOR CERTIFICATION (certification par tierce partie).

Toutes nos bordures et tous nos caniveaux de trottoir en béton sont conformes à la norme NF EN 1340 « Eléments pour bordures de trottoir en béton » et sont à ce titre marqués CE. De plus les modèles titulaires de la marque NF (complément national P98-340/CN), vous garantissent que leur conformité à la norme NF EN 1340 est contrôlée par un organisme habilité AFNOR CERTIFICATION (certification par tierce partie).

Mis à part les formats 40x60x4.1 qui sont uniquement destinés à des usages strictement piétonniers, tous nos produits de dallage mono-format et multiformats sont conformes à la norme NF EN 1339 « Dalles en béton » et sont à ce titre marqués CE, rendant possible leur utilisation pour des zones de circulation accessibles aux véhicules de façon occasionnelle et, accessoirement, aux terrasses de toiture. (selon épaisseurs, nous consulter).

Nos blocs de maçonnerie produits sur notre site de Wittenheim sont certifiés CE niveau 2+ et NF selon la norme EN 771-3 :2011 « Blocs en béton de granulats courant et légers » et le référentiel NF associé (NF 025 A). Ils bénéficient à ce titre du double marquage CE et NF.

Nos entrevous en béton produits sur notre site de Wittenheim sont certifiés CE 2+ et NF selon la norme NF EN 15037-2 :2009/A1 :2011 « Entrevous en béton » et le référentiel NF associé (NF 034). Ils bénéficient à ce titre du double marquage CE et NF.

Nos blocs de coffrage sont conformes à la norme EN 15435 :2008 « Blocs de coffrage en béton de granulats courants et léger » et sont à ce titre marqués CE (niveau 4). De plus, les modèles titulaires de la marque NF correspondante vous garantissent que leur conformité à la norme NF EN 15435 est contrôlée par un organisme habilité par AFNOR CERTIFICATION (certification par tierce partie).

| | |
|--|---|
|  | Dalles 04 EN 1339 |
| <p>Pour revêtement de sol extérieur, en intérieur et pour toitures.</p> <ul style="list-style-type: none"> ⇒ Réaction au feu : classe A1 (non combustible) ⇒ Performance au feu extérieur : réputée satisfaisante ⇒ Teneur en amiante : sans ⇒ Résistance à la flexion : 3,5 Mpa ⇒ Résistance à la glissance ou au dérapage : satisfaisante ⇒ Conductivité thermique [W/(mK)] : 1,86 ⇒ Durabilité de la résistance mécanique et de la résistance à la glissance et au dérapage : satisfaisante | |
|   | Pavés de voirie 04 EN 1338 |
| <p>Pour revêtement de sol extérieur, en intérieur et pour toitures.</p> <ul style="list-style-type: none"> ⇒ Réaction au feu : classe A1 (non combustible) ⇒ Performance au feu extérieur : réputée satisfaisante ⇒ Teneur en amiante : sans ⇒ Résistance à la rupture : 3,6 Mpa ⇒ Résistance à la glissance ou au dérapage : satisfaisante ⇒ Conductivité thermique [W/(mK)] : 1,86 ⇒ Durabilité de la résistance mécanique et de la résistance à la glissance et au dérapage : satisfaisante | |
|   | Eléments pour bordures de trottoir préfabriqués en béton 04 EN 1340 |
| <p>Pour revêtement de sol extérieur, en intérieur et pour produits de toiture.</p> <ul style="list-style-type: none"> ⇒ Réaction au feu : classe A1 (non combustible) ⇒ Performance au feu extérieur : réputée satisfaisante ⇒ Teneur en amiante : sans ⇒ Résistance à la flexion : 3,5 Mpa ⇒ Résistance à la glissance ou au dérapage : satisfaisante ⇒ Conductivité thermique [W/(mK)] : 1,86 ⇒ Durabilité de la résistance mécanique et de la résistance à la glissance et au dérapage : satisfaisante | |



Eléments de maçonnerie en béton de granulats courants, à maçonner, à enduire
12
EN 771-3
1164 - CPR - BL 232

Pour murs, poteaux et cloisons en maçonnerie

Configuration : blocs de groupe 1 et 3 conforme à la norme EN 1996-1-1 (blocs à enduire à maçonner)

- ⇒ Classe de précision dimensionnelle :
 - catégorie D1
 - Planéité : non requis
 - Parallélisme des faces : non requis
- ⇒ Résistance caractéristique à la compression garantie :
 - 4 N/mm² (B40) - 6 N/mm² (B60) en bloc creux à maçonner
 - 8 N/mm² (B80) – 12 N/mm² (B120)
- ⇒ Variations dimensionnelles : ≤ 0.45 mm/m
- ⇒ Absorption d'eau et durabilité gel/dégel : Blocs destinés à être enduits (ne pas laisser exposer)
- ⇒ Réaction au feu : Euro classe A1 (non combustible)
- ⇒ Coefficient de diffusion de vapeur d'eau : 5/15 (valeur tabulée)
- ⇒ Adhérence au cisaillement : 0.15 N/mm² (valeur tabulée)
- ⇒ Isolation acoustique aérienne directe :
 - masse volumique sèche du béton 1900 kg/m³
 - Résistance thermique : masse volumique apparente sèche des blocs de 966 à 2155 kg/m³ selon configuration



Blocs de coffrage en béton non porteurs de granulats courants, à enduire à maçonner
12
EN 15435

- ⇒ Résistance caractéristique à la flexion des parois : valeur seuil ≥ 1.0 N/mm²
- ⇒ Résistance caractéristique à la traction des entretoises : valeur seuil ≥ 0.4 N/mm²
- ⇒ Tolérances dimensionnelles : catégorie D1
- ⇒ Variations dimensionnelles : ≤ 0.45 mm/m
- ⇒ Réaction au feu : classe A1 (non combustible)
- ⇒ Coefficient de diffusion de vapeur d'eau : 5/15 (valeur tabulée)
- ⇒ Conductivité thermique : $\lambda_{10 \text{ sec}} = 1.19 \text{ W/(m.K)}$ (valeur tabulée à P=50%)
- ⇒ Durabilité au gel/dégel : Blocs non soumis à un gel sévère (destiné à être enduit)
- ⇒ Isolation acoustique au bruit aérien : Masse volumique sèche du béton : 2054 kg/m³



Entrevous en béton pour systèmes de planchers à poutrelles et entrevous
20
EN 15037-2+A1
1164 - CPR - EV232

- ⇒ Type d'entrevous : semi résistant (SR)
- ⇒ Classe de résistance : R1 (2kN)
- ⇒ Tolérances dimensionnelles : T1
- ⇒ Géométrie : N1
- ⇒ Résistance au feu : Euro classe A1 (non combustible)
- ⇒ Masse volumique sèche du béton : 1896 kg/m³

NUANCES DE COULEURS



S'assurer de l'aspect des produits avant la pose, l'humidité par temps de pluie ne permettant pas d'en apprécier l'apparence définitive.

Les marbrures, flammages sont par nature aléatoires et peuvent différer des produits de nos catalogues et PLV.

Béton gris

En préfabrication, les mêmes produits, réalisés dans des conditions identiques, peuvent par des variations de matières (ciment, sable) présenter de légères variations de teintes.

Béton coloré

Les bétons colorés sont fabriqués à partir de pigments minéraux parfaitement stables. Cependant, des variations de teintes peuvent apparaître et ce phénomène est techniquement inévitable.

Nous recommandons fortement de mélanger les produits d'une même teinte. Lors de la pose, prendre toujours alternativement des pavés ou des dalles de 3 palettes différentes. Ces différences s'atténuent avec le temps.

EFFLORESCENCES

Des traces blanchâtres nées d'une réaction chimique du ciment (remontée de chaux) peuvent, dans certaines conditions, apparaître à la surface des produits en béton.

Les efflorescences n'affectent en aucune manière la qualité intrinsèque du béton. Elles s'atténuent progressivement à la suite de l'exposition aux intempéries.

JOINTS

D'une façon générale, nous recommandons une pose à joints secs pour les bordures, dalles et pavés. Une pose avec joints au mortier ou à joints secs trop faibles provoque inévitablement des ruptures ou des éclatements de coins à la suite de dilatations, d'affaissements, etc... Joints recommandés : bordures de **5 à 8 mm** – dalles et pavés de **2 à 3 mm**.

ASPECT DE SURFACE

La surface des matériaux peut présenter des pores ou des « trous de bullage » (provenant de bulles d'air se formant lors de la vibration). Ces bulles ou ces pores ne permettent pas de juger de la solidité ou de l'étanchéité à l'eau et elles ne compromettent pas la qualité du matériau.

ENTREPOSAGE

Ne jamais empiler les produits (dalles, couvertines...) les uns sur les autres sans entretoises (ficelles) et sans protection des intempéries, sous peine de voir apparaître des marques blanches potentiellement indélébiles.

MICROFISSURES

Dans certains cas, des microfissures superficielles peuvent se produire (elles ne sont visibles que lorsque le matériau, préalablement mouillé, commence à sécher). Ces microfissures, liées au retrait de matière, ne compromettent pas la qualité du matériau et ne sauraient pas nous être reprochées.

MISE EN ŒUVRE

Pour la mise en œuvre de nos produits, se référer à nos notices techniques, conseils de pose. Nous sommes à votre disposition pour tout complément d'informations, nous n'acceptons pas de réclamation résultant du non-respect ou du manque de consultation de nos documents.

GARANTIES

Nous garantissons nos produits dans le cadre de la législation en vigueur et conformément à nos conditions générales de vente.

INDICATIONS DE POIDS

Les poids mentionnés sur nos tarifs sont approximatifs et n'engagent en rien notre responsabilité.

CONSEILS D'UTILISATION

CONCERNE NOTRE GAMME DE PAVES

Afin d'éviter tout litige après mise en œuvre, il est important que le poseur respecte un minimum de précaution suivant nos recommandations de pose, en particulier :

- I- **Se servir à partir de plusieurs palettes**
- II- Ne jamais vibrer la surface quand celle-ci est humide
- III- Vibrer la surface avec une plaque vibrante munie d'un revêtement caoutchouc ou similaire.
Fortement recommandé pour les pavés classiques et impératif pour les autres gammes de pavés.

CONCERNE NOTRE GAMME DE DALLES

- I- **Se servir à partir de plusieurs palettes**
- II- Laisser un joint entre les dalles
- III- Ne jamais vibrer les dalles



L'empilage temporaire sans protection des produits est proscrit

CONCERNE NOS COUVERTINES DE MUR ET CHAPEAUX DE PILIER

Suivant la notice technique incluse dans nos palettes, il est impératif de :

- I- Fermer les joints entre couvertines soit par mortier, soit par pâte à base de silicone.
- II- Traiter l'ensemble avec un produit liquide incolore à base de silicone (recommencer l'opération si nécessaire).
cf p. 62 du présent Tarif

IMPORTANT

Référez-vous à nos données techniques de pose, aucune réclamation ne pourra être acceptée en cas de non respect de nos recommandations ou du manque de consultation de nos documents, catalogues annuels et site internet.

Référez-vous à nos données techniques de pose,
aucune réclamation ne pourra être acceptée en cas de non respect
de nos recommandations ou du manque de consultation
de nos documents, catalogues annuels et site internet.

CONDITIONS GENERALES DE VENTE

I.

DISPOSITION GENERALE

Toute commande implique de la part de l'acheteur l'acceptation sans réserve des présentes conditions de vente qui prévaudront sur toutes autres stipulations le cas échéant divergentes, notamment sur d'éventuelles conditions d'achat, générales ou particulières, de l'acheteur.

II. VENTE ET PRIX

En l'absence d'acte spécifique, le contrat de vente est formé, à la réception de la commande du client sur la base de l'offre HEINRICH & BOCK, qu'elle résulte du tarif en vigueur ou qu'elle soit spécifique. La commande est à ce jour facturable en totalité. Seule une offre écrite lie la Société. Sauf dérogation écrite, nos ventes sont réalisées pour marchandises prises et agréées au départ de nos usines ou dépôts, au taux de la T.V.A. en vigueur au moment de la facturation. Toutes modifications, soit de taux, soit de taxes fiscales auxquelles sont assujettis nos ventes, seront dès leur date légale d'application répercutées sur les prix remis à nos clients, ainsi que ceux des commandes en cours de livraison. Nous nous réservons à tout moment d'exiger de l'acheteur une garantie agréée par nous couvrant la bonne exécution de ses engagements. En cas de commande spécifique, un acompte pourra être exigé à la commande. Les modifications, totales ou partielles de commande à l'initiative de l'acheteur ne pourront être prise en compte par HEINRICH & BOCK. En cas de modification exceptionnellement admise entraînant des délais supplémentaires, ou surcoûts, ces derniers seront notifiés à l'acheteur qui sera réputé les avoirs acceptés. Les acomptes le cas échéant perçus resteront acquis à la société sans préjudice des dommages et intérêts complémentaires en cas de préjudice spécifique subi par HEINRICH & BOCK.

III. DELAIS

La responsabilité d'HEINRICH et BOCK ne saurait être recherchée en cas de retard dans la livraison, ou la mise à disposition de nos marchandises, les délais étant toujours stipulés à titre indicatif compte tenu des nécessités de production. En cas d'impératif cependant clairement spécifié lors de la commande par l'acheteur, des pénalités de retard peuvent être prévues au contrat de vente au profit du client. De telles pénalités sont dans cette hypothèse exclusives de toute autre indemnisation, et inapplicables en cas de force majeure.

IV. EMBALLAGE

La marchandise est livrée sur palettes, le montant de la palette est porté sur facture et payable en même temps que la marchandise. Le remboursement de celle-ci (après réduction des frais d'entretien) n'est exigible qu'après réception de ces emballages à notre marque retournés "franco" et en bon état au lieu de départ, dans un délai de 6 mois. Les emballages retournés hors d'usage ne sont pas repris. Dans le cas d'une reprise par nos soins sur chantier client, un montant forfaitaire pour frais de transport sera facturé. Dans l'hypothèse d'un compte palettes négatif celles-ci : ne sont pas créditées et restent à la disposition du client. Elles seront déductibles ultérieurement lors des enlèvements de marchandises suivants.

V. RECEPTION & CONFORMITE DES MARCHANDISES

Sauf mention spéciale sur le bon de livraison ou réserve écrite lors de la prise de possession, par le client ou son mandataire, les produits seront réputés conformes et exempt de tous vices apparents. Tous produits ayant été mis en oeuvre et présentant des défauts visibles avant leur pose seront considérés comme acceptés dans l'état par la clientèle et ne pourront être sujet à réclamation. En tout état de cause, et pour être recevable, toute réclamation concernant un éventuel défaut de conformité, ou vice apparent devra être notifiée par courrier recommandé avec accusé de réception dans les 2 jours ouvrables suivant la prise de possession de la marchandise.

VI. RESPONSABILITE - VICE CACHES

Les dimensions, couleurs et poids de certains matériaux soumis à des variations inhérentes à leur nature ou à leur fabrication bénéficient des tolérances d'usage. Vu l'évolution permanente des techniques de mise en oeuvre il est indispensable avant toute réalisation de consulter les textes officiels en vigueur, tels que CCTP, DTU ou similaires, permettant une réalisation dite « dans les règles de l'art ». En cas de non-respect des textes officiels, aucune réclamation ne saurait être acceptée et prise en compte. Les produits colorés sont fabriqués à partir de pigments minéraux parfaitement stables, cependant de légères variations dans une même couleur sont inévitables. Des efflorescences (taches blanchâtres nées de la réaction chimique du ciment) sont possibles et ne sauraient nous être reprochées. Les notices plans, croquis et autres renseignements donnés à nos clients ont pour objet de les informer de la technique d'utilisation de nos matériaux : ils ne sauraient être réputés concourir à leur mise en oeuvre, et ne peuvent pas être utilisés comme fondement à une quelconque réclamation ou action en responsabilité à l'égard d'HEINRICH & BOCK. Si par extraordinaire et malgré ce qui précède, un vice caché inhérent au produit vendu devait être décelé, la limitation de garantie prévue à l'article VII sera applicable.

VII. LIMITATION DE GARANTIE

En tout état de cause, et quelle que soit le fondement de responsabilité invoqué, la garantie se limitera exclusivement au remplacement des produits reconnus défectueux ou à leur valeur au jour de l'achat à l'exclusion de toute indemnité relative à des frais annexes tels que dépose et repose des matériaux ou de dommage et intérêts complémentaires. En aucun cas, notre responsabilité ne peut être engagée au delà de celle de nos propres fournisseurs pour ce qui concerne les produits ne provenant pas de notre fabrication.

VIII. TRANSPORT

Il incombe à nos clients de procéder à l'enlèvement des marchandises en nos usines ou dépôts. Cependant sur leur demande expresse le transport des marchandises peut être confié à un transporteur par nos soins ou réalisé avec nos propres véhicules. Ces dispositions n'apportent pas de dérogations aux conditions des articles précédents concernant la réception des marchandises et la garantie. Il appartient au destinataire, en cas d'avarie, perte ou retard d'exercer tout recours contre le transporteur dans les délais et conditions prévues au Code de Commerce. Même en cas d'avance des frais, le transport reste stipulé effectué d'ordre et pour le compte de l'acheteur, et sous son entière responsabilité. Dans le cas de livraison sur chantier, à l'aide de nos propres véhicules, l'acheteur est tenu de prendre toutes les dispositions pour que ceux-ci puissent atteindre sans danger et sans risque le lieu du déchargement et le quitter dans le délai le plus bref. Il doit notamment assurer des voies d'accès carrossables au lieu de livraison. L'acheteur est responsable des détériorations subies sur son chantier par nos véhicules. En cas de dommages sur le site, la limitation de garantie de l'article VII sera applicable.

IX PAIEMENT

Le paiement de nos fournitures est toujours exigible à la localité de notre siège. Nos traites ou acceptations de règlement ne font pas dérogation à cette clause.

Conditions de règlements :
- 30 jours net date de facture
- Escompte 2% sous 8 jours date de facture sur base du montant soumis à l'escompte indiqué en pied de facture.

En l'absence de références agréées lors d'une première commande ou pour tout autre cause, le paiement comptant peut être exigé. En cas d'escompte pour paiement comptant, celui-ci sera déduit de notre chiffre d'affaires taxable, le montant de la TVA afférente entraînera une déduction de notre TVA déductible. Au cas où une traite ne serait pas retournée dans les dix jours de son émission, les conditions de paiement pourront être modifiées. Le refus d'acceptation d'une traite ou le défaut de paiement d'effet à son échéance rend immédiatement exigible l'intégralité de notre créance, sans mise en demeure préalable. Il peut entraîner à notre gré la suspension des livraisons ainsi que la résiliation des marchés et commandes en cours et nous libère de tous engagements sans indemnités. Les intérêts de retard, calculés au taux de base bancaire majoré de 2,5 points courent de plein droit à partir de la date d'échéance et ce, même en l'absence de protêt ou de mise en demeure par exploit d'huissier ou lettre recommandée. Au cours de l'exécution d'un marché avant ou pendant les livraisons, nous nous réservons le droit de réclamer de l'acheteur caution bonne et solvable du prix des fournitures faites ou à faire et, en cas de refus, de résilier le marché sans indemnités.

X. RETOURS DE PRODUITS

Sous réserve d'approbation préalable de notre part, nous acceptons uniquement les retours de produits figurant dans notre tarif annuel en vigueur dans un délai de 1 mois, à l'exclusion de toute réalisation hors série ou référencés sous SC (Sur Commande) et SM (Sur Mesure) ; par palette complète avec moins valeur de 20% (base valeur marchandise départ site de production) pour remise en stock.

XI. CLAUSE DE RESERVE DE PROPRIETE

Nos ventes ont lieu avec réserve de propriété : la propriété de la chose vendue nous est donc réservée jusqu'au paiement complet du prix et de ses accessoires. A défaut du paiement à un seul des termes convenus, la vente sera résolue de plein droit 7 jours calendaires après mise en demeure restée sans effet. Nous pourrions alors revendiquer toute marchandise livrée par nous et se trouvant en stock chez l'acheteur, ou un éventuel sous acquéreur. Les reports d'échéances accordées éventuellement à l'acheteur sont assortis des mêmes règles. Toute revente, toute utilisation de la marchandise non encore complètement payée est interdite à l'acheteur, et faite aux risques et périls de ce dernier qui cède alors la propriété d'HEINRICH & BOCK. Individualisation de la marchandise et transfert des risques : La marchandise livrée est individualisée par nos soins par marquage du produit ou identification de provenance apposée sur ou sous l'emballage, ou par tout autre moyen. L'acheteur est tenu de protéger cette individualisation, de telle sorte que notre propriété sur ces marchandises soit toujours susceptible d'être prouvée. A défaut l'action en revendication pourra porter sur toute marchandise de même nature en possession de l'acheteur ou même porter sur des marchandises déjà mise en oeuvre. Les risques concernant la marchandise livrée sont transférés à l'acheteur dès la délivrance de la marchandise et pendant toute la durée de la réserve de propriété. Les acomptes, les paiements partiels intervenus serviront autant que de besoin à couvrir le préjudice né de l'inexécution du contrat que ce préjudice soit lié à la disparition, à la revente ou à la dégradation de la marchandise. Les frais de transport et de stockage les cas échéant entraînés par la résolution de la vente demeureront également à la charge de l'acheteur.

XII. - DROIT APPLICABLE - CLAUSE ATTRIBUTIVE DE JURIDICTION

L'interprétation, l'exécution des présentes conditions générales, ainsi que tout acte ou juridiction conclu en leur application seront exclusivement soumis au droit français. La convention de VIENNE du 11 avril 1980 relative à la vente internationale de marchandises est cependant expressément exclue. Tout litige qu'elle qu'en soit la cause relèvera de la compétence exclusive des Tribunaux de STRASBOURG, et ce même en cas d'appel de garantie ou de pluralité de défendeurs ou quelles que soient les modalités de paiement. Les stipulations du présent article s'appliquent nonobstant toutes clauses contraires, et sauf option différente par HEINRICH et BOCK. Une telle option ne pourra être qu'expresse et écrite.

XIII. - ECO-CONTRIBUTION

« Conformément aux dispositions de l'article R.543-290-3 du Code de l'environnement, l'éco-contribution unitaire dont [le vendeur-adhérent] est redevable dans le cadre de la responsabilité élargie des producteurs (REP) relative aux PMCB est refacturée à [l'acheteur], sans possibilité de réfaction. Au cas des éco-contributions, cela signifie que toute remise, réduction, ristourne ou tout rabais opérés sur un produit soumis à la REP PMCB ne peut pas conduire à réduire le montant de l'écocontribution unitaire refacturée, qui sera in fine reversée à l'éco-organisme agréé par [le vendeur-adhérent] ».

w w w . h e i n r i c h - b o c k . c o m

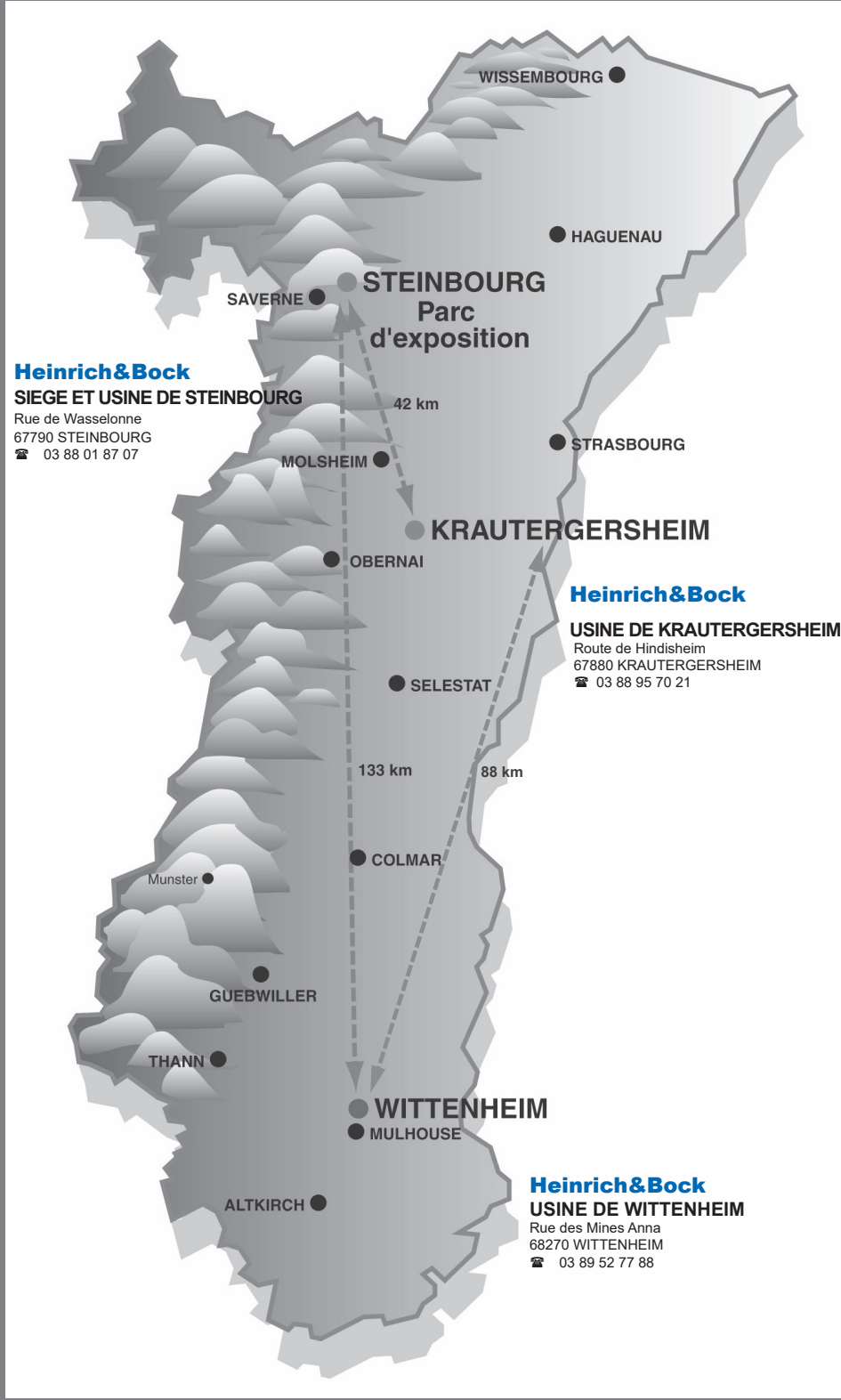

Heinrich & Bock
CS 20208 - 67708 SAVERNE Cedex
Tél : 03 88 01 87 07
e.mail : info@heinrich-bock.com

Parc-Expo 3500 m² - ouvert 7/7j
Conseils sur rendez-vous :
le mercredi : 14h-17h
le vendredi : 14h-17h