

## LES PAVÉS CLASSIQUES, AQUAPRINT, PLAZA, NOSTALGIE

Certains exemples de pose ne sont disponibles que pour les pavés d'épaisseur 8 cm.  
Dimensions et épaisseurs indiquées sous les schémas. Toutes nos dimensions sont en cm.

**101**

10 x 20 x 6 / 8 - environ 50 pièces/m<sup>2</sup>

**102**

10 x 20 x 6 / 8 - environ 50 pièces/m<sup>2</sup>

**103**

10 x 10 x 6 / 8 - environ 12 pièces/m<sup>2</sup>  
10 x 20 x 6 / 8 - environ 44,5 pièces/m<sup>2</sup>

**104**

10 x 10 x 6 / 8 - environ 20 pièces/m<sup>2</sup>  
20 x 20 x 6 / 8 - environ 20 pièces/m<sup>2</sup>

**105**

10 x 10 x 6 / 8 - environ 25 pièces/m<sup>2</sup>  
10 x 20 x 6 / 8 - environ 25 pièces/m<sup>2</sup>  
20 x 20 x 6 / 8 - environ 6,25 pièces/m<sup>2</sup>

**106**

10 x 20 x 6 / 8 - environ 24 pces/m<sup>2</sup>  
20 x 20 x 6 / 8 - environ 13 pces/m<sup>2</sup>

**107**

10 x 10 x 6 / 8 - environ 14,28 pièces/m<sup>2</sup>  
10 x 20 x 6 / 8 - environ 14,28 pièces/m<sup>2</sup>  
20 x 20 x 6 / 8 - environ 14,28 pièces/m<sup>2</sup>

**108**

10 x 10 x 6 / 8 - environ 20 pièces/m<sup>2</sup>  
10 x 20 x 6 / 8 - environ 18 pièces/m<sup>2</sup>  
20 x 20 x 6 / 8 - environ 11 pièces/m<sup>2</sup>

**109**

10 x 10 x 6 / 8 - environ 27 pièces/m<sup>2</sup>  
10 x 20 x 6 / 8 - environ 18,5 pièces/m<sup>2</sup>  
20 x 20 x 6 / 8 - environ 9 pièces/m<sup>2</sup>

## LES PAVÉS CLASSIQUES, AQUAPRINT, PLAZA, NOSTALGIE

**110**

10 x 10 x 6 / 8 - environ 25 pièces/m<sup>2</sup>  
10 x 20 x 6 / 8 - environ 37,5 pièces/m<sup>2</sup>

**111**

10 x 10 x 6 / 8 - environ 31 pièces/m<sup>2</sup>  
10 x 20 x 6 / 8 - environ 34,5 pièces/m<sup>2</sup>

**112**

10 x 20 x 6 / 8 - environ 50 pièces/m<sup>2</sup>

**117**

10 x 10 x 6 - environ 36 pièces/m<sup>2</sup>  
30 x 30 x 6 - environ 7 pièces/m<sup>2</sup>

**118**

10 x 10 x 6 - environ 24 pces/m<sup>2</sup>  
30 x 30 x 6 - environ 8,5 pces/m<sup>2</sup>

**119**

10 x 10 x 6 - environ 10 pces/m<sup>2</sup>  
30 x 30 x 6 - environ 10 pces/m<sup>2</sup>

## LES PAVÉS CLASSIQUES 15x15x6 CM SANS TAQUET

**125**

15 x 15 x 6 - environ 44,5 pces/m<sup>2</sup>

**126**

15 x 15 x 6 - environ 44,5 pces/m<sup>2</sup>

## LES PAVÉS FLUENCE

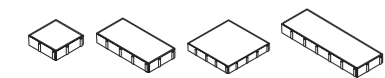
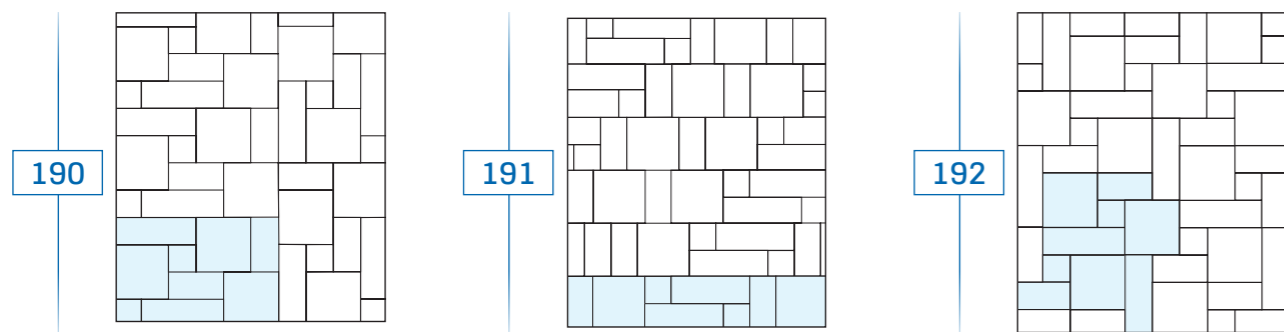

20 x 20 x 7 : 2 pièces  
 20 x 40 x 7 : 2 pièces  
 20 x 60 x 7 : 2 pièces  
 40 x 40 x 7 : 3 pièces } environ 1 m<sup>2</sup>

Afin d'avoir une homogénéité et un rendu esthétique des plus parfaits, **Heinrich & Bock** préconise de se servir, lors de la pose, à partir de plusieurs palettes. Les 4 formats sont livrés ensemble sur une palette et sont calculés de façon à ce que vous puissiez exécuter la pose ci-contre.

**Les différents pavés ne peuvent pas être vendus séparément.**

## LES PAVÉS PRESTANCE

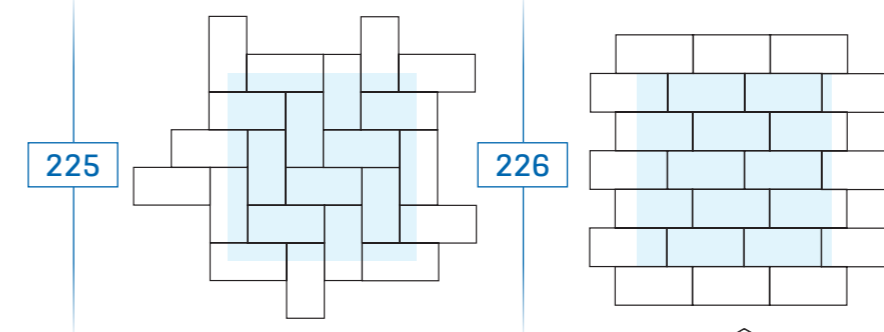

20 x 40 x 6 – environ 12.5 pces/m<sup>2</sup>



20 x 40 x 6 – environ 12.5 pces/m<sup>2</sup>

## LES PAVÉS TRIANO

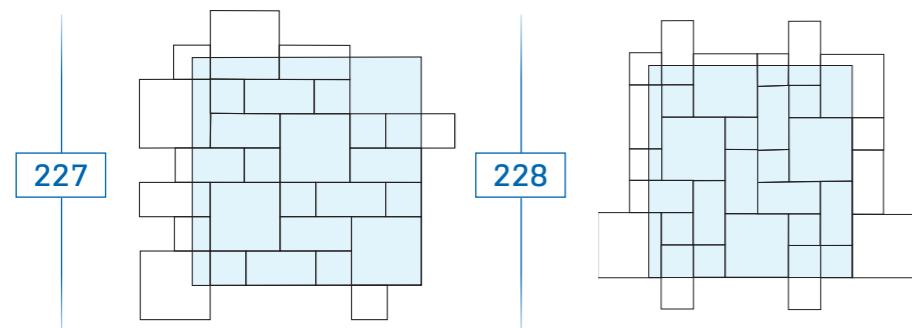

15 x 15 x 6 : 8 pièces  
 15 x 30 x 6 : 8 pièces  
 30 x 30 x 6 : 4 pièces } environ 1 m<sup>2</sup>

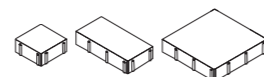

## LES PAVÉS CHÂTEAUX

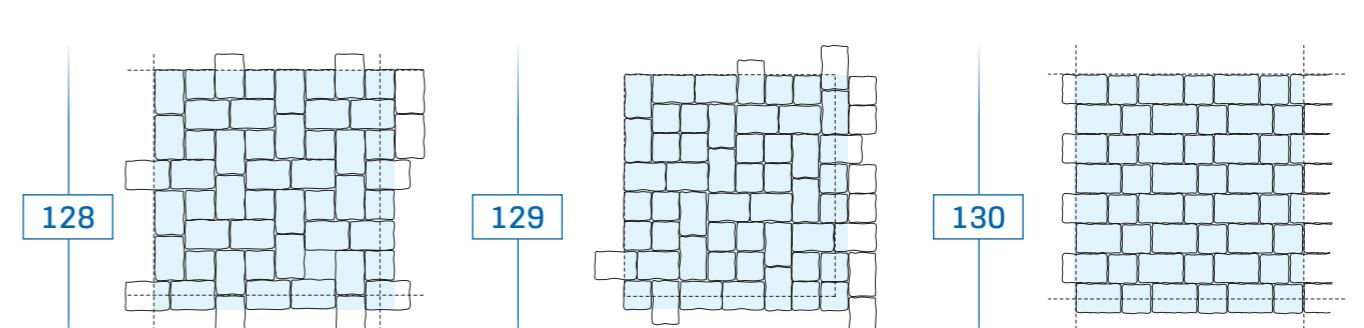

20,1 x 13,4 x 6 - environ 28 pièces/m<sup>2</sup>  
 13,4 x 13,4 x 6 - environ 14 pièces/m<sup>2</sup>



20,1 x 13,4 x 6 - environ 23 pièces/m<sup>2</sup>  
 13,4 x 13,4 x 6 - environ 23 pièces/m<sup>2</sup>



20,1 x 13,4 x 6 - environ 23 pièces/m<sup>2</sup>  
 13,4 x 13,4 x 6 - environ 23 pièces/m<sup>2</sup>

## LES PAVÉS VIA MÉDICIS

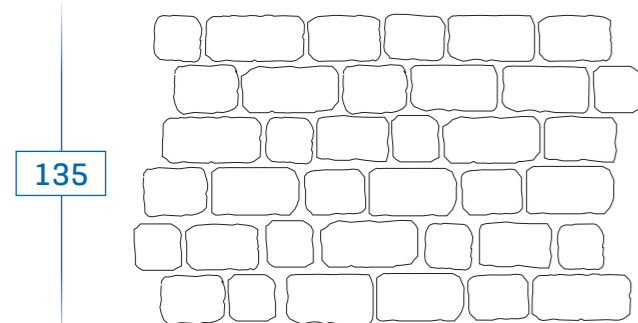

Épaisseur 8 cm

13,30 x 13,30 - environ 9 pces/m<sup>2</sup>  
 16,62 x 13,30 - environ 8 pces/m<sup>2</sup>  
 19,95 x 13,30 - environ 6 pces/m<sup>2</sup>  
 23,27 x 13,30 - environ 8 pces/m<sup>2</sup>  
 26,60 x 13,30 - environ 6 pces/m<sup>2</sup> } environ 0,96 m<sup>2</sup>

Nota : les 5 formats sont livrés ensemble sur la palette et permettent la réalisation d'une pose linéaire.

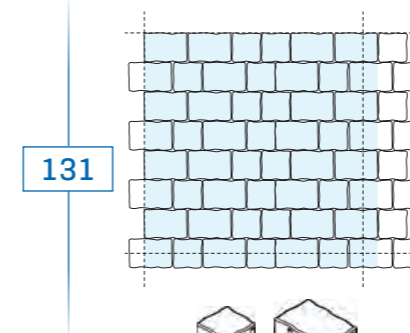

20,1 x 13,4 x 6 - environ 28 pièces/m<sup>2</sup>  
 13,4 x 13,4 x 6 - environ 16 pièces/m<sup>2</sup>

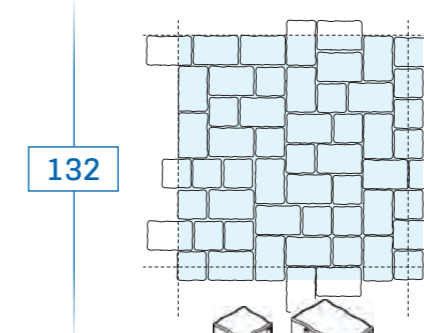

20,1 x 13,4 x 6 - environ 25 pièces/m<sup>2</sup>  
 13,4 x 13,4 x 6 - environ 19 pièces/m<sup>2</sup>

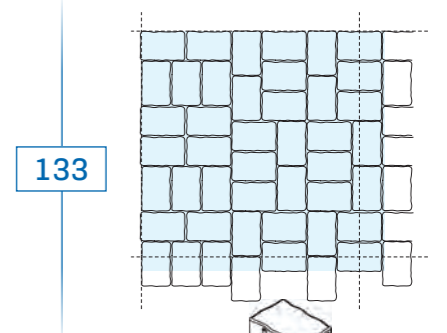

20,1 x 13,4 x 6 - environ 38 pièces/m<sup>2</sup>

## LES PAVÉS RHODOS, CHÂTEAUX\*

Certains exemples de pose ne sont disponibles que pour les pavés d'épaisseur 8 cm. Dimensions et épaisseurs indiquées sous les schémas.

\*épaisseur 8 cm - Usine de Steinbourg

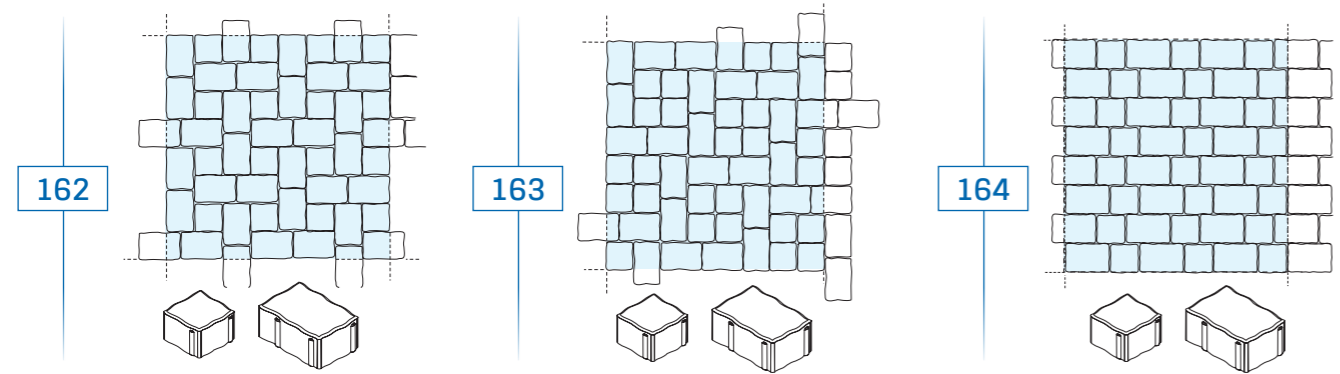

162 12,5 x 18,7 x 6 / 8 - environ 32 pièces/m<sup>2</sup>  
12,5 x 12,5 x 6 / 8 - environ 16 pièces/m<sup>2</sup>

163 12,5 x 18,7 x 6 / 8 - environ 25,5 pièces/m<sup>2</sup>  
12,5 x 12,5 x 6 / 8 - environ 25,5 pièces/m<sup>2</sup>

164 12,5 x 18,7 x 6 / 8 - environ 25,5 pces/m<sup>2</sup>  
12,5 x 12,5 x 6 / 8 - environ 25,5 pces/m<sup>2</sup>

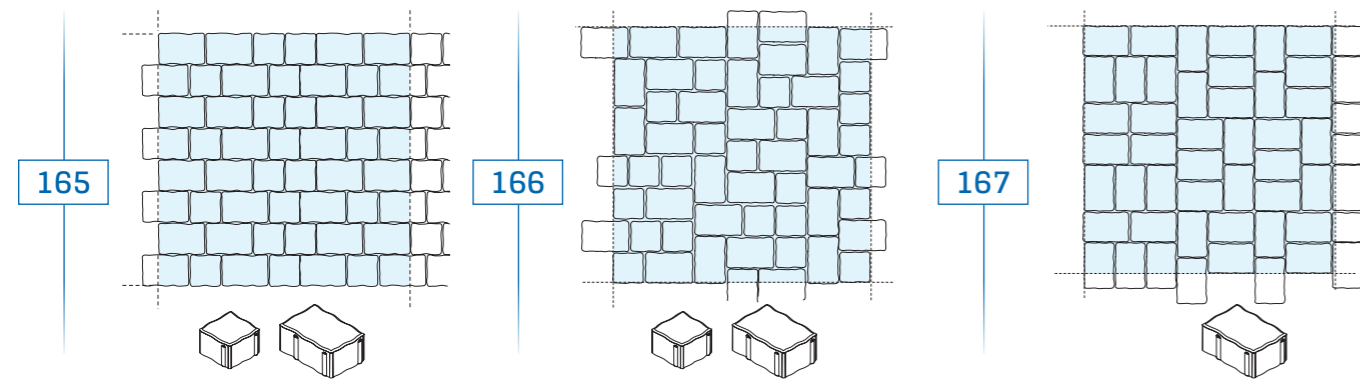

165 12,5 x 18,7 x 6/8 - environ 32 pièces/m<sup>2</sup>  
12,5 x 12,5 x 6/8 - environ 20 pièces/m<sup>2</sup>

166 12,5 x 12,5 x 6/8 - environ 22 pièces/m<sup>2</sup>  
12,5 x 18,7 x 6/8 - environ 28 pièces/m<sup>2</sup>

167 12,5 x 18,7 x 6 / 8 - environ 43 pièces/m<sup>2</sup>

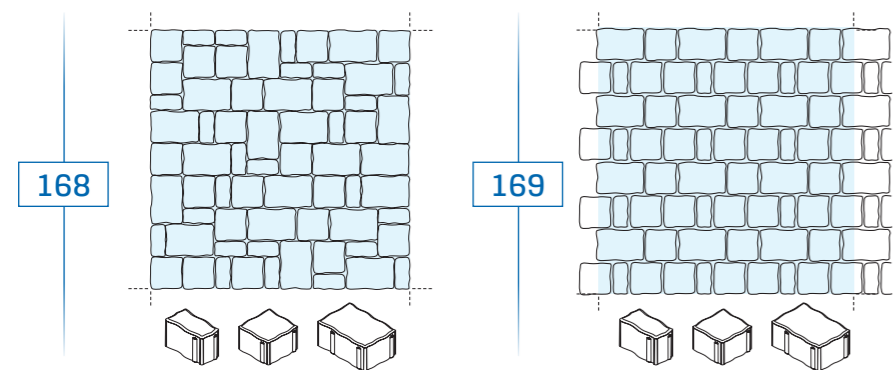

168 12,5 x 18,7 x 8 - environ 20 pièces/m<sup>2</sup>  
12,5 x 12,5 x 8 - environ 22 pièces/m<sup>2</sup>  
6,2 x 12,5 x 8 - environ 24 pièces/m<sup>2</sup>

169 12,5 x 18,7 x 8 - environ 13,33 pces/m<sup>2</sup>  
12,5 x 12,5 x 8 - environ 38 pces/m<sup>2</sup>  
6,2 x 12,5 x 8 - environ 12 pces/m<sup>2</sup>

## LES PAVÉS RHODOS

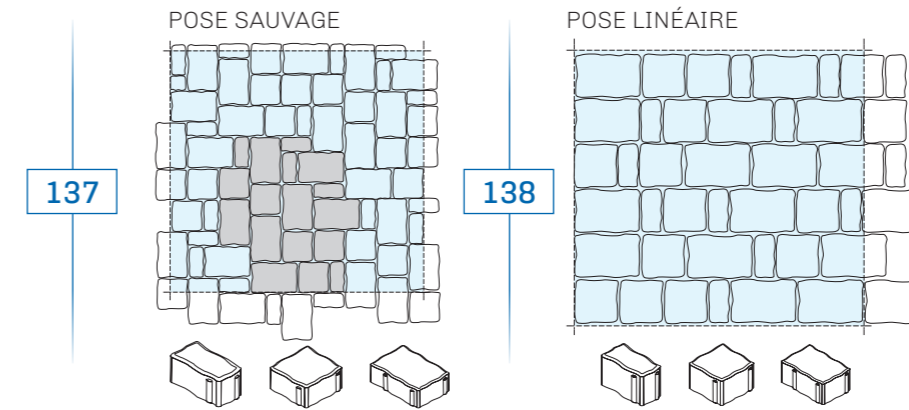

137 6,4 x 12,9 x 6 - environ 17 pces/m<sup>2</sup> | 12,9 x 12,9 x 6 - environ 17 pces/m<sup>2</sup> | 19,4 x 12,9 x 6 - environ 23 pces/m<sup>2</sup> } environ 1 m<sup>2</sup>

138 6,4 x 12,9 x 6 - environ 17 pces/m<sup>2</sup> | 12,9 x 12,9 x 6 - environ 17 pces/m<sup>2</sup> | 19,4 x 12,9 x 6 - environ 23 pces/m<sup>2</sup> } environ 1 m<sup>2</sup>

### EXEMPLE DE POSE :

Rangées non dissociables.

Afin d'avoir une homogénéité et un rendu esthétique des plus parfaits, Heinrich & Bock préconise de se servir, lors de la pose, à partir de plusieurs palettes.

3 formats (6,4 x 12,9 cm, 19,4 x 12,9 cm, 12,9 x 12,9 cm), ép. 6 cm, sont livrés ensemble sur une palette et sont calculés de façon à ce que vous puissiez exécuter la pose sauvage.

**Les différents formats ne peuvent pas être vendus séparément.**

## LES PAVÉS SAN REMO LINEAIRE

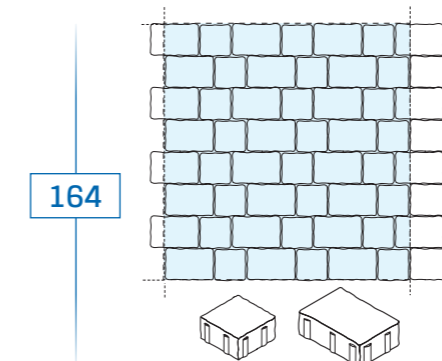

164 13,8 x 13,8 x 6 - environ 21 pièces/m<sup>2</sup>  
13,8 x 20,8 x 6 - environ 21 pièces/m<sup>2</sup>

## LES PAVÉS SAN CASTILLO

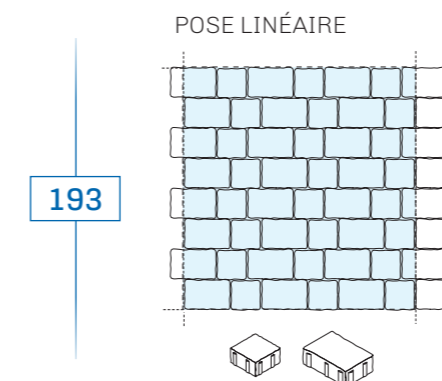

193 21 x 14 x 6 - environ 21 pièces/m<sup>2</sup>  
14 x 14 x 6 - environ 21 pièces/m<sup>2</sup>

**Les différents pavés ne peuvent pas être vendus séparément.**

## LES PAVÉS AVENUE XL

2	1	3	4	2	1		
7	8	5	6	7			
1	2	4	3	1	2		
6	8	7	5	6	8		
2	1	3	4	2	1		
7	8	5	6	7			
1	2	4	3	1	2		
6	8	7	5	6	8		
2	1	3	4	2	1		

1 - 80 x 18 x 8 : 1 pièce  
 2 - 40 x 18 x 8 : 1 pièce  
 3 - 70 x 18 x 8 : 1 pièce  
 4 - 50 x 18 x 8 : 1 pièce  
 5 - 80 x 22 x 8 : 1 pièce  
 6 - 40 x 22 x 8 : 1 pièce  
 7 - 70 x 22 x 8 : 1 pièce  
 8 - 50 x 22 x 8 : 1 pièce

environ 1 m<sup>2</sup>

Les 8 formats sont livrés ensemble sur une palette et sont calculés de façon à ce que vous puissiez exécuter la pose ci-contre.

⚠ Les calepinages sont indicatifs. En fonction de vos goûts, une pose aléatoire en utilisant les rangs complets des palettes, et en évitant les joints croisés, pourrait s'avérer être une solution alternative intéressante.

## LES PAVÉS PAYSAGE

**198**  
 14 x 14 - environ 12,48 pces/m<sup>2</sup>  
 14 x 21 - environ 25,48 pces/m<sup>2</sup>

**199**  
 14 x 14 - environ 20,5 pces/m<sup>2</sup>  
 14 x 21 - environ 20,5 pces/m<sup>2</sup>

**200**  
 14 x 14 = 20,5 pces/m<sup>2</sup>  
 14 x 21 = 20,5 pces/m<sup>2</sup>

## LES PAVÉS AVENUE L



1	2	3	4	1			
5	6	7					
4	1	8	4				
5	6	7					
4	1	8	4				
5	6	7					
1	2	3	4	4			
5	6	7					
4	1	8	4				

1 - 40 x 12 x 8 : 3 pièces  
 2 - 24 x 12 x 8 : 1 pièce  
 3 - 26 x 12 x 8 : 1 pièce  
 4 - 30 x 12 x 8 : 3 pièces  
 5 - 50 x 16 x 8 : 3 pièces  
 6 - 30 x 16 x 8 : 3 pièces  
 7 - 40 x 16 x 8 : 3 pièces  
 8 - 50 x 12 x 8 : 2 pièces

environ 1 m<sup>2</sup>

Les 8 formats sont livrés ensemble sur une palette et sont calculés de façon à ce que vous puissiez exécuter la pose ci-contre.

⚠ Le calepinage est indicatif. En fonction de vos goûts, une pose aléatoire en utilisant les rangs complets des palettes, et en évitant les joints croisés, pourrait s'avérer être une solution alternative intéressante.

**201**  
 14 x 14 - environ 17 pces/m<sup>2</sup>  
 14 x 21 - environ 22,65 pces/m<sup>2</sup>

**202**  
 7 x 14 - environ 14 pces/m<sup>2</sup>  
 14 x 14 - environ 14 pces/m<sup>2</sup>  
 14 x 21 - environ 20 pces/m<sup>2</sup>

**203**  
 7 x 14 - environ 17 pces/m<sup>2</sup>  
 14 x 14 - environ 17 pces/m<sup>2</sup>  
 14 x 21 - environ 17 pces/m<sup>2</sup>

## POSES MIXTES AVENUE XL ET L

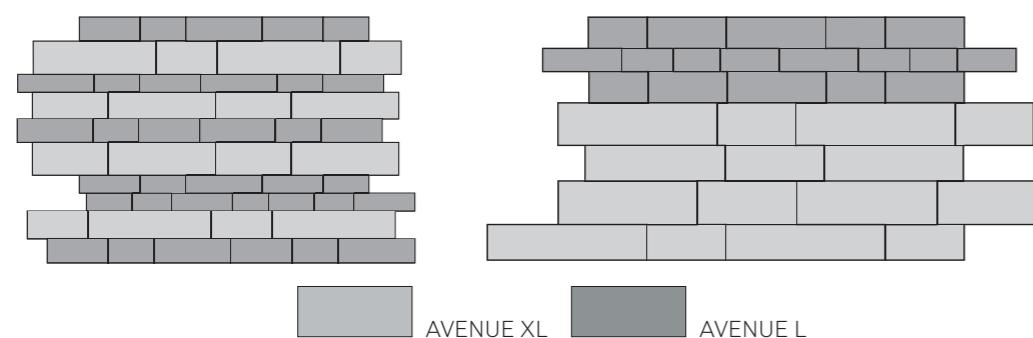

⚠ Les calepinages sont indicatifs. En fonction de vos goûts, une pose aléatoire en utilisant des rangs complets des palettes, et en évitant les joints croisés, pourrait s'avérer être une alternative intéressante.

**204**  
 7 x 14 - environ 17 pces/m<sup>2</sup>  
 14 x 14 - environ 15,5 pces/m<sup>2</sup>  
 14 x 21 - environ 19 pces/m<sup>2</sup>

**205**  
 7 x 14 - environ 17 pces/m<sup>2</sup>  
 14 x 14 - environ 17 pces/m<sup>2</sup>  
 14 x 21 - environ 17 pces/m<sup>2</sup>

**206**  
 7 x 14 - environ 17 pces/m<sup>2</sup>  
 14 x 14 - environ 17 pces/m<sup>2</sup>  
 14 x 21 - environ 17 pces/m<sup>2</sup>

## LES PAVÉS PAYSAGE

**207**

7 x 14 - environ 17 pces/m<sup>2</sup>  
 14 x 14 - environ 8.5 pces/m<sup>2</sup>  
 14 x 21 - environ 17 pces/m<sup>2</sup>  
 14 x 28 - environ 4.25 pces/m<sup>2</sup>

**208**

7 x 14 - environ 7 pces/m<sup>2</sup>  
 14 x 14 - environ 7 pces/m<sup>2</sup>  
 7 x 21 - environ 21,25 pces/m<sup>2</sup>  
 14 x 21 - environ 7 pces/m<sup>2</sup>  
 14 x 28 - environ 7 pces/m<sup>2</sup>

**209**

7 x 14 - environ 11,5 pces/m<sup>2</sup>  
 14 x 14 - environ 22,75 pces/m<sup>2</sup>  
 14 x 28 - environ 11,5 pces/m<sup>2</sup>

**210**

14 x 14 - environ 20,5 pces/m<sup>2</sup>  
 7 x 21 - environ 41 pces/m<sup>2</sup>

**211**

7 x 14 - environ 22,75 pces/m<sup>2</sup>  
 14 x 14 - environ 6,5 pces/m<sup>2</sup>  
 7 x 21 - environ 9,75 pces/m<sup>2</sup>  
 14 x 28 - environ 13 pces/m<sup>2</sup>

**212**

7 x 21 - environ 68 pces/m<sup>2</sup>

**213**

7 x 21 - environ 68 pces/m<sup>2</sup>

## LES PAVÉS PAYSAGE 3 FORMATS

**214**

7 x 14 - environ 9 pces/m<sup>2</sup>  
 14 x 14 - environ 14 pces/m<sup>2</sup>  
 14 x 21 - environ 19 pces/m<sup>2</sup>

environ 0,92 m<sup>2</sup>

**215**

7 x 14 - environ 9 pces/m<sup>2</sup>  
 14 x 14 - environ 15 pces/m<sup>2</sup>  
 14 x 21 - environ 21 pces/m<sup>2</sup>

Les différents formats ne peuvent pas être vendus séparément.

## LES PAVÉS AGORA

**194**

16 x 30 x 6 - environ 5 pièces/m<sup>2</sup>  
 16 x 40 x 6 - environ 5 pièces/m<sup>2</sup>  
 16 x 50 x 6 - environ 5 pièces/m<sup>2</sup>

Insert : 30 x 6 x 6 - environ 4 pièces/mL

ECO Certified  
 Pose avec joints de 3 mm

Autre exemple de pose à titre indicatif, non limitatif, multiples possibilités de combinaisons des pavés inserts selon le rendu esthétique souhaité.

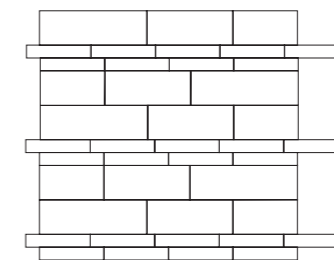

**IMPORTANT :** 3 formats/rangée, livrés sur palette et ne pouvant être vendus séparément. Vendus exclusivement par rangée complète (0,96 m<sup>2</sup>).

**Les différents formats ne peuvent pas être vendus séparément hormis les inserts.**

# MISE EN ŒUVRE DES PAVÉS

## SCHÉMA DE PRINCIPE

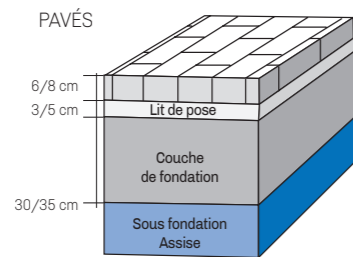

Un revêtement de sol réalisé en pavés béton se compose généralement de quatre éléments principaux :

- les pavés eux-mêmes qui forment la couche supérieure,
- la couche de pose (appelée lit de pose),
- la couche de fondation,
- la couche de sous-fondation (appelée assise) si le sol n'est pas stable.

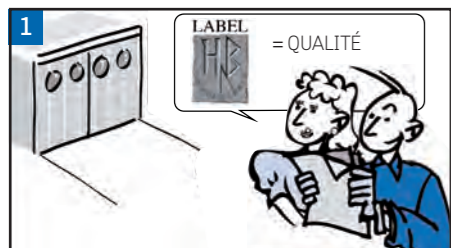

### PRÉPARATION :

Après avoir réalisé votre plan d'aménagement, lisez attentivement la documentation technique, afin de bien connaître tous les paramètres nécessaires à une bonne mise en œuvre.

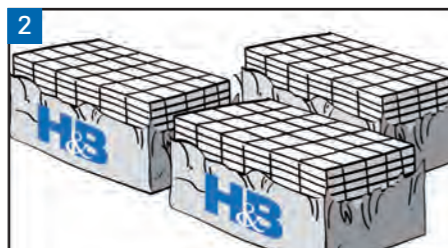

### CONTRÔLE :

À réception de votre marchandise, préalablement choisie chez votre fournisseur, pratiquez un contrôle sommaire afin de vérifier si les produits sont conformes à votre bon de commande.



### PIQUETAGE :

Après avoir vérifié la conformité de votre livraison, il s'agira de pratiquer un piquetage de votre surface d'après le plan préalablement défini, ceci se fera grâce à des piquets munis de repères de hauteur que vous implanterez à l'extérieur de la partie à paver. Une corde sera tendue entre les piquets pour définir les limites de surfaces à paver. Choisissez un point de repère (seuil de porte de garage ou muret de clôture).



### EXCAVATION :

Votre piquetage réalisé, il conviendra de procéder à l'excavation totale de votre surface, manuellement ou avec une pelle mécanique. Profondeur : en fonction du schéma de principe (ci-dessus).



### NIVEAU :

Contrôlez votre profondeur d'excavation et vos niveaux.



### MISE EN ŒUVRE DE LA COUCHE DE FONDATION :

Remplissez l'intégralité de votre couche de fondation en tout venant (0/30) ou grave reconstitué (0/25) ou concassé (0/14).



### COMPACTAGE :

À l'aide d'une compacteuse, compactez votre couche de fondation par couche successive.



### VÉRIFICATION DES NIVEAUX :

Après compactage de la couche de fondation, vérifiez et tirez les niveaux en respectant la hauteur de 30-35 cm pour la couche de fondation.



### MISE EN ŒUVRE DE LA COUCHE DE LIT DE POSE :

Pour la réalisation de joints en sable polymère, le lit de pose devra être obligatoirement fermé de sable d'une granulométrie continue de type 0/4 à 0/6,3 mm afin d'éviter le risque de migration du sable de joint dans un lit de pose de granulométrie ouverte si surface drainante. La pose des pavés sur chape est proscrite. ATTENTION ! Le lit de pose ne peut pas être utilisé pour rattraper les différences dans la couche de fondation.



### VÉRIFICATION DES NIVEAUX :

Après avoir procédé au remplissage de votre lit de pose, tirez soigneusement les niveaux à l'aide d'une règle à niveaux et de 2 taquets ou réglats...

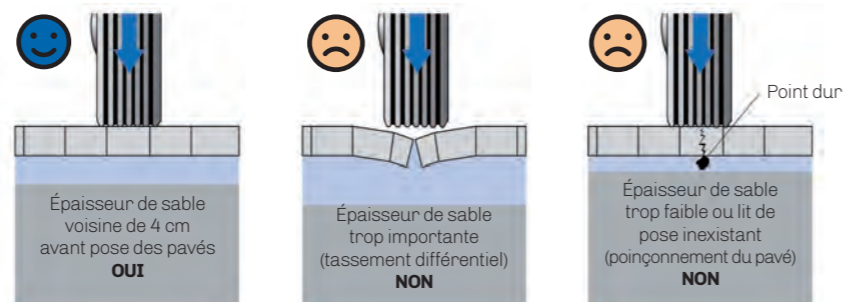

### POSE DES PAVÉS :

Après la mise en œuvre de votre lit de pose, vous pouvez entamer la pose des pavés. Procédez toujours du niveau le plus bas de votre surface vers le niveau haut, en tenant compte des alignements et des niveaux de repère tels que seuil de porte de garage, regard eaux pluviales... NB : Ne pas oublier de se servir de plusieurs palettes afin d'obtenir une surface bien homogène.



### CONTRÔLE DES ALIGNEMENTS :

Pendant la mise en œuvre des pavés, veillez à bien respecter l'alignement des pavés que vous vérifierez à l'aide d'un cordon dans les 2 sens de la pose.



### PRÉPARATION AVANT LE COMPACTAGE :

En cas d'utilisation de sable polymère, se reporter obligatoirement aux conseils de pose du fabricant Techniseal.

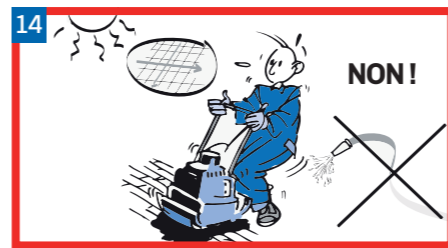

### COMPACTAGE :

À l'aide d'une plaque vibrante munie d'une lame de caoutchouc, opérez d'une manière régulière de l'extérieur vers l'intérieur sur une surface sèche, jusqu'à stabilisation du support. NB : en cas de différence de niveaux, ne jamais insister, mais revoir la couche de lit de pose.



### SABLAGE DE FINITION :

En cas d'utilisation de sable polymère, se reporter obligatoirement aux conseils de pose du fabricant Techniseal.

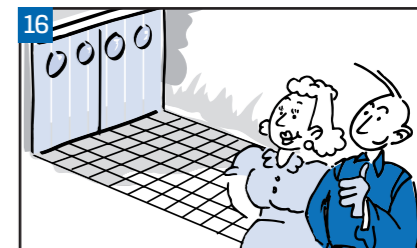

### FIN DU CHANTIER :

Votre ouvrage enfin terminé, il vous apportera toute satisfaction et s'harmonisera avec votre environnement pour de nombreuses années.



## RECOMMANDATIONS

Pour un pavage/dallage réussi et durable, il convient de respecter nos recommandations de pose, les normes en vigueur et notamment :

- approvisionner la totalité des produits avant le démarrage des travaux,
- choisir des dimensions et épaisseurs de produits adaptées aux utilisations (piéton, véhicule léger...) et configurations (terrain plan, à relief...),
- s'assurer de l'aspect des produits secs avant la pose, l'humidité par temps de pluie ne permettant pas d'en apprécier l'apparence définitive,
- privilégier un support drainant (assise souple),
- respecter une pente minimale de 2% (fond de forme et sol fini) pour l'évacuation des eaux (toutes assises),
- mélanger les produits issus de palettes différentes,
- prévoir un joint minimal de 3 mm entre produits et un contrôle de l'alignement au minimum tous les 5 m,
- utiliser un sable de jointoiment propre (sable lavé) pour ne pas tacher la surface ou un sable polymère,
- pour un dallage (usage piétonnier), ne jamais compacter avec une plaque vibrante,
- toujours remplir les joints avant l'opération de damage ou tout passage de véhicules,
- procéder à l'opération de damage sur une surface sèche et propre avec une plaque vibrante dont la semelle est recouverte d'une couche en élastomère. Pour les « pavages » multi-formats de grandes dimensions, cette opération devra être adaptée (force de compactage et trajectoire) afin de ne pas endommager les produits,
- utiliser régulièrement des produits d'entretien adaptés (nettoyeur haute pression proscrit).

## NETTOYAGE DE FIN DE CHANTIER

Quelques conseils qui vous aideront à obtenir un résultat optimal afin d'apprécier et de mettre en valeur votre aménagement extérieur. Au terme des travaux, il est nécessaire de faire un nettoyage après la pose de vos sols :

- enlever immédiatement les résidus de matériaux du chantier tels que restes de sable ou de ciment, gravats, terre, traces de pas, résidus de découpes... Nettoyage à l'eau à l'aide d'une brosse douce ou balai,
- faire disparaître immédiatement à l'aide de produits d'entretien spécialement dédiés au nettoyage de fin de chantier type produits d'entretien H&B (page 150-152) rayures superficielles, résidus de ciment/béton plus ou moins incrustés et traces d'efflorescences occasionnées par des conditions de stockage et/ou l'utilisation de bâches de protection, l'entreposage de stocks de sables...
- ne jamais utiliser de produits trop concentré de type acide (chlorhydrique ou autre),
- ne pas employer un nettoyeur haute pression,
- sur les produits bénéficiant d'une protection de surface ne jamais déposer d'objets plats tels que piscines, pied de parasol, pots de fleurs etc. afin d'éviter les dépôts calcaires. Toujours munir les pieds de votre mobilier de jardin de patins de feutre ou de capuchons en plastique afin de laisser respirer la surface.

## DALLES MODERNIT

POSE 1

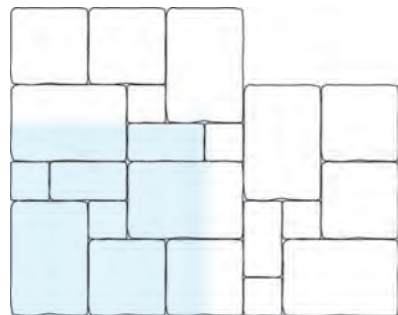

40 x 60 x 6 : 2 pièces  
 40 x 40 x 6 : 2 pièces  
 40 x 20 x 6 : 1 pièce  
 20 x 20 x 6 : 2 pièces } environ 1 m<sup>2</sup>

POSE 2

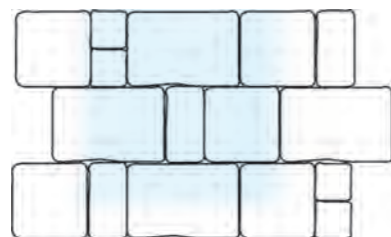

40 x 60 x 6 : 2 pièces  
 40 x 40 x 6 : 2 pièces  
 40 x 20 x 6 : 1 pièce  
 20 x 20 x 6 : 2 pièces } environ 1 m<sup>2</sup>

Les 4 dimensions 40 x 60 x 6,5 ; 40 x 40 x 6,5 ; 40 x 20 x 6,5 ; 20 x 20 x 6,5 sont livrées ensemble sur une palette et ne peuvent être dissociées, elles sont calculées de telle façon que vous puissiez exécuter la pose ci-contre. Suivant la configuration de votre surface, il conviendra de faire preuve d'initiative et d'improviser à votre goût.

Modernit est une dalle à arêtes biseautées et joints serrés.

Afin d'avoir une homogénéité et un rendu esthétique des plus parfaits, **Heinrich & Bock** préconise de se servir, lors de la pose, à partir de plusieurs palettes.



**DR+ NEXTGEL**

Pour sols souples.  
 Lits de sable ou sable stabilisé.

## AQUASPEED

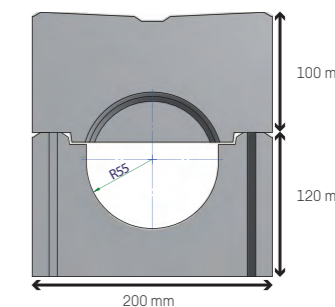
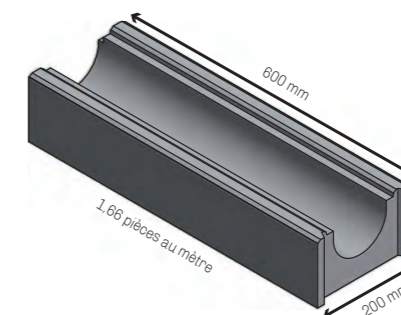
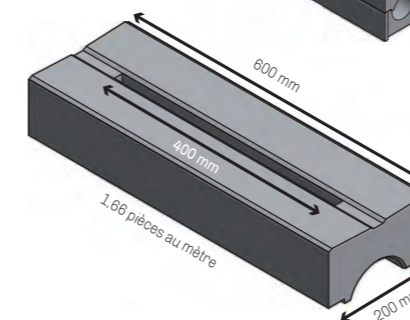
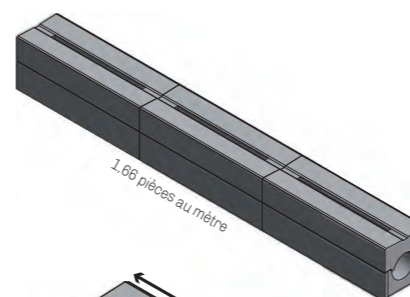
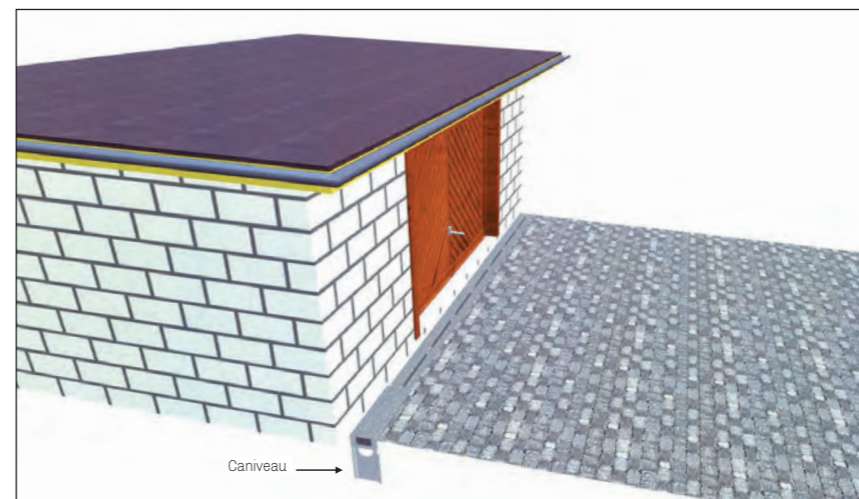

## DALLES TWIN LINE

229

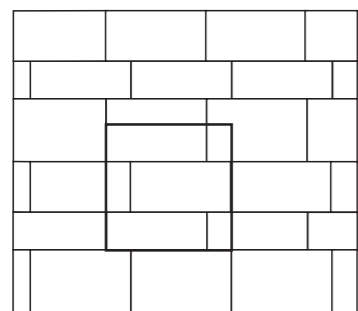

231

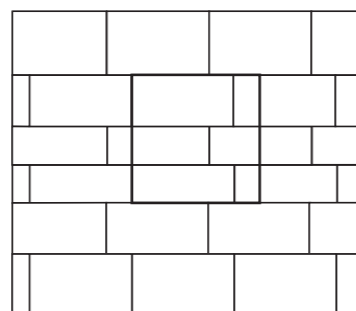

80 x 30 x 7,5  
 80 x 40 x 7,5  
 80 x 50 x 7,5 } environ 1 m<sup>2</sup>

Afin d'avoir une homogénéité et un rendu esthétique des plus parfaits, **Heinrich & Bock** préconise de se servir, lors de la pose, à partir de plusieurs palettes. Les 3 formats sont livrés ensemble sur une palette et sont calculés de façon à ce que vous puissiez exécuter la pose ci-contre.

**Les différents formats ne peuvent pas être vendus séparément.**

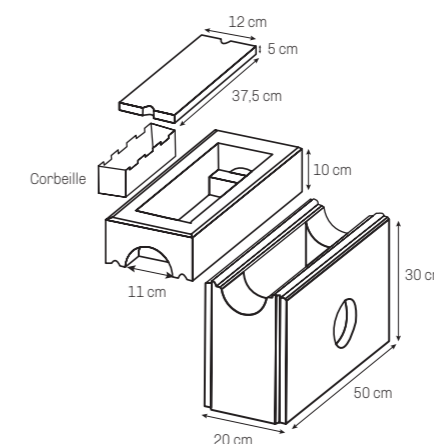

Regard Aquaspeed