

Spirit of Stone 

50
ans
1969 - 2019

TARIF 2024

Produits pour Aménagements Extérieurs en Béton
& Pierres Naturelles reconstituées



SOMMAIRE TARIF 2024

Nos services, plans d'accès, heures d'ouverture de nos usines de **Steinbourg**, **Krautergersheim** et **Wittenheim**



NOS USINES

• Usine de Steinbourg	6	• Nos Agents commerciaux régionaux Itinérants et Assistante commerciale	10-11
• Usine de Krautergersheim	7	• Compléments d'informations	12
• Usine de Wittenheim	8	• Pictogrammes	13
• Prestations annexes	9	• Revêtements & Traitements de surface	14
• Nos Promoteurs & Prescripteurs régionaux Itinérants et Service Logistique - Commercial Sédentaire	10-11		

H e i n r i c h & B o c k E N V I R O N N E M E N T 1 5 > 6 9



LES PAVES

• Classiques	16-19	• Vieillis / Non vieillis	32-34
• Classiques Multiformats	20-22	• Kristalin Fluence Dakota	35
• Fluence Corail	20	• Kristalin Fluence Texturé	35
• Aquaprint	23	• Avenue	36-38
• Fluence Aquaprint	23	• Paysage	39-40
• Lavés	24	• Paysage 21x7x7 cm	NOUVEAU 39
• Grenaillés	25-29	• Paysage 3 Formats	NOUVEAU 41
• A l'Ancienne	30-31	• Élégance sans chanfrein	NOUVEAU 41



LES DALLES

• Classiques	42	• Manoir	46
• Lavées	42-43	• Splendia	46
• Aquaprint	44	• 50x50x4.6 cm - Classe T11	47
• Grenaillées	44	• Dalle Hexa Design	47
• Neat'Clean	45	• Modernit	48
• Imprimées	45	• Twin Line	48
		• Margelles de piscine	49

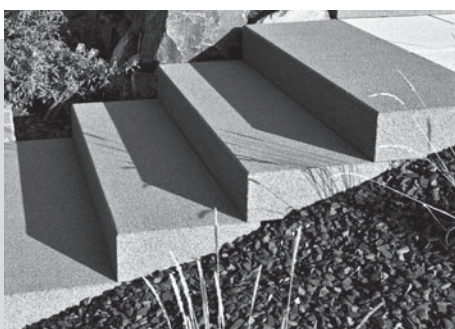

LES MARCHES

• Pleines	50-51
• Pleines Angles	52
• L	53
• Marches et Contre-Marches	54
• Dalles d'embarquement	55



LES PALISSADES

• Rallye	56
• Linéaire	56-57
• Ondine	57
• Rustiques	58
• Bois	58



LES MURS

- Romano 62
- Capri 63
- Terrasto 64
- Novabloc 64



LES INDISPENSABLES

- Caniveaux Aquaspeed 59
- Couvertines de Mur /
Chapeaux de Pilier 60-61
- Bordurettes 65
- Miniflors / Maxiflors 66



LES COMPLEMENTS DE GAMME

- Sables de jointoiment 68
- Produits d'entretien 69

Heinrich & Bock TRAVAUX PUBLICS & COLLECTIVITES 70 > 99

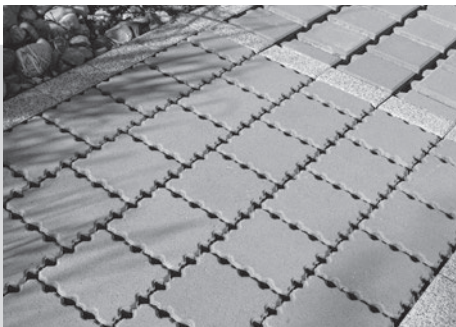

LES PAVES - DALLES

- Pavés Ecologiques drainants 71-74
- Pavé Ecologique
Kéops Green **NOUVEAU** 73
- Pavés Ecologiques
Trapèze joints de 2 et 14.5 mm 74 **NOUVEAU**
- Grilles Gazon 74
- Pavés/ Dalles Kéops 75-77
- Pavés Fil d'eau 89
- Dalles Voirie 78
- Dalles Grand Format 78



LES BORDURES

- Bordures de voirie 79-82
- Bordures
Profils de pierre **NOUVEAU** 81-82
- Bordures
Voies cyclables **NOUVEAU** 82
- Caniveaux de voirie 83
- Raccords 84-85
- Courbes 86-88
- Caniveaux Aqualine 89
- Pavés Fil d'eau 89
- Bordure / Dalle d'accotement 90
- Bordures d'accotement et
d'îlot 90
- Courbes d'accotement et
d'îlot 91
- Quai de Bus 92



LES SOLUTIONS D'ACCESSIBILITES

- Pavés d'Eveil 93
- Dalles d'Eveil Podotactiles 93
- Dalles d'Eveil Podotactiles 80x100x8 cm **NOUVEAU** 93
- Pavés Guide 94
- Dalle Bande Interception **NOUVEAU** 94
- Kit Parking 95



LES COMPLEMENTS DE GAMME TP

- Bornes et Bollards 96
- Entourage d'arbre 96
- Blocs banquettes 97



LES MURS DE SOUTÈNEMENT

- Murs en L armés - 12 cm 98-99
- Pierres en L non armées 99



LES BLOCS BETON

- Blocs creux 101
- Angles 101
- Linteaux 102
- Coffrages 102
- Coffrage sismique **NOUVEAU** 500x200x200 mm 102
- Entrevous 103

Tous les prix s'entendent H.T. départ usines

Taxe parafiscale 0.33 % en sus
TVA en sus
Barème Eco-Contribution en sus



Heinrich & Bock "ENVIRONNEMENT"

- Pavé Classique sans taquet 15x15x6 cm > Gris et Noir page 17
- Pavés Classiques 3 formats sans chanfrein - ép. 6 cm page 19
 - > Beige brut - Corail - Flammé Noir Blanc
- Pavé Paysage 21x7x7 cm page 39
 - > Cendre - Corail - Rouille
- Pavés Paysage 3 formats (7x14/ 14x14/ 21x14 cm) page 41
 - > Dark Allure - Corail - Cendre
- Pavé Élégance sans chanfrein 20x30x6 cm page 41
 - > Queens
- Sable polymère EZSAND - Gris page 68

Heinrich & Bock "TRAVAUX PUBLICS-COLLECTIVITES"

- Pavés Géoton 20x20x6 cm et 20x20x8 cm > Beige page 71
- Pavés Herbadrain 20x20x8 cm joints de 7,15 et 30 mm > Beige pages 71-72
- Pavés Herbadrain 20x30x8 cm joints de 15 et 30 mm > Beige page 72
- Pavés Keops Eco 15x30x10 cm joints de 15 et 30 mm > Beige page 73
- Pavé Keops Green 15x30x10 cm page 73
- Pavé Trapèze ép. 10 cm - joint de 2 mm > Gris - Noir - Beige page 74
- Pavé Trapèze ép. 10 cm - joint de 14.5 mm > Gris - Noir - Beige page 74
- Bordures Profil de Pierre page 81
 - > 100x20x15 cm
 - > 100x15x20 cm
 - > 100x30x25 cm
- Bordure Voie cyclable 100x20x14 cm page 82
- Bordure Voie cyclable About 50x20x14 cm page 82
- Dalle Podotactile 80x100x8 cm > Blanc page 93
- Dalle Bandes Interception 66x66x8 cm > Blanc - Noir page 94

Heinrich & Bock "BATIMENT"

- Bloc coffrage sismique 500x200x200 mm page 102

USINE DE STEINBOURG

Heinrich&Bock

SIEGE ET USINE DE STEINBOURG

Rue de Wasselonne

67790 STEINBOURG

☎ 03 88 01 87 07

e.mail info@heinrich-bock.com

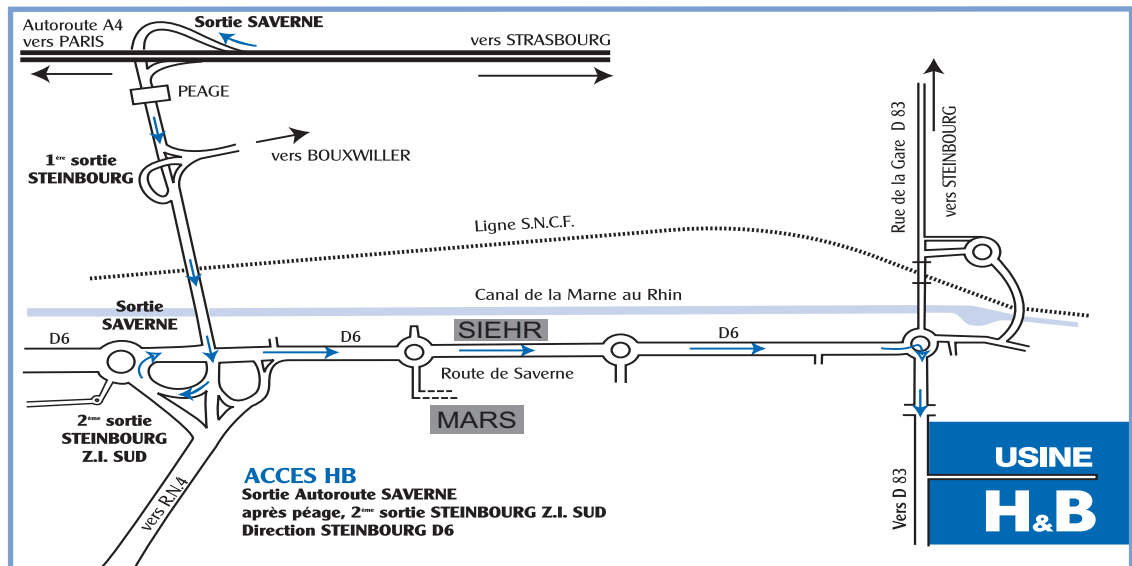

HORAIRES D'OUVERTURE

A D M I N I S T R A T I F - C O M M E R C I A L
L O G I S T I Q U E

Du lundi au jeudi : 8h - 12h • 13h30 - 17h30

Le vendredi : 8h - 12h • 13h30 - 17h

C H A R G E M E N T

Du 1^{er} octobre à fin février

Du lundi au jeudi : 8h - 17h30

Le vendredi : 8h - 17h

Du 1^{er} mars au 30 septembre

Du lundi au vendredi : 6h - 20h

USINE DE KRAUTERGERSHEIM

Heinrich&Bock

USINE DE KRAUTERGERSHEIM

Route de Hindisheim

67880 KRAUTERGERSHEIM

☎ 03 88 95 70 21

e.mail info@heinrich-bock.com

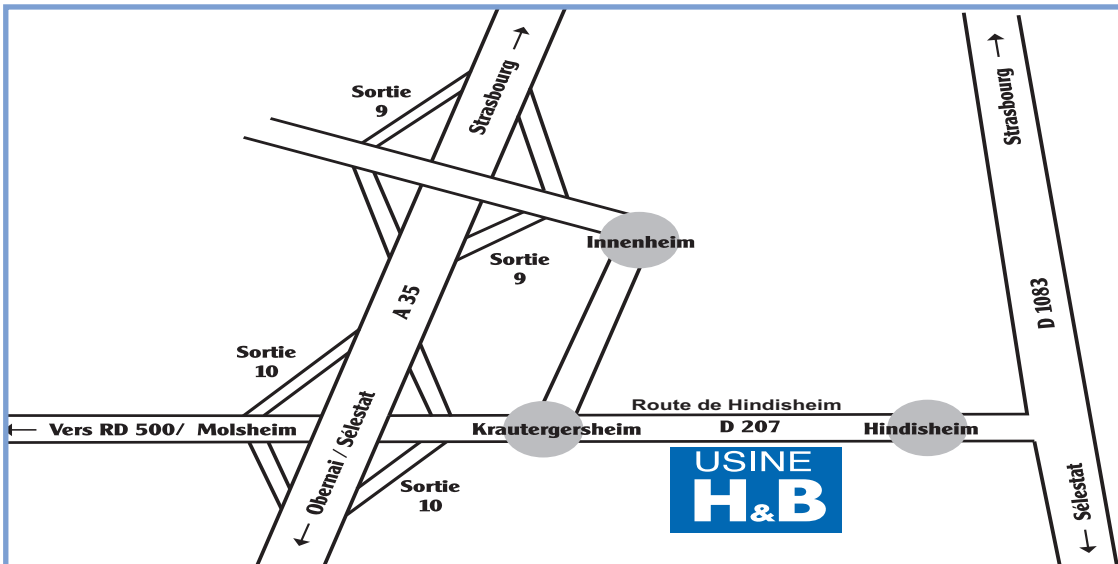

HORAIRES D'OUVERTURE

A D M I N I S T R A T I F - L O G I S T I Q U E

Du lundi au jeudi : 8h - 12h • 13h - 17h30

Le vendredi : 8h - 12h • 13h - 17h

C H A R G E M E N T

Du 1^{er} octobre à fin février

Du lundi au vendredi : 7h - 17h

Du 1^{er} mars au 30 septembre

Du lundi au vendredi : 6h - 18h

USINE DE WITTENHEIM

Heinrich&Bock

USINE DE WITTENHEIM

Rue des Mines Anna

68270 WITTENHEIM

☎ 03 89 52 77 88

e.mail info@heinrich-bock.com

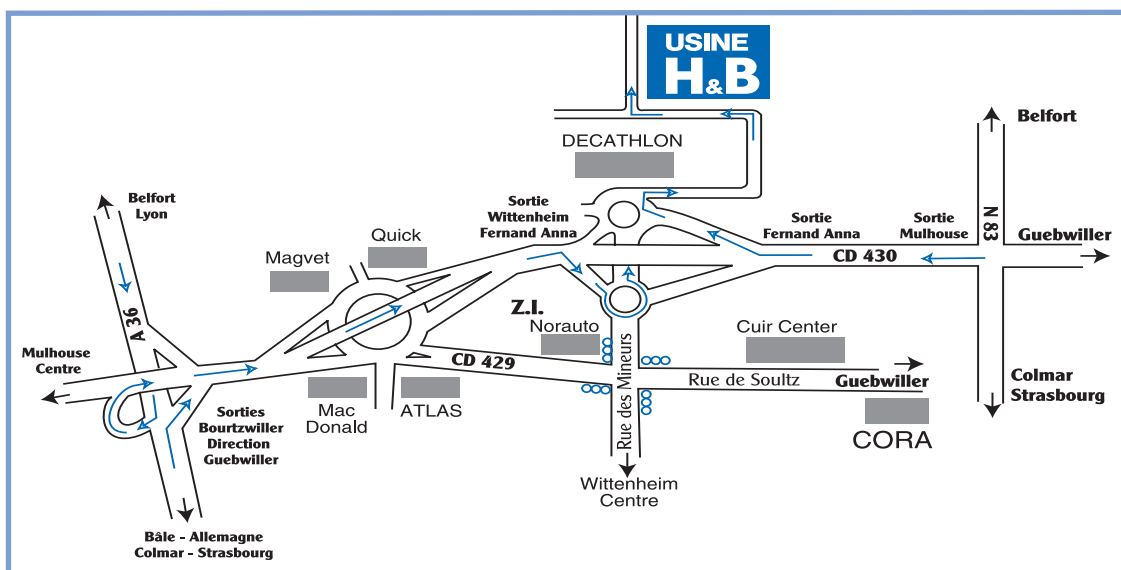

HORAIRES D'OUVERTURE

A D M I N I S T R A T I F - L O G I S T I Q U E

Du lundi au jeudi : 8h - 12h • 13h- 17h30

Le vendredi : 8h - 12h • 13h- 17h

C H A R G E M E N T

Du lundi au jeudi : 7h - 17h30

Le vendredi : 7h - 17h

Percevez notre société au travers de notre site internet :

www.heinrich-bock.com

Nous avons du savoir-faire et tenons à l'exprimer ...

Sans contrainte, découvrez notre entreprise et ses produits.

Vous y trouverez également un diaporama de notre parc d'exposition.

Bonne visite ...



www.heinrich-bock.com



<https://www.facebook.com/HeinrichetBock>



<https://www.linkedin.com/company/heinrich-bock>



<https://www.pinterest.fr/heinrichetbock>



I L O D E S I G N



IloDesign vous accompagne dans la modélisation 3D de vos idées et besoins pour vos projets d'aménagements extérieurs.



Votre projet en 3D immersive
By IloDesign

IloDesign
4 rue des Joncs
67360 ESCHBACH
www.ilodesign.fr

POUR VOUS ECOUTER ... VOUS REpondRE... ET VOUS SERVIR ...

Heinrich & Bock

" ENVIRONNEMENT - TRAVAUX PUBLICS - BÂTIMENT - COLLECTIVITES "

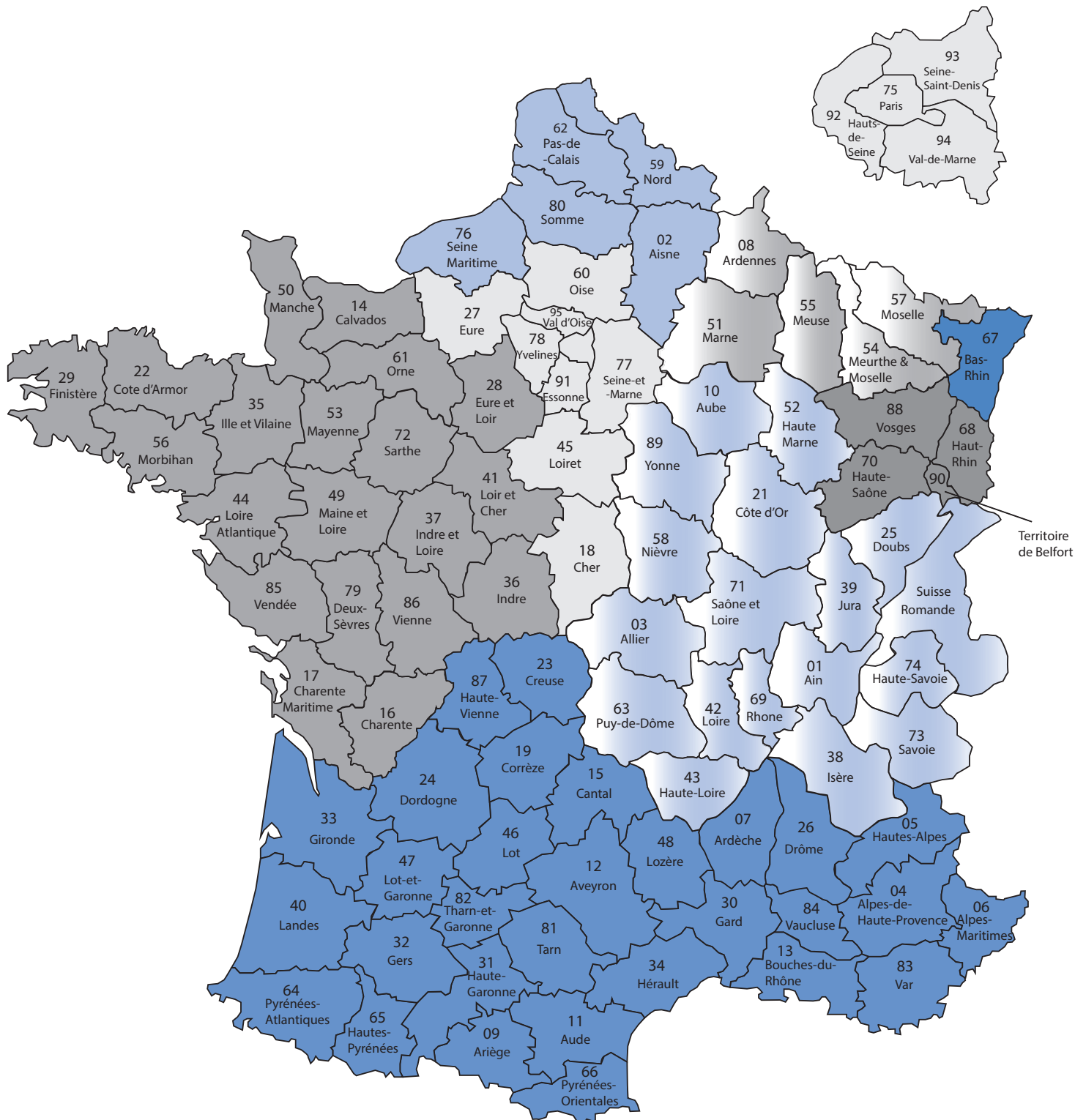

Assistance Technique
serviceclients@heinrich-bock.com

POUR VOUS ECOUTER ... VOUS REpondre... ET VOUS SERVIR ...

Heinrich & Bock

" ENVIRONNEMENT - TRAVAUX PUBLICS - BÂTIMENT "

Direction commerciale

Directeur commercial
Aurélien WEISLINGER
☎ 06 71 61 49 07
aurelien.weislinger@heinrich-bock.com

**Promoteurs et prescripteurs
Régionaux Itinérants**

Ludovic LEONARD
☎ 06 80 75 36 91
ludovic.leonard@heinrich-bock.com

Raphaël PEDUZZI
☎ 06 72 84 85 07
raphael.peduzzi@heinrich-bock.com

Guy KLEIN
☎ 06 08 96 19 87
guy.klein@heinrich-bock.com

Marin BLONDEAU
☎ 06 08 97 56 61
marin.blondeau@heinrich-bock.com

Thibault D'ANGELO
☎ 06 08 96 18 29
thibault.dangelo@heinrich-bock.com

Fabrice CUCCA
☎ 06 08 97 47 64
fabrice.cucca@heinrich-bock.com

**Service Logistique
& Commercial sédentaire**

STEINBOURG

☎ 03 88 01 87 08
e.mail venteshb01@heinrich-bock.com

☎ 03 88 01 87 14
e.mail venteshb02@heinrich-bock.com

☎ 03 88 01 87 10
e.mail venteshb03@heinrich-bock.com

☎ 03 88 01 87 12
e.mail venteshb04@heinrich-bock.com

☎ 03 88 01 87 12
e.mail venteshb06@heinrich-bock.com

☎ 03 88 01 87 14
e.mail venteshb08@heinrich-bock.com

KRAUTERGERSHEIM

☎ 03 88 95 70 21
e.mail logistiqueKR@heinrich-bock.com

WITTENHEIM

☎ 03 89 52 77 88
e.mail logistiqueWI@heinrich-bock.com

Secteurs

 Département :
67

 Départements :
68-70-90-88

 Départements :
51-54-55-57-08

 Départements :
52-10-89-21-58
71-39-25-01-69-74-73-38
03-42-63-43-07-26
Suisse Romande

 Départements :
75-77-78-91-92-93-94-95
27-60-45-18

 Départements :
23-87-24-33-19-46-82-47
40-15-32-64-48-12-81-31
65-09-07-30-34-11-66-26
84-13-05-04-83-06

Heinrich & Bock

" TRAVAUX PUBLICS - COLLECTIVITES "

Secteurs

 Départements :
14-16-17-22-28-29-35-36-37
41-44-49-50-53-56-61-72-
79-85-86

 Départements :
02-59-62-76-80

Agents Commerciaux

Jean FILATRE
☎ 06 66 00 88 56
jfilatre@cub-amenagement.fr

Michaël MINNEBOIS
☎ 07 87 36 17 43
ecopavconseils@outlook.fr

**Assistante Commerciale
& Logistique**

Catherine AMANN
☎ 03 88 01 87 08
catherine.amann@heinrich-bock.com

EMBALLAGES

Palettes HB & Palettes Euro : Facturées 25,00 € HT/Pièce - Reprises 21,00 € HT/Pièce.

Palettes & Emballages perdus: Facturés 25,00 € HT la pièce – Non repris.

Big Bags: Facturés 15 € HT pièce – Repris 10,00 € HT pièce.

Cerclages: Facturés 1,85 € HT/palette

NB : Les emballages vides devront impérativement être retournés par le client en bon état sur le site de leur enlèvement pendant les heures d'ouverture de nos bureaux.

Le délai de retour maximum est de 6 mois (date de facturation)

QUALITE :

Les palettes **HB** ne seront décomptées et reprises qu'à la condition que la réparation n'excède pas le remplacement **de 2 planches, au plus.**

Les palettes **Euro/World** ne seront décomptées et reprises qu'à la condition que la réparation n'excède pas le remplacement **de 1 planche et 1 plot au plus.**

Les palettes **Euro/World** à **plots d'agglomérés de sciure, pour des raisons de sécurité, ne sont pas acceptées.**

GENERALEMENT : Les palettes refusées pour origine non conforme ou non-qualité, ne seront **ni déchargées ni décomptées.**

CONDITIONNEMENT – DEPALETTISATION - RETOURS DE MARCHANDISES

Conditionnement :

Tous les produits, dont la case mentionnant l'épaisseur est  * } Sont vendus uniquement par palettes complètes.

 **Les pavés, hors ceux vendus par palette complète, sont uniquement vendus au rang complet.**

Dépalettisation :

Sur l'ensemble des produits sujets à commissions, nous appliquons une contribution forfaitaire de **15 € par palette entamée**. A l'exclusion des produits *

Retours de marchandises:

Sous réserve d'acceptation préalable de notre part, nous acceptons uniquement les retours de produits en excellent état, par palettes complètes, figurants au présent tarif avec une **moins value de 20%** (base valeur marchandise départ site de production) pour frais de manutention et de remise en stock, et cela dans **un délai maximum de 1 mois** (date de facturation)

NB : Les produits classés en « SC » et en « SM » ne sont ni repris ni échangés.

COMMANDES



Lors de vos commandes, vous gagnez du temps... Nous réduisons le temps de chargement... Vous réduisez les risques d'erreurs en nous transmettant de préférence par mail :



- N° d'offre,
- N° de référence du produit,
- Date d'enlèvement,
- Date & Adresse de livraison précise,
- Accessibilité du chantier-Mode de déchargement (avec / sans grue sur véhicule),
- Si vous enlevez par palettes complètes.

 à la plus value pour palette entamée, aux produits vendus uniquement au rang complet et aux produits exclusivement vendus par palettes complètes.*

- IMPORTANT -

Afin de vous assister dans vos décisions, nous vous invitons à observer la classification de nos stocks.

 **Sur Commande**  **Sur Mesure**

NB :  /  = Produits faisant l'objet d'une fabrication spéciale,
Quantité commandée = quantité fabriquée = quantité facturée

 Cotation sur demande et sous réserve de faisabilité et d'un volume minima permettant une production industrielle.

RECEPTION DES PRODUITS

- Lors du chargement, le client veillera à la conformité du chargement avec le bulletin de livraison et son bon d'enlèvement.
- Toute réclamation est à formuler de suite et à confirmer par écrit ou par e-mail.
- Sur le chantier: le destinataire contrôlera la conformité des produits livrés avec la commande avant la mise en œuvre.
- Les quantités au m² tiennent compte des taquets d'écartement, ainsi que des joints résultants des inégalités de la forme et des tolérances dimensionnelles des produits.

Mise en oeuvre : Le client se réfèrera à nos recommandations.

FRAIS DE TRANSPORT

Les prix du transport mentionnés sur nos offres de prix, sont susceptibles d'évoluer au courant de la saison 2024, et en fonction de la fluctuation du prix des carburants.

Immobilisation sur chantier ne relevant pas de notre responsabilité, l'heure d'attente sera facturée 70.00 € HT

AS PROTECTED / SOFT TOUCH

Les matériaux en béton, en fonction de leurs compositions et textures absorbent naturellement plus ou moins l'humidité à laquelle ils sont exposés, ils sont couramment soumis aux intempéries et autres salissures telles que tanins, huiles, feuilles mortes, fleurs, moisissures, mousses, lichens, algues etc

Il est possible de limiter ou de retarder, voire de prévenir un grand nombre de ces problèmes grâce à des traitements de surface initiaux appliqués en usine.

Ces traitements visent à réduire de manière plus ou moins durable le pouvoir absorbant des matériaux tout en limitant l'incrustation et la pénétration des salissures les plus courantes dans les parements des bétons, facilitant ainsi leur nettoyage.

En règle générale, quel que soit le degré de protection de nos matériaux, nous vous conseillons nos produits de protection et d'entretien page 69 du présent tarif.

En fonction du type de produit, HEINRICH&BOCK vous offre **3 niveaux** de protections «Anti-Salissures» différents :



Niveau 1 : AS «N1»

Diminution de l'absorption capillaire du béton par l'utilisation dans la composition du béton d'un adjuvant hydrofugeant (imperméabilisation partielle de l'intérieur).



Niveau 2 : AS «N2»

Niveau 1 complété par un curling colmatant partiellement les pores des bétons en surface.



Niveau 3 : AS «N3»

Niveau 1 complété par l'application par imprégnation d'une protection invisible hydrofuge et oléofuge de surface (imperméabilisation complémentaire de l'extérieur).



Soft Touch:

La surface des produits est soumise à un curling à l'état semi mature, cette patine lui confère un aspect singulier, quelques fois **scintillant** et la rend particulièrement douce au toucher.

CHANFREINS



Chanfrein :

D'environ 3 à 6 mm, procure un aspect traditionnel, et une utilisation commode de la surface.



Micro-Chanfrein :

D'environ 2 mm, nettement plus fin qu'un chanfrein traditionnel. S'applique généralement sur des éléments modernes et longitudinaux. Est générateur de réduction de bruits aux roulements.



Chanfrein structuré & bosselé :

Généré de manière aléatoire au niveau de l'empreinte moule, de sa richesse visuelle émane une impression d'authenticité.

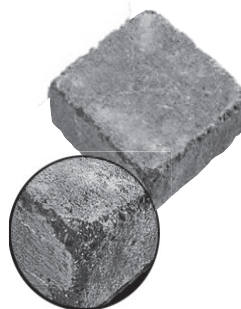

Chanfrein vieilli :

Arêtes vives cassées mécaniquement de manière aléatoire, intensifient l'aspect rustique du pavage.



Sans Chanfrein :

Arêtes vives – aspect moderne – générant un aspect de surface particulièrement élégant.

NOS REVÊTEMENTS ET TRAITEMENTS DE SURFACE



RC : Revêtement **C**lassique : couche d'aspect plane en béton gris ou teinté enrichi, sans traitement complémentaire.



RFL : Revêtement **F**lammé composé d'un subtil mélange de plusieurs teintes, existe sur plusieurs types de revêtements et traitements de surface.



RL : Revêtement **L**avé : traitement complémentaire à l'état frais mettant à nu le parement composé de pierres naturelles.



RLSB : Revêtement **L**avé **S**tructuré **B**osselé : calqué sur des pierres naturelles et reproduit à l'identique avec un traitement complémentaire par lavage à l'état frais, mettant à nu les pierres naturelles reconstituées du parement.



RG : Revêtement **G**renaillé : traitement par projection de billes d'acier à l'état sec, mettant à nu les pierres naturelles reconstituées du parement.



RGSB : Revêtement **G**renaillé **S**tructuré et **B**osselé : calqué sur des pierres naturelles et reproduit à l'identique avec un traitement par projection de billes d'acier à l'état sec, mettant à nu les pierres naturelles reconstituées du parement.



RV : Revêtement **V**ieilli : produit semi-fini vieilli artificiellement par chocs mécaniques à l'état sec, produit disponible en «semi fini» sans vieillissement.



RPT : Revêtement **P**atiné: calqué sur des pierres naturelles et reproduit à l'identique avec un traitement complémentaire en phase de maturité au travers d'un processus de brossage en plusieurs étapes, lui octroyant une patine satinée antidérapante et mate.



RI : Revêtement **I**mprimé : base en béton avec application d'une surface design de très haute qualité

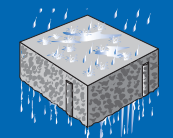

RDP : Revêtement **D**rainant **P**oreux en concassé fin : perméable sur toute son épaisseur, permet l'absorption et évacuation de l'eau dans le sous sol.



FS : Face **S**plittée : éclatement à l'état sec de la pièce en agrégats naturels recomposés reproduit à l'identique une pierre naturelle éclatée.

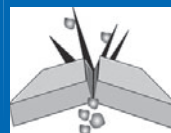
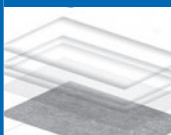
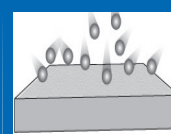

⚠ Les marbrures, flammages sont par nature aléatoires et peuvent différer des produits de nos catalogues et PLV.

Nos revêtements et traitements de surface

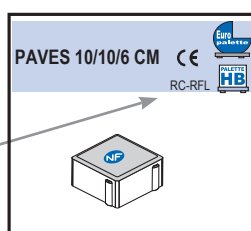

Environnement

Nos pictogrammes



Produit résistant au gel et au sel de déneigement



Produit adapté pour les terrasses



Produit d'épaisseur 6 cm adapté aux allées*
* Circulation occasionnelle véhicules lourds



L'empilage temporaire sans protection des produits est proscrit



Diminution de l'absorption capillaire du béton par l'utilisation dans la composition du béton d'un adjuvant hydrofugeant (impermeabilisation partielle de l'intérieur).



Niveau 1 complété par un curling colmatant partiellement les pores des bétons en surface.



Produit d'épaisseur 8 cm et plus adapté au trafic lourd



Produit antidérapant



Produit drainant Ecologique



Pose mécanique possible



Produit très facile d'entretien



Produit facile d'entretien



Produit nécessitant un entretien occasionnel



Les joints de ce type de pavé permettent une bonne infiltration des eaux de pluie vers la nappe phréatique.



Niveau 1 complété par l'application par imprégnation d'une protection invisible hydrofuge et oléofuge de surface (impermeabilisation complémentaire de l'extérieur).



La surface des produits est soumise à un curling à l'état semi mature, cette patine lui confère un aspect singulier, quelques fois **scintillant** et la rend particulièrement douce au toucher.



Certification selon Norme Française



Certification selon Norme Française et Certification des caractéristiques environnementales et sanitaires



Certification Européenne



> Pavés vendus uniquement au rang complet.

> Produits vendus uniquement par palette complète :

Tous les produits, dont la case mentionnant l'épaisseur est  sont vendus exclusivement par palettes complètes.

Les Pavés Classiques

- Pavés I 6 cm et 8 cm
- Pavés S 6 cm
- Pavés Union 6 cm, 8 cm et 10 cm
- Pavés Carrés et Rectangulaires 6 cm et 8 cm
- Pavés classiques 3 formats
- Pavés classiques 3 formats sans chanfrein
- Pavés Calvo Trio Pompéi
- Pavés Agora Classique gris
- Pavés Paysage Grey Allure
- Pavés Paysage 3 formats

Les Dalles

- Dalles Classiques Gris lisse
- Dalles Lavées Gravillons Rhin 4/8

Les Bordures

- Bordures Jardin Ht 25 cm et Ht 30 cm
- Bordures Têtes plates Ht 25 cm et 30 cm
- Bordures P1 et P3

Système Floral

- Miniflors
- Maxiflors

- IMPORTANT -

Afin de vous assister dans vos décisions, nous vous invitons à observer la classification de nos stocks.



Sur Commande: Cotation sur demande et sous réserve de faisabilité et d'un volume minima permettant une production industrielle.



Sur Mesure



= Produits faisant l'objet d'une fabrication spéciale,
Quantité commandée = Quantité fabriquée = Quantité facturée



Les marbrures, flammages sont par nature aléatoires et peuvent différer des produits de nos catalogues et PLV.

Les Pavés Classiques

RC

RFL



Vendu uniquement par palette complète

PAVES "I"	Epaisseur	Format	Production K / W Production S	Poids/m ²	Poids/Palette	Quantité/Palette	Pièces/m ²
 RC	6 cm	16,5/19,8/6 cm		138 kg	1300 kg	330 pces ou 9,42 m ²	35 pces

Pose mécanique possible

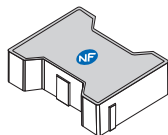

	Usine Steinbourg	Usine Krautergersheim	Usine Wittenheim	Code Article	Prix en €/m ²
GRIS	S	K	W	0101I006x1-G01	15,45
NOIR	S	K	W	0101I006x1-N01	20,40
ROUGE	S	K	W	0101I006x1-R01	20,40

Pavés de Rive long et 1/2 de Rive - sur demande - nous consulter

En configuration "précroisé" (prépose mécanique)

Cotation sur demande et sous réserve de faisabilité et d'un volume minima de 500 m² permettant une production industrielle .

PAVES "I"	Epaisseur	Format	Poids/m ²	Poids/Palette	Quantité/Palette	Pièces/m ²
 RC	8 cm	16,5/19,8/8 cm	175 kg	1648 kg	330 pces ou 9,42 m ²	35 pces

Pose mécanique possible



	Usine Steinbourg	Usine Krautergersheim	Usine Wittenheim	Code Article	Prix en €/m ²
GRIS	-	K	W	0101I008x1-G01	20,00

Pavés de Rive long et 1/2 de Rive - sur demande - nous consulter

En configuration "précroisé" (prépose mécanique)

Cotation sur demande et sous réserve de faisabilité et d'un volume minima de 500 m² permettant une production industrielle .

PAVES "S"	Epaisseur	Format	Production K / W	Poids/m ²	Poids/Palette	Quantité/Palette	Pièces/m ²
 RC	6 cm	12/24/6 cm		138 kg	1380 kg	350 pces ou 10 m ²	35 pces

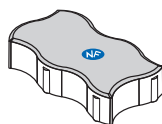

	Usine Steinbourg	Usine Krautergersheim	Usine Wittenheim	Code Article	Prix en €/m ²
GRIS	-	K	W	0101S006x1-G01	15,45
ROUGE	-	K	-	0101S006x1-R01	20,40

Cotation sur demande et sous réserve de faisabilité et d'un volume minima de 500 m² permettant une production industrielle .

PAVES UNION	Epaisseur	Format	Poids/m ²	Poids/Palette	Quantité/Palette	Pièces/m ²
 RC	(1) 6 cm	12/22,5/6 cm	138 kg	1415 kg	400 pces ou 10,25 m ²	39 pces
	(2) 8 cm	12/22,5/8 cm	175 kg	1570 kg	350 pces ou 8,97 m ²	39 pces
	(3) 10 cm	12/22,5/10 cm	220 kg	1580 kg	280 pces ou 7,18 m ²	39 pces

Pose mécanique possible

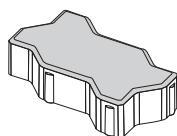

	Usine Steinbourg	Usine Krautergersheim	Usine Wittenheim	Code Article	Prix en €/m ²
GRIS (1)	-	K	W	0101U006x1-G01	15,45
GRIS (2)	-	K	W	0101U008x1-G01	20,00
GRIS (3)	-	K	W	0101U010x1-G01	24,70

Pavés de Rive - sur demande nous consulter

Cotation sur demande et sous réserve de faisabilité et d'un volume minima de 500 m² permettant une production industrielle .

→ **Sur COMMANDE**

→ **Sur MESURE**

Référez-vous à nos données techniques
Nos prix s'entendent HT, taxe parafisc. 0.33 %, Barème éco-contribution en sus
Colonnes = vendus par palette complète

PV nette de 15 € HT facturée/ palette incomplète
Tarif 2024 HT Départ Usines
NF - selon lieu de fabrication & attestation en vigueur



PAVES CARRÉS ET RECTANGULAIRES

Vendu uniquement par palette complète

	Épaisseur	Format	Poids/m ²	Poids/Palette	Quantité/Palette	Pièces/m ²
PAVE 30/30/6 CM RC	6 cm	30/30/6 cm	138 kg	1342 kg	108 pces ou 9,72 m ²	12 pces

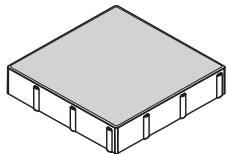

SC GRIS	Usine Steinbourg	Usine Krautergersheim	Usine Wittenheim	Code Article	Prix en €/m ²
	-	-	W	0101R006W1-G01-3030	15,45

PAVES 20/20/6 CM RC-RFL	6 cm	20/20/6 cm	Production K / W	138 kg	1325 kg	240 pces ou 9,60 m ²	25 pces
		20/20/6 cm	Production S				

Pose mécanique possible

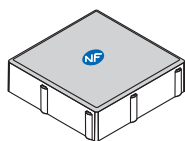

GRIS	S	K	W	0101R006x1-G01-2020	15,45
NOIR	K*	K	-	0101R006x1-N01-2020	20,40
FLAMME NOIR BLANC	K*	K	W	0101R006x1-F08-2020	23,65
FEUILLE DE VIGNE	K*	K	W	0101R006x1-F01-2020	26,80

PAVES 10/20/6 CM RC-RFL	6 cm	10/20/6 cm	Production K / W	138 kg	1325 kg	480 pces ou 9,60 m ²	50 pces
		10/20/6 cm	Production S				

Pose mécanique possible

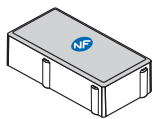

GRIS	S	K	W	0101R006x1-G01-1020	15,45
NOIR	S	-	W	0101R006x1-N01-1020	20,40
ROUGE	S	-	W	0101R006x1-R01-1020	20,40
FLAMME NOIR BLANC	K*	K	W	0101R006x1-F08-1020	23,65
FEUILLE DE VIGNE	K*	K	W	0101R006x1-F01-1020	26,80

PAVES 10/10/6 CM RC-RFL	6 cm	10/10/6 cm	Production K / W	138 kg	1325 kg	960 pces ou 9,60 m ²	100 pces
		10/10/6 cm	Production S				

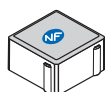

GRIS	S	K	W	0101R006x1-G01-1010	15,45
NOIR	S	-	W	0101R006x1-N01-1010	20,40
ROUGE	S	-	S	0101R006x1-R01-1010	20,40
FLAMME NOIR BLANC	K*	K	W	0101R006x1-F08-1010	23,65
FEUILLE DE VIGNE	K*	K	W	0101R006x1-F01-1010	26,80

PAVES 15/15/6 CM Sans taquet	6 cm	15/15/6 cm	138 kg	1242 kg	400 pces ou 9 m ²	45 pces
--	------	------------	--------	---------	------------------------------	---------

NOUVEAU

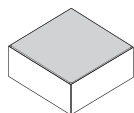

GRIS	-	-	W	0101R006W1-G01-1515	19,50
NOIR	-	-	W	0101R006W1-N01-1515	25,75

* = usine productrice



Autres teintes sur demande - Nous consulter



Les marbrures, flammages sont par nature aléatoires et peuvent différer des produits de nos catalogues et PLV.

Sur COMMANDE

Sur MESURE

Référez-vous à nos données techniques
Nos prix s'entendent HT, taxe parafisc. 0.33 %,
Barème éco-contribution en sus

Colonnes = vendus par palette complète

PV nette de 15 € HT facturée/ palette incomplète
Tarif 2024 HT Départ Usines
NF - selon lieu de fabrication & attestation en vigueur

Les Pavés Classiques

RC

RFL



PAVES CLASSIQUES 3 FORMATS

	Epaisseur	Format	Poids/m ²	Poids/Palette	Quantité/Palette	Pièces/Palette
PAVES CLASSIQUES 3 FORMATS	6 cm	Multiples cm	138 kg	1391 kg	10,08 m ²	432 pcs



Vendu uniquement par palette complète

	Usine Steinbourg	Usine Krautergersheim	Usine Wittenheim	Code Article	Prix en €/m ²
CORAIL	K*	K	-	0101N006K1-C21	30,60

* = usine productrice

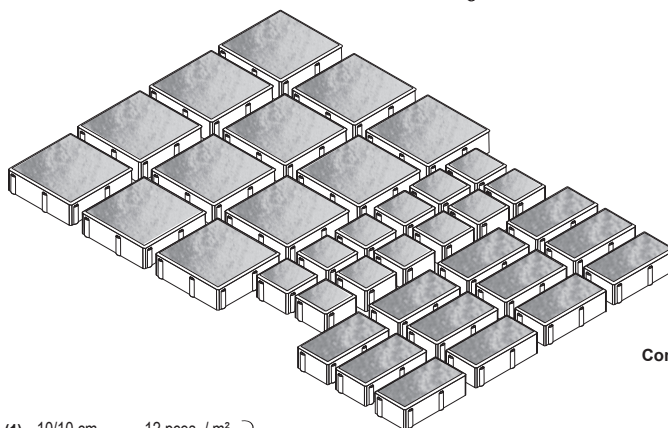
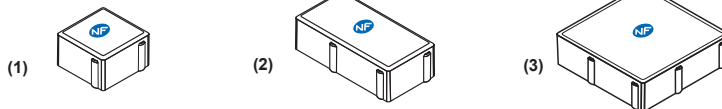

Pose numéro 107 Catalogue HB 2024.

Configuration moule

- (1) 10/10 cm 12 pcs / m²
 - (2) 10/20 cm 12 pcs / m²
 - (3) 20/20 cm 12 pcs / m²
- 3 formats/rangée, livrés sur palette et ne pouvant être vendus séparément
Rangée complète (0,84 m²)

	Epaisseur	Format	Poids/m ²	Poids/Palette	Quantité/Palette	Pièces/Palette
PAVES CLASSIQUES 3 FORMATS	6 cm	Multiples cm	138 kg	1391 kg	10,08 m ²	432 pcs



Vendu uniquement par palette complète

	Usine Steinbourg	Usine Krautergersheim	Usine Wittenheim	Code Article	Prix en €/m ²
FLAMME NOIR BLANC	K*	K	W	0101N006x1-F08	25,05

* = usine productrice

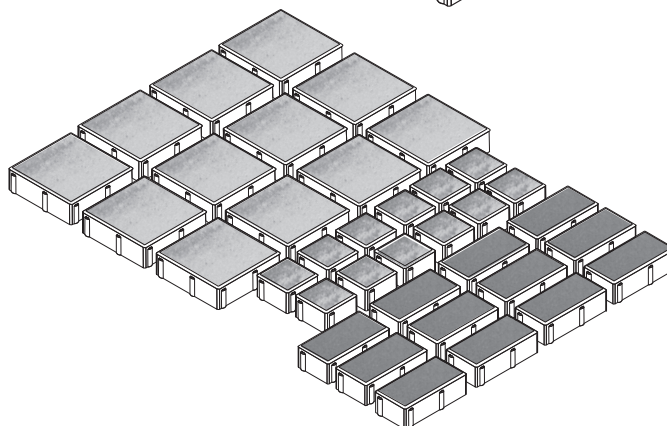
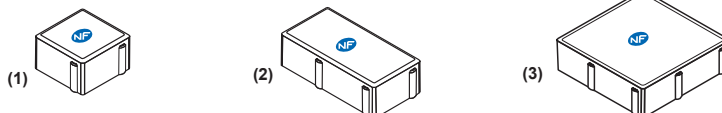

Pose numéro 107 Catalogue HB 2024.

Configuration moule



Flammé Noir Blanc :
Rendu différent entre les formats séparés et les multiformats.

- (1) 10/10 cm 12 pcs / m²
 - (2) 10/20 cm 12 pcs / m²
 - (3) 20/20 cm 12 pcs / m²
- IMPORTANT**
3 formats/rangée, livrés sur palette et ne pouvant être vendus séparément
Rangée complète (0,84 m²)



Les marbrures, flammages sont par nature aléatoires et peuvent différer des produits de nos catalogues et PLV.



Sur COMMANDE



Sur MESURE

Référez-vous à nos données techniques

Nos prix s'entendent HT, taxe parafisc. 0.33 %,

Barème éco-contribution en sus

Colonnes = vendus par palette complète

PV nette de 15 € HT facturée/ palette incomplète

Tarif 2024 HT Départ Usines

NF - selon lieu de fabrication & attestation en vigueur

PAVES CLASSIQUES 3 FORMATS - Sans chanfrein

PAVES CLASSIQUES 3 FORMATS Sans chanfrein	Epaisseur	Format	Poids/m ²	Poids/Palette	Quantité/Palette	Pièces/Palette
	6 cm	Multiples cm	138 kg	1391 kg	10,08 m ²	432 pcs

Vendu uniquement par palette complète

NOUVEAU

	Usine Steinbourg	Usine Krautergersheim	Usine Wittenheim	Code Article	Prix en €/m ²
BEIGE BRUT	K*	K	-	01010006K1-B19	27,70
CORAIL	K*	K	-	01010006K1-C21	30,60
FLAMME NOIR BLANC	K*	K	-	01010006K1-F08	25,05

* = usine productrice

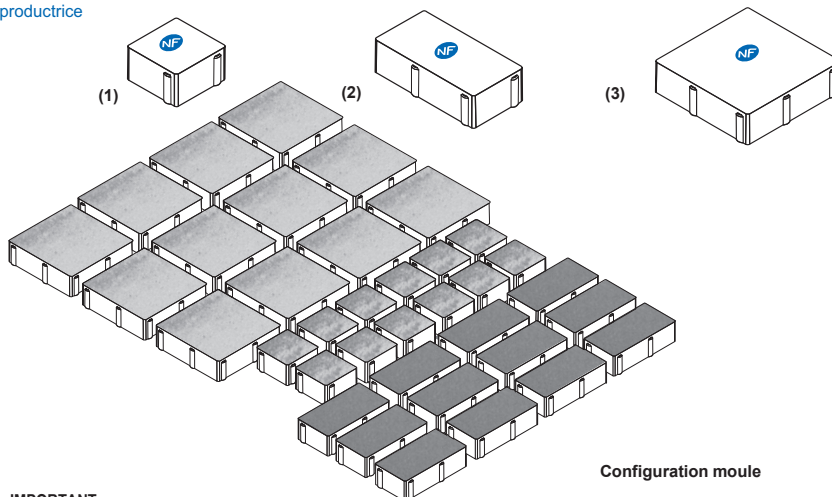

Pose numéro 107 Catalogue HB 2024.

IMPORTANT

(1) 10/10 cm	12 pcs / m ²	} 3 formats/rangée, livrés sur palette et ne pouvant être vendus séparément Rangée complète (0,84 m ²)
(2) 10/20 cm	12 pcs / m ²	
(3) 20/20 cm	12 pcs / m ²	

Les marbrures, flammages sont par nature aléatoires et peuvent différer des produits de nos catalogues et PLV.

PAVES CARRÉS ET RECTANGULAIRES

Vendu uniquement par palette complète

PAVES 20/20/8 CM	Epaisseur	Format	Poids/m ²	Poids/Palette	Quantité/Palette	Pièces/m ²
	8 cm	20/20/8 cm	175 kg	1680 kg	240 pcs ou 9,60 m ²	25 pcs

Pose mécanique possible

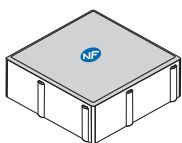

	Usine Steinbourg	Usine Krautergersheim	Usine Wittenheim	Code Article	Prix en €/m ²
GRIS	-	K	W	0101R008x1-G01-2020	20,00
TEINTE	-	K	W	0101R008K1-N01-2020	25,20

Autres teintes sur demande - Nous consulter

PAVES 10/20/8 CM	Epaisseur	Format	Poids/m ²	Poids/Palette	Quantité/Palette	Pièces
	8 cm	10/20/8 cm	175 kg	1680 kg	480 pcs ou 9,60 m ²	50 pcs

Pose mécanique possible

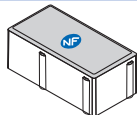

	Usine Steinbourg	Usine Krautergersheim	Usine Wittenheim	Code Article	Prix en €/m ²
GRIS	-	K	W	0101R008x1-G01-1020	20,00
TEINTE	-	K	W	0101R008x1-N01-1020	25,20

Autres teintes sur demande - Nous consulter

PAVES 10/10/8 CM	Epaisseur	Format	Poids/m ²	Poids/Palette	Quantité/Palette	Pièces
	8 cm	10/10/8 cm	175 kg	1680 kg	960 pcs ou 9,60 m ²	100 pcs



	Usine Steinbourg	Usine Krautergersheim	Usine Wittenheim	Code Article	Prix en €/m ²
GRIS	-	K	W	0101R008x1-G01-1010	20,00
TEINTE	-	K	W	0101R008x1-N01-1010	25,20

Autres teintes sur demande - Nous consulter

Cotation sur demande et sous réserve de faisabilité et d'un volume minima de 500 m² permettant une production industrielle.

Sur COMMANDE

Sur MESURE

Référez-vous à nos données techniques
Nos prix s'entendent HT, taxe parafisc. 0.33 %, Barème éco-contribution en sus

Colonnes = vendus par palette complète

PV nette de 15 € HT facturée/ palette incomplète
Tarif 2024 HT Départ Usines
NF - selon lieu de fabrication & attestation en vigueur

PAVES FLUENCE MULTIFORMATS

Vendu uniquement au rang complet

PAVES FLUENCE	Epaisseur	Format	Poids/m ²	Poids/Palette	Quantité/Palette
	7 cm	Multiples cm	160 kg	1536 kg	m ² /palette : 9,60 m ² m ² /rang : 0,96 m ² rangs/palette : 10 rangs pces/palette : 90 pces

FLAMME

CORAIL	Usine Steinbourg	Usine Krautergersheim	Usine Wittenheim	Code Article	Prix en €/m ²
	W*	-	W	0101F007W1-C21	44,45

* = usine productrice

Autres teintes et revêtements disponibles :

- p.23 : Pavés Fluence Aquaprint Vitré
- p.35 : Pavés Fluence Kristalin Dakota
- p.35 : Pavés Fluence Kristalin Texturés Anthracite brossé

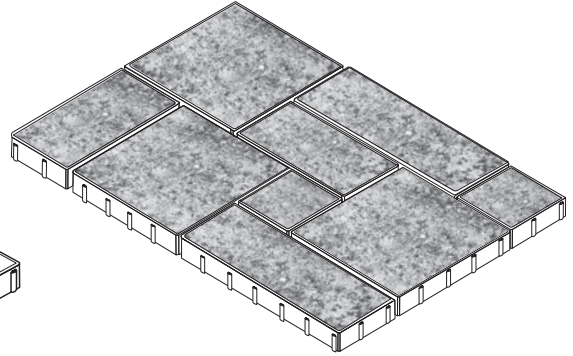
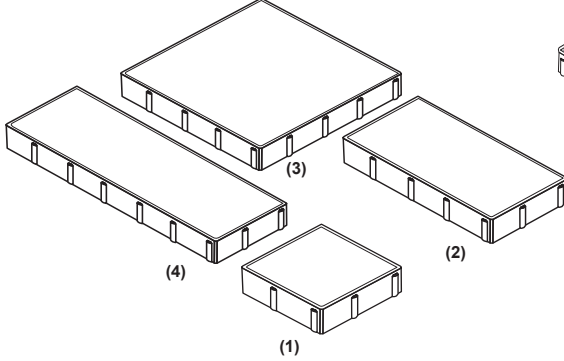

Configuration moule

(1)	20/20 cm	2 pces / m ²
(2)	40/20 cm	2 pces / m ²
(3)	40/40 cm	3 pces / m ²
(4)	60/20 cm	2 pces / m ²

IMPORTANT
4 formats/rangée, livrés sur palette et ne pouvant être vendus séparément
Vendus exclusivement par rangée complète (0,96 m²)

Les marbrures, flammages sont par nature aléatoires et peuvent différer des produits de nos catalogues et PLV.
Recommandé pour aménagements plans, sans relief (véhicules légers à vitesse réduite)

PAVES CALVO TRIO

Vendu uniquement par palette complète

PAVES CALVO TRIO	Epaisseur	Format	Poids/m ²	Poids/Palette	Quantité/Palette	Pièces/Palette
	6 cm	Multiples cm	138 kg	1325 kg	9,60 m ²	180 pces

POMPEI	Usine Steinbourg	Usine Krautergersheim	Usine Wittenheim	Code Article	Prix en €/m ²
	W*	-	W	0101T006W1-P19	31,40

* = usine productrice

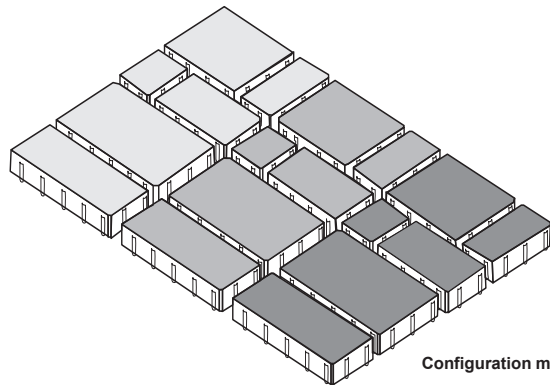
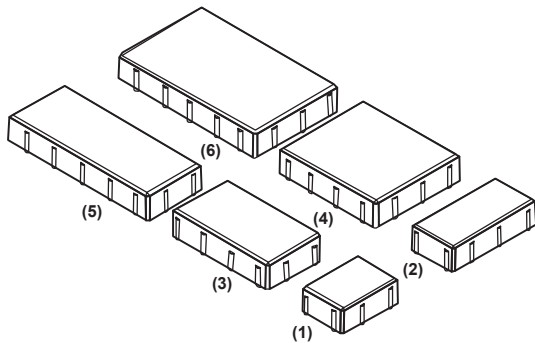

Configuration moule

(1)	12/16 cm	3 pces / m ²
(2)	12/24 cm	3 pces / m ²
(3)	28/16 cm	3 pces / m ²
(4)	28/24 cm	3 pces / m ²
(5)	40/16 cm	3 pces / m ²
(6)	40/24 cm	3 pces / m ²

IMPORTANT
6 formats /rangée, livrés sur palette et ne pouvant être vendus séparément.
Rangée complète (0,96 m²)

Sur COMMANDE

Sur MESURE

Référez-vous à nos données techniques
Nos prix s'entendent HT, taxe parafisc. 0.33 %, Barème éco-contribution en sus

Colonnes = vendus par palette complète

PV nette de 15 € HT facturée/ palette incomplète
Tarif 2024 HT Départ Usines
NF - selon lieu de fabrication & attestation en vigueur



PAVES AGORA

Vendu uniquement par palette complète

PAVES AGORA	Epaisseur 6 cm	Format Multiples cm	Poids/m ²	Poids/Palette	Quantité/Palette	Pièces/Palette
			138 kg	1325 kg	9,60 m ²	150 pces

GRIS	Usine Steinbourg	Usine Krautergersheim	Usine Wittenheim	Code Article	Prix en €/m ²
	K*	K	-	0101A006K1-G01	19,45

Vendu uniquement au rang complet

PAVES AGORA	Epaisseur 6 cm	Format Multiples cm	Poids/m ²	Poids/Palette	Quantité/Palette	Pièces/Palette
			138 kg	1325 kg	m ² /palette : 9,60 m ² m ² /rang : 0,96 m ² rangs/palette : 10 rangs pces/palette : 150 pces	
CENDRE	K*	K	-	0101A006K1-C20	34,65	
CORAIL	K*	K	-	0101A006K1-C21	39,60	

* = usine productrice

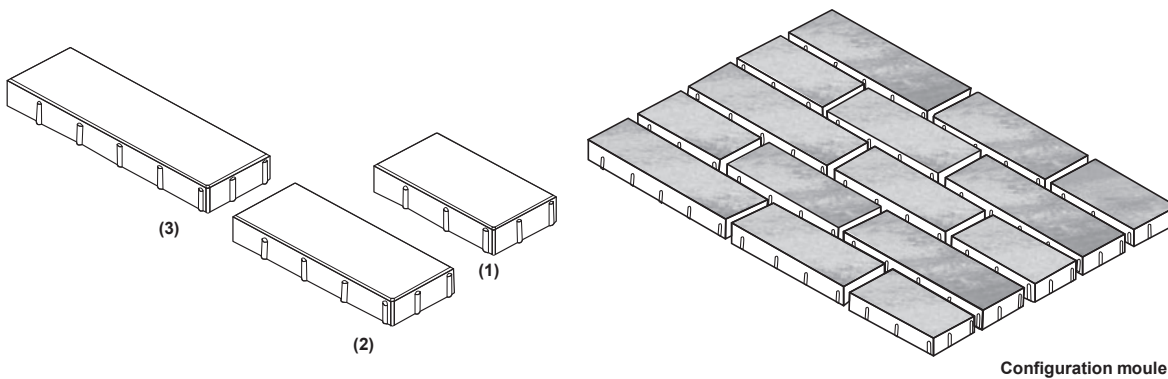

- (1) 16/30/6 cm
- (2) 16/40/6 cm
- (3) 16/50/6 cm

IMPORTANT
 5 pces/m²
 5 pces/m²
 5 pces/m² } 3 formats/rangée, livrés sur palette
 et ne pouvant être vendus séparément.
 Vendus exclusivement par rangée complète (0,96 m²)

PAVES AGORA - Inserts	Epaisseur 6 cm	Format 30/6/6 cm	Poids/m ²	Poids/Palette	Quantité/Palette	Pièces/m ²
			138 kg	546 kg	m ² /palette : 3,96 m ² m ² /rang : 0,792 m ² rangs/palette : 5 rangs pces/palette : 220 pces	55 pces

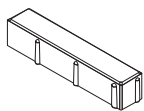

GRIS	Usine Steinbourg	Usine Krautergersheim	Usine Wittenheim	Code Article	Prix en €/pce
	W*	W*	W	0101B006W1-G01	2,40
ANTHRACITE	W*	W*	W	0101B006W1-A01	2,40

* = usine productrice

Les marbrures, flammages sont par nature aléatoires et peuvent différer des produits de nos catalogues et PLV .

EXEMPLES DE POSES AVEC INSERTS :

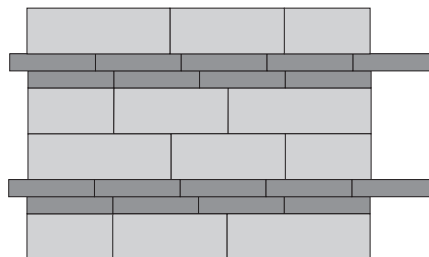
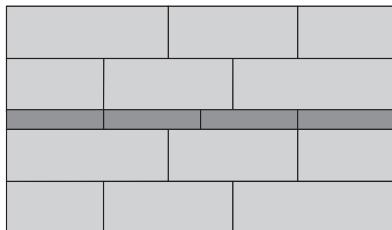

Exemples de poses à titre indicatif, non limitatif, multiples possibilités de combinaisons des pavés inserts selon le rendu esthétique souhaité.

Sur COMMANDE

Sur MESURE

Référez-vous à nos données techniques
 Nos prix s'entendent HT, taxe parafisc. 0.33 %,
 Barème éco-contribution en sus

Colonnes = vendus par palette complète

PV nette de 15 € HT facturée/ palette incomplète
 Tarif 2024 HT Départ Usines
 NF - selon lieu de fabrication & attestation en vigueur

PAVES SAN CASTILLO

 Vendu uniquement au rang complet

	Epaisseur	Format	Poids/m ²	Poids/Palette	Quantité/Palette
PAVES SAN CASTILLO 	6 cm	Multiples cm	138 kg	1217 kg	m ² /palette : 8,82 m ² m ² /rang : 0,882 m ² rangs/palette : 10 rangs pces/palette : 360 pces

FLAMME

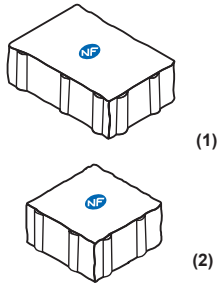

CORAIL	Usine Steinbourg	Usine Krautergersheim	Usine Wittenheim	Code Article	Prix en €/m ²
	K*	K	-	0101C006K1-C21	39,10

* = usine productrice

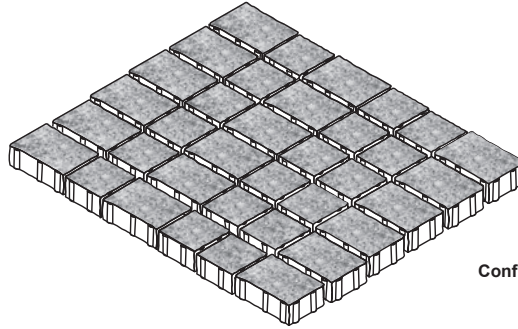

Configuration moule

(1)	21/14 cm	21 pces / m ²
(2)	14/14 cm	21 pces / m ²

IMPORTANT

2 formats/rangée, livrés sur palette et ne pouvant être vendus séparément. Vendus exclusivement par rangée complète (0,882 m²)

 Préconisés pour une pose linéaire
Les marbrures, flammages sont par nature aléatoires et peuvent différer des produits de nos catalogues et PLV .

 → Sur COMMANDE

 → Sur MESURE

Référez-vous à nos données techniques
Nos prix s'entendent HT, taxe parafisc. 0.33 %, Barème éco-contribution en sus

Colonnes  = vendus par palette complète

PV nette de 15 € HT facturée/ palette incomplète
Tarif 2024 HT Départ Usines
NF - selon lieu de fabrication & attestation en vigueur

PAVES AQUAPRINT



⚠ Vendu uniquement au rang complet

	Epaisseur	Format	Poids/m ²	Poids/Palette	Quantité/Palette	Pièces/m ²
PAVES 20/20/6 CM	6 cm	20/20/6 cm	138 kg	1325 kg	m ² /palette : 9,60 m ² m ² /rang : 0,96 m ² rangs/palette : 10 rangs pces/palette : 240 pces	25 pces

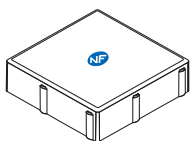

	Usine Steinbourg	Usine Krautergersheim	Usine Wittenheim	Code Article	Prix en €/m ²
BLANC	W*	-	W	0102A006W1-B01-2020	35,10
ANTHRACITE	W*	-	W	0102A006W1-A01-2020	35,10
VITRE	W*	-	W	0102A006W1-V01-2020	44,00

	Epaisseur	Format	Poids/m ²	Poids/Palette	Quantité/Palette	Pièces/m ²
PAVES 10/20/6 CM	6 cm	10/20/6 cm	138 kg	1325 kg	m ² /palette : 9,60 m ² m ² /rang : 0,96 m ² rangs/palette : 10 rangs pces/palette : 480 pces	50 pces

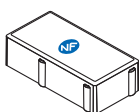

	Usine Steinbourg	Usine Krautergersheim	Usine Wittenheim	Code Article	Prix en €/m ²
BLANC	W*	-	W	0102A006W1-B01-1020	35,10
ANTHRACITE	W*	-	W	0102A006W1-A01-1020	35,10
VITRE	W*	-	W	0102A006W1-V01-1020	44,00

	Epaisseur	Format	Poids/m ²	Poids/Palette	Quantité/Palette	Pièces/m ²
PAVES 10/10/6 CM	6 cm	10/10/6 cm	138 kg	1325 kg	m ² /palette : 9,60 m ² m ² /rang : 0,96 m ² rangs/palette : 10 rangs pces/palette : 960 pces	100 pces



	Usine Steinbourg	Usine Krautergersheim	Usine Wittenheim	Code Article	Prix en €/m ²
BLANC	W*	-	W	0102A006W1-B01-1010	35,10
ANTHRACITE	W*	-	W	0102A006W1-A01-1010	35,10
VITRE	W*	-	W	0102A006W1-V01-1010	44,00

* = usine productrice

⚠ Les marbrures, flammages sont par nature aléatoires et peuvent différer des produits de nos catalogues et PLV.

PAVES FLUENCE AQUAPRINT



⚠ Vendu uniquement au rang complet

	Epaisseur	Format	Poids/m ²	Poids/Palette	Quantité/Palette
PAVES FLUENCE	7 cm	Multiples cm	160 kg	1536 kg	m ² /palette : 9,60 m ² m ² /rang : 0,96 m ² rangs/palette : 10 rangs pces/palette : 90 pces

	Usine Steinbourg	Usine Krautergersheim	Usine Wittenheim	Code Article	Prix en €/m ²
AQUAPRINT VITRE	W*	-	W	0102F007W1-V01	46,80

* = usine productrice

Autres teintes et revêtements disponibles :

- p.20 : Pavés Fluence Classique Corail
- p.35 : Pavés Fluence Kristalin Dakota
- p.35 : Pavés Fluence Kristalin Texturés Anthracite brossé

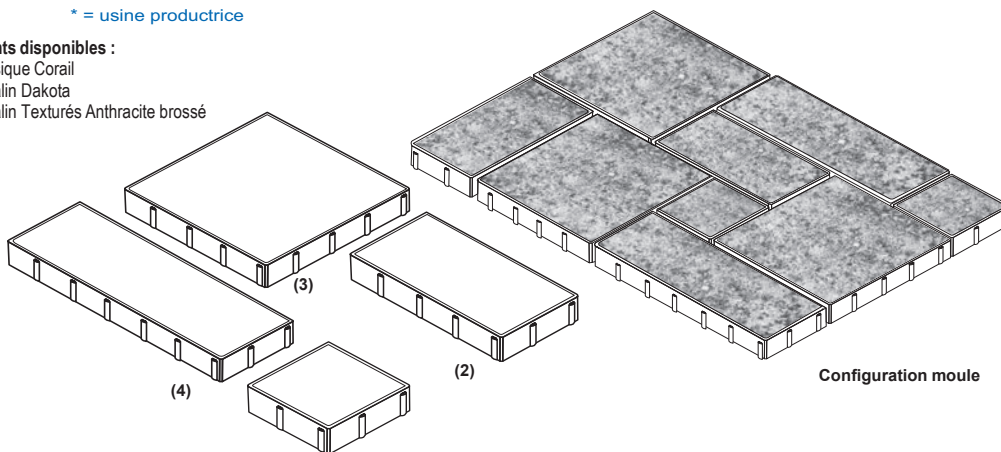

(1)	20/20 cm	2 pces / m ²	IMPORTANT 4 formats/rangée, livrés sur palette et ne pouvant être vendus séparément. Vendus exclusivement par rangée complète (0,96 m ²)
(2)	40/20 cm	2 pces / m ²	
(3)	40/40 cm	3 pces / m ²	
(4)	60/20 cm	2 pces / m ²	

⚠ Les marbrures, flammages sont par nature aléatoires et peuvent différer des produits de nos catalogues et PLV. Recommandé pour aménagements plans, sans relief (véhicules légers à vitesse réduite)

Sur COMMANDE

Sur MESURE

Référez-vous à nos données techniques
Nos prix s'entendent HT, taxe parafisc. 0.33 %, Barème éco-contribution en sus

Colonnes = vendus par palette complète

PV nette de 15 € HT facturée/ palette incomplète
Tarif 2024 HT Départ Usines
NF - selon lieu de fabrication & attestation en vigueur

Les Pavés Lavés

RL



PAVES PLAZA

Vendu uniquement au rang complet

	Epaisseur	Format	Poids/m ²	Poids/Palette	Quantité/Palette m ² /palette : 9,60 m ² m ² /rang : 1,20 m ² rangs/palette : 8 rangs pces/palette : 240 pces	Pièces/m ²
PAVES 20/20/6 CM	6 cm	20/20/6 cm	138 kg	1325 kg		25 pces

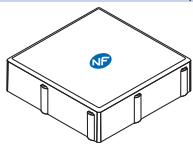

	Usine Steinbourg	Usine Krautergersheim	Usine Wittenheim	Code Article	Prix en €/m ²
GRIS MOUCHETE	S	-	-	0103P006S1-G20-2020	38,80

PAVES 10/20/6 CM	6 cm	10/20/6 cm	138 kg	1380 kg	m ² /palette : 10 m ² m ² /rang : 1 m ² rangs/palette : 10 rangs pces/palette : 500 pces	50 pces
------------------	------	------------	--------	---------	---	---------

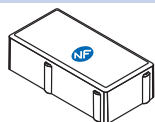

GRIS MOUCHETE	S	-	-	0103P006S1-G20-1020	38,80
---------------	---	---	---	---------------------	-------

PAVES 10/10/6 CM	6 cm	10/10/6 cm	138 kg	1380 kg	m ² /palette : 10 m ² m ² /rang : 1 m ² rangs/palette : 10 rangs pces/palette : 1000 pces	100 pces
------------------	------	------------	--------	---------	--	----------



GRIS MOUCHETE	S	-	-	0103P006S1-G20-1010	38,80
BASALTE NOIR	S	-	-	0103P006S1-B05-1010	38,80

Autres revêtements sur demande - Nous consulter

PAVES PLAZA

Vendu uniquement au rang complet

	Epaisseur	Format	Poids/m ²	Poids/Palette	Quantité/Palette m ² /palette : 9,60 m ² m ² /rang : 1,20 m ² rangs/palette : 8 rangs pces/palette : 160 pces	Pièces/m ²
PAVES 20/30/8 CM	8 cm	20/30/8 cm	175 kg	1680 kg		17 pces

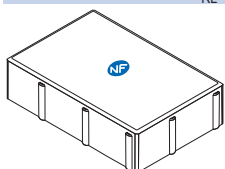

	Usine Steinbourg	Usine Krautergersheim	Usine Wittenheim	Code Article	Prix en €/m ²
LAVE	S	-	-	0103P008S1-XXX-2030	43,95

PAVES 20/20/8 CM	8 cm	20/20/8 cm	175 kg	1680 kg	m ² /palette : 9,60 m ² m ² /rang : 1,20 m ² rangs/palette : 8 rangs pces/palette : 240 pces	25 pces
------------------	------	------------	--------	---------	---	---------

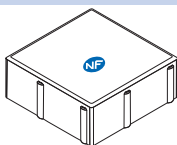

LAVE	S	-	-	0103P008S1-XXX-2020	43,95
------	---	---	---	---------------------	-------

PAVES 10/20/8 CM	8 cm	10/20/8 cm	175 kg	1750 kg	m ² /palette : 10 m ² m ² /rang : 1 m ² rangs/palette : 10 rangs pces/palette : 500 pces	50 pces
------------------	------	------------	--------	---------	---	---------

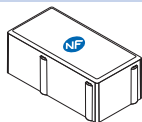

LAVE	S	-	-	0103P008S1-XXX-1020	43,95
------	---	---	---	---------------------	-------

PAVES 10/10/8 CM	8 cm	10/10/8 cm	175 kg	1750 kg	m ² /palette : 10 m ² m ² /rang : 1 m ² rangs/palette : 10 rangs pces/palette : 1000 pces	100 pces
------------------	------	------------	--------	---------	--	----------

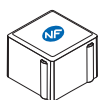

LAVE	S	-	-	0103P008S1-XXX-1010	43,95
------	---	---	---	---------------------	-------

Revêtements sur demande - Nous consulter

Cotation sur demande et sous réserve de faisabilité et d'un volume minima de 300 m² permettant une production industrielle

→ Sur COMMANDE

→ Sur MESURE

Référez-vous à nos données techniques
Nos prix s'entendent HT, taxe parafisc. 0.33 %, Barème éco-contribution en sus
Colonnes = vendus par palette complète

PV nette de 15 € HT facturée/ palette incomplète
Tarif 2024 HT Départ Usines
NF - selon lieu de fabrication & attestation en vigueur

PAVES NOSTALGIE

Vendu uniquement au rang complet



	Epaisseur	Format	Poids/m ²	Poids/Palette	Quantité/Palette	Pièces/m ²
PAVES 20/20/6 CM 	6 cm	20/20/6 cm	138 kg	1325 kg	m ² /palette : 9,60 m ² m ² /rang : 0,96 m ² rangs/palette : 10 rangs pces/palette : 240 pces	25 pces

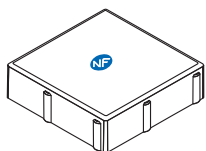

	Usine Steinbourg	Usine Krautergersheim	Usine Wittenheim	Code Article	Prix en €/m ²
ANTHRACITE GRANITE	W*	-	W	0104N006W1-A02-2020	40,65
PERLE GRANITE	W*	-	W	0104N006W1-P01-2020	40,65

	Epaisseur	Format	Poids/m ²	Poids/Palette	Quantité/Palette	Pièces/m ²
PAVES 10/20/6 CM 	6 cm	10/20/6 cm	138 kg	1325 kg	m ² /palette : 9,60 m ² m ² /rang : 0,96 m ² rangs/palette : 10 rangs pces/palette : 480 pces	50 pces

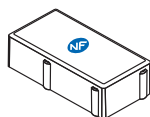

	Usine Steinbourg	Usine Krautergersheim	Usine Wittenheim	Code Article	Prix en €/m ²
ANTHRACITE GRANITE	W*	-	W	0104N006W1-A02-1020	40,65
PERLE GRANITE	W*	-	W	0104N006W1-P01-1020	40,65

	Epaisseur	Format	Poids/m ²	Poids/Palette	Quantité/Palette	Pièces/m ²
PAVES 10/10/6 CM 	6 cm	10/10/6cm	138 kg	1325 kg	m ² /palette : 9,60 m ² m ² /rang : 0,96 m ² rangs/palette : 10 rangs pces/palette : 960 pces	100 pces

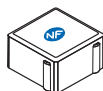

	Usine Steinbourg	Usine Krautergersheim	Usine Wittenheim	Code Article	Prix en €/m ²
ANTHRACITE GRANITE	W*	-	W	0104N006W1-A02-1010	40,65
PERLE GRANITE	W*	-	W	0104N006W1-P01-1010	40,65

Autres revêtements sur demande - Nous consulter
* = usine productrice

→ **Sur COMMANDE**

→ **Sur MESURE**

Référez-vous à nos données techniques
Nos prix s'entendent HT, taxe parafisc. 0.33 %, Barème éco-contribution en sus
Colonnes = vendus par palette complète

Les Pavés Grenaillés

RG



PAVES NOSTALGIE

Vendu uniquement au rang complet

	Epaisseur	Format	Poids/m ²	Poids/Palette	Quantité/Palette	Pièces/m ²
PAVES 30/30/8 CM 	8 cm	30/30/8 cm	175 kg	1701 kg	m ² /palette : 9,72 m ² m ² /rang : 1,08 m ² rangs/palette : 9 rangs pces/palette : 108 pces	11 pces

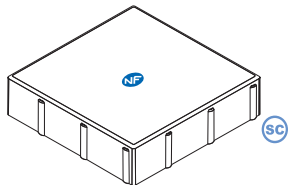

GRENAILLE	Usine Steinbourg	Usine Krautergersheim	Usine Wittenheim	Code Article	Prix en €/m ²
	S	-	-	0104N008S1-XXX-3030	49,40

PAVES 20/30/8 CM 	8 cm	20/30/8 cm	175 kg	1680 kg	m ² /palette : 9,60 m ² m ² /rang : 1,20 m ² rangs/palette : 8 rangs pces/palette : 160 pces	17 pces
-----------------------------	------	------------	--------	---------	---	---------

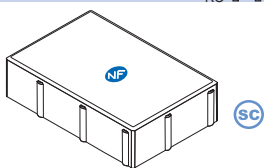

GRENAILLE	S	-	-	0104N008S1-XXX-2030	49,40
-----------	---	---	---	---------------------	-------

PAVES 20/20/8 CM 	8 cm	20/20/8 cm	175 kg	1680 kg	m ² /palette : 9,60 m ² m ² /rang : 1,20 m ² rangs/palette : 8 rangs pces/palette : 240 pces	25 pces
-----------------------------	------	------------	--------	---------	---	---------

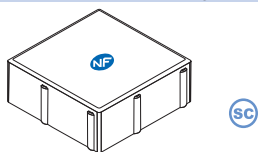

GRENAILLE	S	-	-	0104N008S1-XXX-2020	49,40
-----------	---	---	---	---------------------	-------

PAVES 10/20/8 CM 	8 cm	10/20/8 cm	175 kg	1750 kg	m ² /palette : 10 m ² m ² /rang : 1 m ² rangs/palette : 10 rangs pces/palette : 500 pces	50 pces
-----------------------------	------	------------	--------	---------	---	---------

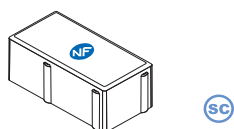

GRENAILLE	S	-	-	0104N008S1-XXX-1020	49,40
-----------	---	---	---	---------------------	-------

PAVES 10/10/8 CM 	8 cm	10/10/8 cm	175 kg	1750 kg	m ² /palette : 10 m ² m ² /rang : 1 m ² rangs/palette : 10 rangs pces/palette : 1000 pces	100 pces
-----------------------------	------	------------	--------	---------	--	----------



GRENAILLE	S	-	-	0104N008S1-XXX-1010	49,40
-----------	---	---	---	---------------------	-------



Revêtements sur demande - Nous consulter



Cotation sur demande et sous réserve de faisabilité et d'un volume minima de 300 m² permettant une production industrielle.

→ **Sur COMMANDE**

→ **Sur MESURE**

Référez-vous à nos données techniques
Nos prix s'entendent HT, taxe parafisc. 0.33 %, Barème éco-contribution en sus
Colonnes = vendus par palette complète

PV nette de 15 € HT facturée/ palette incomplète
Tarif 2024 HT Départ Usines
NF - selon lieu de fabrication & attestation en vigueur

PAVES FINE LINE - Grenaillés Fin

Vendu uniquement au rang complet

	Epaisseur	Format	Poids/m ²	Poids/Palette	Quantité/Palette	Pièces/m ²
PAVES 20/20/6 CM RG	6 cm	20/20/6 cm	138 kg	1325 kg	m ² /palette : 9,60 m ² m ² /rang : 0,96 m ² rangs/palette : 10 rangs pces/palette : 240 pces	25 pces

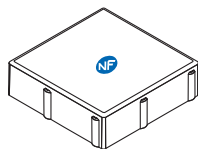

	Usine Steinbourg	Usine Wittenheim	Code Article	Prix en €/m ²
GENEVE (gris clair)	W*	W	0110N006W1-G19-2020	46,55
MILAN (anthracite)	W*	W	0110N006W1-M06-2020	46,55

	Epaisseur	Format	Poids/m ²	Poids/Palette	Quantité/Palette	Pièces/m ²
PAVES 10/20/6 CM RG	6 cm	10/20/6 cm	138 kg	1325 kg	m ² /palette : 9,60 m ² m ² /rang : 0,96 m ² rangs/palette : 10 rangs pces/palette : 480 pces	50 pces

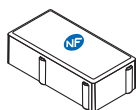

GENEVE (gris clair)	W*	W	0110N006W1-G19-1020	46,55
MILAN (anthracite)	W*	W	0110N006W1-M06-1020	46,55

	Epaisseur	Format	Poids/m ²	Poids/Palette	Quantité/Palette	Pièces/m ²
PAVES 10/10/6 CM RG	6 cm	10/10/6cm	138 kg	1325 kg	m ² /palette : 9,60 m ² m ² /rang : 0,96 m ² rangs/palette : 10 rangs pces/palette : 960 pces	100 pces



GENEVE (gris clair)	W*	W	0110N006W1-G19-1010	46,55
MILAN (anthracite)	W*	W	0110N006W1-M06-1010	46,55



Autres revêtements sur demande - Nous consulter

* = usine productrice

→ Sur COMMANDE

→ Sur MESURE

Référez-vous à nos données techniques
Nos prix s'entendent HT, taxe parafisc. 0.33 %,
Barème éco-contribution en sus

Colonnes = vendus par palette complète



PAVES AGORA FINE LINE - Grenailés Fin

⚠ Vendu uniquement au rang complet

PAVES AGORA FINE LINE	Epaisseur	Format	Poids/m ²	Poids/Palette	Quantité/Palette	
					m ² /palette :	m ² /rang :
CE RG	6 cm	Multiples cm	138 kg	1325 kg	9,60 m ²	0,96 m ²
					rangs/palette : 10 rangs pces/palette : 150 pces	

	Usine Steinbourg	Usine Wittenheim	Code Article	Prix en €/m ²
GENEVE (gris clair)	W*	W	0110A006W1-G19-GRAND	49,55
MELBOURNE (gris)	W*	W	0110A006W1-M12-GRAND	49,55
MILAN (anthracite)	W*	W	0110A006W1-M06-GRAND	49,55

* = usine productrice

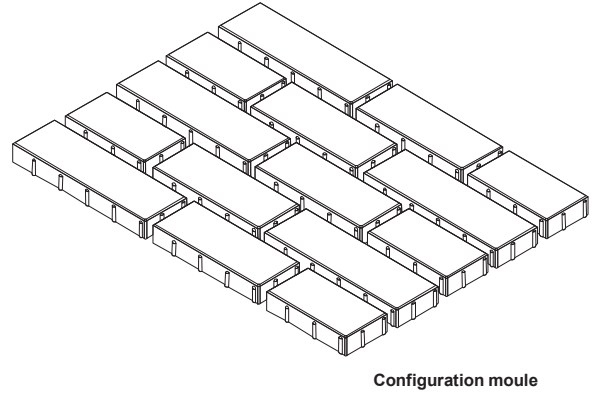
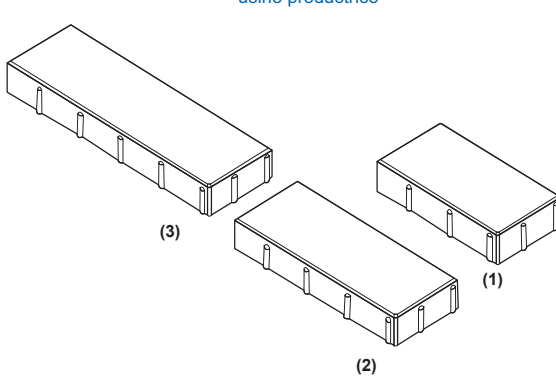

- (1) 16/30/6 cm } 5 pces/m²
- (2) 16/40/6 cm } 5 pces/m²
- (3) 16/50/6 cm } 5 pces/m²

IMPORTANT

3 formats/rangée, livrés sur palette et ne pouvant être vendus séparément. Vendus exclusivement par rangée complète (0,96 m²)

PAVES AGORA FINE LINE - Inserts	Epaisseur	Format	Poids/m ²	Poids/Palette	Quantité/Palette		Pièces/m ²
					m ² /palette :	m ² /rang :	
CE RG	6 cm	30/6/6 cm	138 kg	546 kg	3,96 m ²	0,792 m ²	55 pces
					rangs/palette : 5 rangs pces/palette : 220 pces		

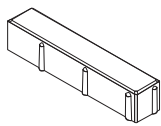

	Usine Steinbourg	Usine Wittenheim	Code Article	Prix en €/pce
GENEVE (gris clair)	W*	W	0110B006W1-G19	3,70
MELBOURNE (gris)	W*	W	0110B006W1-M12	3,70
MILAN (anthracite)	W*	W	0110B006W1-M06	3,70

* = usine productrice

EXEMPLES DE POSES AVEC INSERTS :

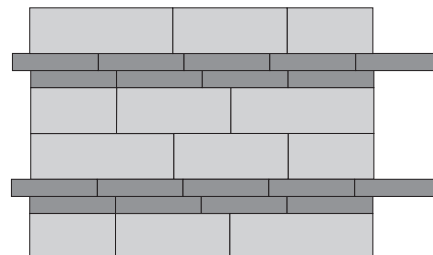
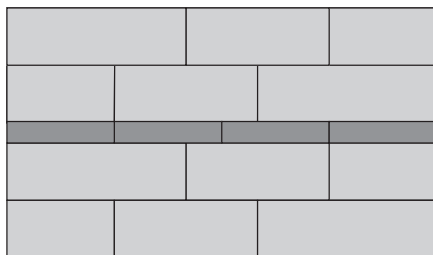

⚠ Exemples de poses à titre indicatif, non limitatif, multiples possibilités de combinaisons des pavés inserts selon le rendu esthétique souhaité.

Sur COMMANDE

Sur MESURE

Référez-vous à nos données techniques
Nos prix s'entendent HT, taxe parafisc. 0.33 %, Barème éco-contribution en sus

Colonnes = vendus par palette complète

PV nette de 15 € HT facturée/ palette incomplète
Tarif 2024 HT Départ Usines
NF - selon lieu de fabrication & attestation en vigueur

PAVES SAN CASTILLO FINE LINE

Vendu uniquement au rang complet

	Epaisseur	Format	Poids/m ²	Poids/Palette	Quantité/Palette
PAVES SAN CASTILLO FINE LINE	6 cm	Multiples cm	138 kg	1217 kg	m ² /palette : 8,82 m ² m ² /rang : 0,882 m ² rangs/palette : 10 rangs pces/palette : 360 pces

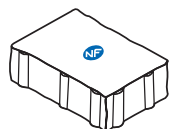

(1)



(2)

VITRE	Usine Steinbourg	Usine Wittenheim	Code Article	Prix en €/m ²
	W*	W	0110C006W1-V01	49,55

* = usine productrice

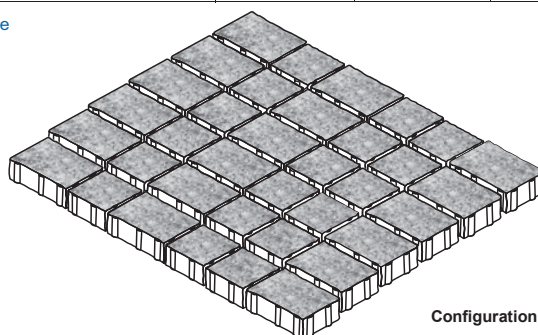

Configuration moule

(1) 21/14 cm 21 pces / m²
(2) 14/14 cm 21 pces / m²

IMPORTANT

2 formats/rangée, livrés sur palette et ne pouvant être vendus séparément. Vendus exclusivement par rangée complète (0,882 m²)

PAVES CHATEAUX

Vendu uniquement au rang complet

	Epaisseur	Format	Poids/m ²	Poids/Palette	Quantité/Palette	Pièces/m ²
PAVES 1 1/2	(1) 6 cm	20,1/13,4/6 cm	138 kg	1337 kg	m ² /palette : 9,69 m ² m ² /rang : 0,969 m ² rangs/palette : 10 rangs pces/palette : 360 pces	37 pces

PAVES NORMAL	(2) 6 cm	13,4/13,4/6 cm	138 kg	1337 kg	m ² /palette : 9,69 m ² m ² /rang : 0,969 m ² rangs/palette : 10 rangs pces/palette : 540 pces	55 pces
--------------	----------	----------------	--------	---------	---	---------

USINE DE WITTENHEIM

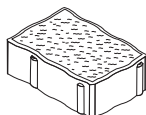

(1)

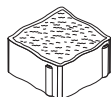

(2)

		Usine Steinbourg	Usine Krautergersheim	Usine Wittenheim	Code Article	Prix en €/m ²
CHAMBORD	(1)	W*	-	W	0104C006W1-C01-2013	43,45
	(2)	W*	-	W	0104C006W1-C01-1313	43,45
VITRE	(1)	W*	-	W	0104C006W1-V01-2013	43,45
	(2)	W*	-	W	0104C006W1-V01-1313	43,45
CHINON	(1)	W*	-	W	0104C006W1-C02-2013	43,45
	(2)	W*	-	W	0104C006W1-C02-1313	43,45
AMBOISE	(1)	W*	-	W	0104C006W1-A06-2013	43,45
	(2)	W*	-	W	0104C006W1-A06-1313	43,45

* = usine productrice

Les marbrures, flammages sont par nature aléatoires et peuvent différer des produits de nos catalogues et PLV.

Vendu uniquement au rang complet

	Epaisseur	Format	Poids/m ²	Poids/Palette	Quantité/Palette	Pièces/m ²
PAVES 1 1/2	(1) 8 cm	18,7/12,5/8 cm	175 kg	1636 kg	m ² /palette : 9,35 m ² m ² /rang : 0,935 m ² rangs/palette : 10 rangs pces/palette : 400 pces	42 pces

PAVES NORMAL	(2) 8 cm	12,5/12,5/8 cm	175 kg	1750 kg	m ² /palette : 10 m ² m ² /rang : 1 m ² rangs/palette : 10 rangs pces/palette : 640 pces	64 pces
--------------	----------	----------------	--------	---------	---	---------

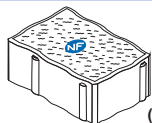

(1)

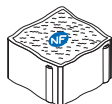

(2)

		Usine Steinbourg	Usine Krautergersheim	Usine Wittenheim	Code Article	Prix en €/m ²
GRENAILLE	(1)	S	-	-	0104C008S1-XXX-1812	49,25
	(2)	S	-	-	0104C008S1-XXX-1212	49,25

Autres revêtements sur demande - Nous consulter

Les marbrures, flammages sont par nature aléatoires et peuvent différer des produits de nos catalogues et PLV.

Cotation sur demande et sous réserve de faisabilité et d'un volume minima permettant une production industrielle.

→ Sur COMMANDE

→ Sur MESURE

Référez-vous à nos données techniques
Nos prix s'entendent HT, taxe parafisc. 0.33 %, Barème éco-contribution en sus

Colonnes = vendus par palette complète

PV nette de 15 € HT facturée/ palette incomplète
Tarif 2024 HT Départ Usines
NF - selon lieu de fabrication & attestation en vigueur



Les Pavés à l'Ancienne

RC

RFL



⚠ Vendu uniquement au rang complet

	Epaisseur	Format	Poids/m ²	Poids/Palette	Quantité/Palette
PAVES RHODOS POSE SAUVAGE  	6 cm	Multiples cm	138 kg	1360 kg	m ² /palette : 9,87 m ² m ² /rang : 0,897 m ² rangs/palette : 11 rangs pces/palette : 561 pces

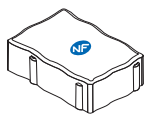

(1)

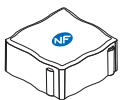

(2)



(3)

	Usine Steinbourg	Usine Krautergersheim	Usine Wittenheim	Code Article	Prix en €/m ²
FEUILLE DE VIGNE	K*	K	-	0107S006K1-F01	38,45
CORAIL	K*	K	-	0107S006K1-C21	43,40

* = usine productrice

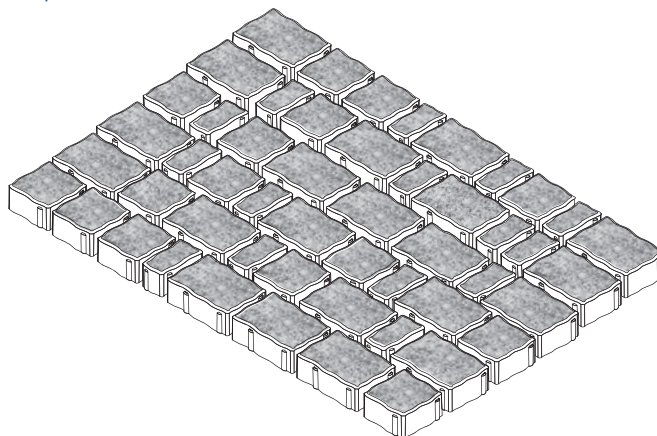



Configuration moule

(1) 12,9/19,4 cm }
(2) 12,9/12,9 cm } 3 Formats livrés ensemble sur une palette et ne pouvant être vendus séparément.
(3) 6,4/12,9 cm } Vendus exclusivement par rangée complète (0,897 m²)

⚠ Les marbrures, flammages sont par nature aléatoires et peuvent différer des produits de nos catalogues et PLV .

PAVES RHODOS 8 cm

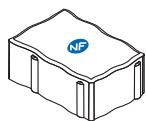

⚠ Vendu uniquement au rang complet

	Epaisseur	Format	Poids/m ²	Poids/Palette	Quantité/Palette	Pièces/m ²
RHODOS 1 1/2  	8 cm	12,5/18,7/8 cm	175kg	1666 kg	m ² /palette : 9,35 m ² m ² /rang : 0,935 m ² rangs/palette : 10 rangs pces/palette : 400 pces	42 pces



SC

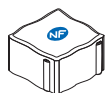

	Usine Steinbourg	Usine Krautergersheim	Usine Wittenheim	Code Article	Prix en €/m ²
FEUILLE DE VIGNE	S	-	-	0107R008S1-F01-1812	45,80
CORAIL	S	-	-	0107R008S1-C21-1812	51,10

	Epaisseur	Format	Poids/m ²	Poids/Palette	Quantité/Palette	Pièces/m ²
RHODOS NORMAL  	8 cm	12,5/12,5/8 cm	175 kg	1750 kg	m ² /palette : 10 m ² m ² /rang : 1 m ² rangs/palette : 10 rangs pces/palette : 640 pces	64 pces



SC

	Usine Steinbourg	Usine Krautergersheim	Usine Wittenheim	Code Article	Prix en €/m ²
FEUILLE DE VIGNE	S	-	-	0107R008S1-F01-1212	45,80
CORAIL	S	-	-	0107R008S1-C21-1212	51,10

	Epaisseur	Format	Poids/m ²	Poids/Palette	Quantité/Palette	Pièces/m ²
1/2 PAVE  	8 cm	6,2/12,5/8 cm	175 kg	1750 kg	m ² /palette : 10 m ² m ² /rang : 1 m ² rangs/palette : 10 rangs pces/palette : 1280 pces	125 pces



SC

	Usine Steinbourg	Usine Krautergersheim	Usine Wittenheim	Code Article	Prix en €/m ²
FEUILLE DE VIGNE	S	-	-	0107R008S1-F01-1206	45,80
CORAIL	S	-	-	0107R008S1-C21-1206	51,10



Autres teintes et revêtements sur demande - Nous consulter

⚠ Les marbrures, flammages sont par nature aléatoires et peuvent différer des produits de nos catalogues et PLV .

SC → Sur COMMANDE

SM → Sur MESURE

Référez-vous à nos données techniques
Nos prix s'entendent HT, taxe parafisc. 0.33 %, Barème éco-contribution en sus
Colonnes  = vendus par palette complète

PV nette de 15 € HT facturée/ palette incomplète
Tarif 2024 HT Départ Usines
NF - selon lieu de fabrication & attestation en vigueur



PAVES VIA MEDICIS



Vendu uniquement au rang complet

	Epaisseur	Format	Poids/m ²	Poids/Palette	Quantité/Palette
PAVES VIA MEDICIS	8 cm	Multiples cm	175 kg	1680 kg	m ² /palette : 9,60 m ² m ² /rang : 0,96 m ² rangs/palette : 10 rangs pces/palette : 370 pces



	Usine Steinbourg	Usine Krautergersheim	Usine Wittenheim	Code Article	Prix en €/m ²
ANTHRACITE BROSSÉ	K*	K	-	0107M008K1-A23	Sur demande

* = usine productrice

SC Cotation sur demande et sous réserve de faisabilité et d'un volume minima de 500 m² permettant une production industrielle.
Largeur de joint : Maximum 1,2 cm

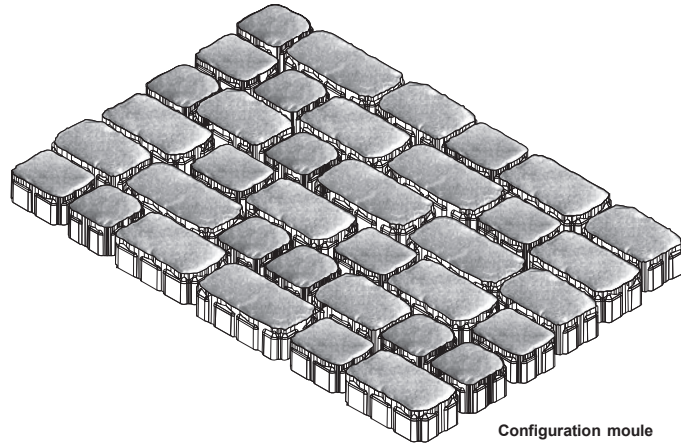
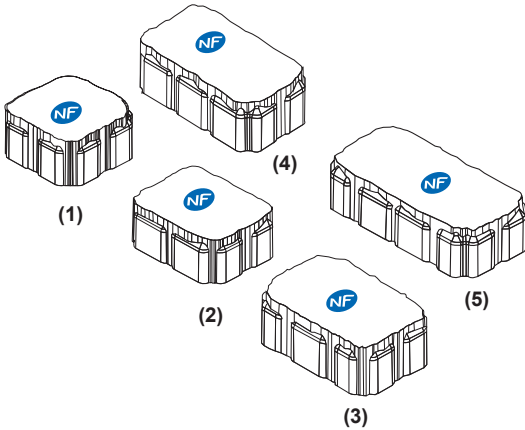

- (1) 13,30/13,30 cm
- (2) 16,62/13,30 cm
- (3) 19,95/13,30 cm
- (4) 23,27/13,30 cm
- (5) 26,60/13,30 cm

- 9 pces / m²
- 8 pces / m²
- 6 pces / m²
- 8 pces / m²
- 6 pces / m²

IMPORTANT
5 formats /rangée, livrés sur palette et ne pouvant être vendus séparément.
Vendus exclusivement par rangée complète (0,96 m²)

SC → Sur COMMANDE

SM → Sur MESURE

Référez-vous à nos données techniques
Nos prix s'entendent HT, taxe parafisc. 0.33 %,
Barème éco-contribution en sus

Colonnes = vendus par palette complète

PAVES SAN REMO MULTIFORMATS A ARETES VIVES

Vendu uniquement au rang complet

	Epaisseur	Format	Poids/m ²	Poids/Palette	Quantité/Palette
PAVES SAN REMO MIXTE LINEAIRE <small>RFL - RV</small>	6 cm	Multiples cm	138 kg	1415 kg	m ² /palette : 10,26 m ² m ² /rang : 1,14 m ² rangs/palette : 9 rangs pcs/palette : 432 pcs

FLAMME

	PAVES NON VIEILLIS Sur palettes	Prix en €/m ²	PAVES VIEILLIS En Big Bag	Prix en €/m ²
	Usine Steinbourg		Usine Steinbourg	
NUANCE GRIS BLANC	0108L006S3-N08	38,85	0108L006S1-N08	45,00
NUANCE JAUNE BEIGE	0108L006S3-N09	38,85	0108L006S1-N09	45,00
NUANCE BRUN BEIGE	0108L006S3-N07	38,85	0108L006S1-N07	45,00
NUANCE BEIGE PORPHYRE	0108L006S3-N20	38,85	0108L006S1-N20	45,00
NUANCE GRIS ANTHRACITE	0108L006S3-N19	38,85	0108L006S1-N19	45,00

Teintés pleine masse

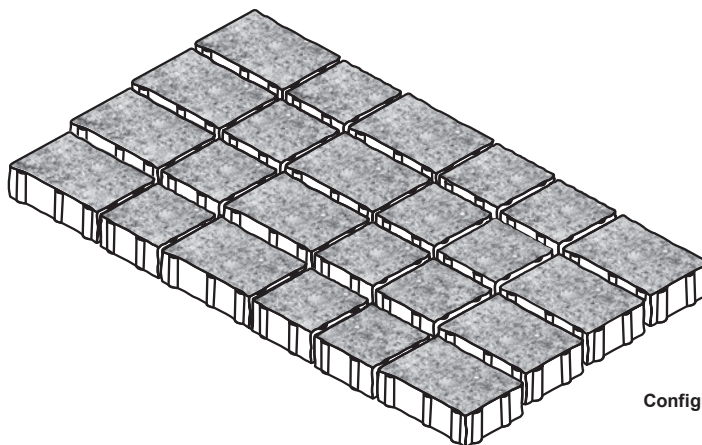
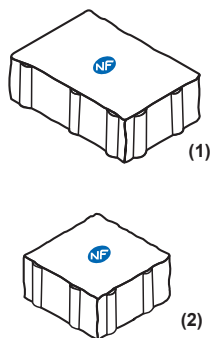

Configuration moule

(1)	20,8/13,8 cm	21 pcs / m ²	IMPORTANT 2 formats/rangée, livrés sur palette et ne pouvant être vendus séparément. Vendus exclusivement par rangée complète (1,14 m ²)
(2)	13,8/13,8 cm	21 pcs / m ²	

EMBALLAGES :

PAVES A ARETES VIVES (non vieillis) : Produits emballés sur palettes sans plus value

PAVES VIEILLIS : En Big Bag fixé sur palette HB: facturation 15 € le Big Bag - repris 10 € en bon état / Palette en sus sous conditions habituelles.

Préconisés pour une pose linéaire

Les marbrures, flammages sont par nature aléatoires et peuvent différer des produits de nos catalogues et PLV .

Sur COMMANDE

Sur MESURE

Référez-vous à nos données techniques
 Nos prix s'entendent HT, taxe parafisc. 0.33 %,
 Barème éco-contribution en sus

Colonnes = vendus par palette complète

PV nette de 15 € HT facturée/ palette incomplète
 Tarif 2024 HT Départ Usines







NF - selon lieu de fabrication & attestation en vigueur



PAVES GENOVA A ARETES VIVES



Vendu uniquement au rang complet

	Epaisseur	Format	Poids/m ²	Poids/Palette	Quantité/Palette	Pièces/m ²
PAVES GENOVA  RFL - RV 	(1) 8 cm	16/24/8cm	175 kg	1290 kg	m ² /palette : 7,37 m ² m ² /rang : 0,921 m ² rangs/palette : 8 rangs pces/palette : 192 pces	26 pces
PAVES GENOVA  RFL - RV 	(2) 8 cm	16/16/8cm	175 kg	1290 kg	m ² /palette : 7,37 m ² m ² /rang : 0,921 m ² rangs/palette : 8 rangs pces/palette : 288 pces	40 pces
PAVES GENOVA  RFL - RV 	(3) 8 cm	16/8/8cm	175 kg	1290 kg	m ² /palette : 7,37 m ² m ² /rang : 0,921 m ² rangs/palette : 8 rangs pces/palette : 576 pces	78 pces



USINE DE
STEINBOURG

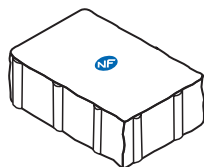

(1)

GRES JAUNE DU LUX.

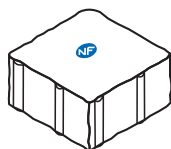

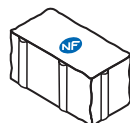

(2)

CAMEL



(3)

TERRE DE FEU

PAVES NON VIEILLIS Sur palettes		PAVES VIEILLIS En Big Bag	
Usine Steinbourg	Prix en €/m ²	Usine Steinbourg	Prix en €/m ²
(1) 0108G008S3-J04-1624	43,10	(1) 0108G008S1-J04-1624	47,90
(2) 0108G008S3-J04-1616	43,10	(2) 0108G008S1-J04-1616	47,90
(3) 0108G008S3-J04-1608	43,10	(3) 0108G008S1-J04-1608	47,90
(1) 0108G008S3-C05-1624	43,10	(1) 0108G008S1-C05-1624	47,90
(2) 0108G008S3-C05-1616	43,10	(2) 0108G008S1-C05-1616	47,90
(3) 0108G008S3-C05-1608	43,10	(3) 0108G008S1-C05-1608	47,90
(1) 0108G008S3-T03-1624	43,10	(1) 0108G008S1-T03-1624	47,90
(2) 0108G008S3-T03-1616	43,10	(2) 0108G008S1-T03-1616	47,90
(3) 0108G008S3-T03-1608	43,10	(3) 0108G008S1-T03-1608	47,90

EMBALLAGES :

PAVES A ARETES VIVES (non vieillis) : Produits emballés sur palettes sans plus value

PAVES VIEILLIS : En Big Bag fixé sur palette HB: facturation 15 € le Big Bag - repris 10 € en bon état / Palette en sus sous conditions habituelles.



Les marbrures, flammages sont par nature aléatoires et peuvent différer des produits de nos catalogues et PLV.

 → Sur COMMANDE

 → Sur MESURE

Référez-vous à nos données techniques
Nos prix s'entendent HT, taxe parafisc. 0.33 %,
Barème éco-contribution en sus

Colonnes  = vendus par palette complète

PV nette de 15 € HT facturée/ palette incomplète
Tarif 2024 HT Départ Usines
NF - selon lieu de fabrication & attestation en vigueur

Les Pavés Vieillis chaînes / Non Vieillis

RV

RFL



PAVES GENOVA

Vendu uniquement au rang complet

	Epaisseur	Format	Poids/m ²	Poids/Palette	Quantité/Palette	Pièces/m ²
PAVES GENOVA RFL - RV	(1) 8 cm	16/32/8cm	175 kg	1434 kg	m ² /palette : 8,19 m ² m ² /rang : 1,024 m ² rangs/palette : 8 rangs pces/palette : 160 pces	20 pces
PAVES GENOVA RFL - RV	(2) 8 cm	16/24/8cm	175 kg	1344 kg	m ² /palette : 7,68 m ² m ² /rang : 0,96 m ² rangs/palette : 8 rangs pces/palette : 200 pces	26 pces
PAVES GENOVA RFL - RV	(3) 8 cm	16/20/8cm	175 kg	1344 kg	m ² /palette : 7,68 m ² m ² /rang : 0,96 m ² rangs/palette : 8 rangs pces/palette : 240 pces	31 pces
PAVES GENOVA RFL - RV	(4) 8 cm	16/16/8cm	175 kg	1255 kg	m ² /palette : 7,168 m ² m ² /rang : 0,896 m ² rangs/palette : 8 rangs pces/palette : 280 pces	40 pces

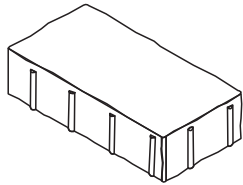

(1)

GRES JAUNE DU LUX.

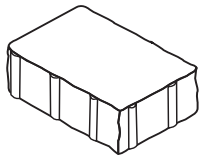

(2)

CARAMEL

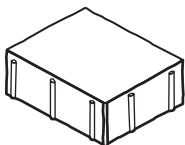

(3)

TERRE DE FEU

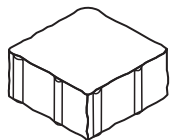

(4)

PAVES NON VIEILLIS Sur palettes Usine Wittenheim		SC Prix en €/m ²	PAVES VIEILLIS Sur palettes Usine Wittenheim		SC Prix en €/m ²
(1)	0108G008W3-J04-1632	43,10	(1)	0108G008W1-J04-1632	47,90
(2)	0108G008W3-J04-1624	43,10	(2)	0108G008W1-J04-1624	47,90
(3)	0108G008W3-J04-1620	43,10	(3)	0108G008W1-J04-1620	47,90
(4)	0108G008W3-J04-1616	43,10	(4)	0108G008W1-J04-1616	47,90
(1)	0108G008W3-C05-1632	43,10	(1)	0108G008W1-C05-1632	47,90
(2)	0108G008W3-C05-1624	43,10	(2)	0108G008W1-C05-1624	47,90
(3)	0108G008W3-C05-1620	43,10	(3)	0108G008W1-C05-1620	47,90
(4)	0108G008W3-C05-1616	43,10	(4)	0108G008W1-C05-1616	47,90
(1)	0108G008W3-T03-1632	43,10	(1)	0108G008W1-T03-1632	47,90
(2)	0108G008W3-T03-1624	43,10	(2)	0108G008W1-T03-1624	47,90
(3)	0108G008W3-T03-1620	43,10	(3)	0108G008W1-T03-1620	47,90
(4)	0108G008W3-T03-1616	43,10	(4)	0108G008W1-T03-1616	47,90

EMBALLAGES :

PAVES VIEILLIS : Produits emballés sur palettes (sans plus-value)

Les marbrures, flammages sont par nature aléatoires et peuvent différer des produits de nos catalogues et PLV.

Cotation sur demande et sous réserve de faisabilité et d'un volume minima de 500 m² permettant une production industrielle.

→ Sur COMMANDE

→ Sur MESURE

Référez-vous à nos données techniques
Nos prix s'entendent HT, taxe parafisc. 0.33 %, Barème éco-contribution en sus

Colonnes = vendus par palette complète

PV nette de 15 € HT facturée/ palette incomplète
Tarif 2024 HT Départ Usines
NF - selon lieu de fabrication & attestation en vigueur



PAVES FLUENCE MULTIFORMATS



⚠ Vendu uniquement au rang complet

	Epaisseur	Format	Poids/m ²	Poids/Palette	Quantité/Palette
PAVES FLUENCE	7 cm	Multiples cm	160 kg	1536 kg	m ² /palette : 9,60 m ² m ² /rang : 0,96 m ² rangs/palette : 10 rangs pces/palette : 90 pces



DAKOTA
Anthracite scintillant

* = usine productrice

Usine Steinbourg	Usine Krautergersheim	Usine Wittenheim	Code Article	Prix en €/m ²
W*	-	W	0109F007W1-D01	48,05

Autres teintes et revêtements disponibles :

- p.20 : Pavés Fluence Classique Corail
- p.23 : Pavés Fluence Aquaprint Vitré

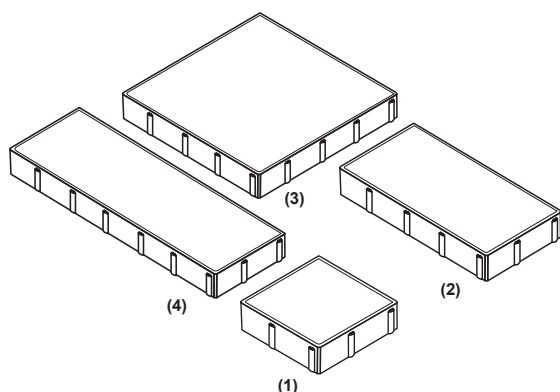

- (1) 20/20 cm
- (2) 40/20 cm
- (3) 40/40 cm
- (4) 60/20 cm

- 2 pces / m²
- 2 pces / m²
- 3 pces / m²
- 2 pces / m²

IMPORTANT
4 formats/rangée, livrés sur palette
et ne pouvant être vendus séparément.
Vendus exclusivement par rangée complète (0,96 m²)

Configuration moule

⚠ Recommandé pour aménagements plans, sans relief (véhicules légers à vitesse réduite)

⚠ Vendu uniquement au rang complet

	Epaisseur	Format	Poids/m ²	Poids/Palette	Quantité/Palette
PAVES FLUENCE TEXTURÉS	7 cm	Multiples cm	160 kg	1536 kg	m ² /palette : 9,60 m ² m ² /rang : 0,96 m ² rangs/palette : 10 rangs pces/palette : 90 pces



ANTHRACITE BROSSÉ

* = usine productrice

Usine Steinbourg	Usine Krautergersheim	Usine Wittenheim	Code Article	Prix en €/m ²
W*	-	W	0109T007W1-A23	48,05

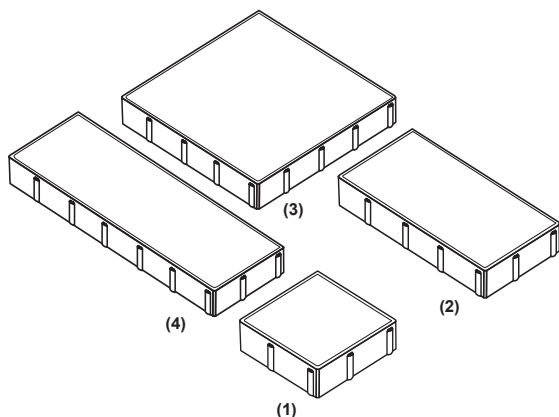

- (1) 20/20 cm
- (2) 40/20 cm
- (3) 40/40 cm
- (4) 60/20 cm

- 2 pces / m²
- 2 pces / m²
- 3 pces / m²
- 2 pces / m²

IMPORTANT
4 formats/rangée, livrés sur palette
et ne pouvant être vendus séparément.

Configuration moule

⚠ Recommandé pour aménagements plans, sans relief (véhicules légers à vitesse réduite)

SC → Sur COMMANDE

SM → Sur MESURE

Référez-vous à nos données techniques
Nos prix s'entendent HT, taxe parafisc. 0.33 %,
Barème éco-contribution en sus

Colonnes = vendus par palette complète

Les Pavés Kristalin

RPT

RFL



PAVES AVENUE MULTIFORMATS

⚠ Vendu uniquement au rang complet

	Epaisseur	Format	Poids/m ²	Poids/Palette	Quantité/Palette
PAVES AVENUE XL	8 cm	Multiples cm	175 kg	1680 kg	m ² /palette : 9,60 m ² m ² /rang : 0,96 m ² rangs/palette : 10 rangs pces/palette : 80 pces

FLAMME

	Usine Steinbourg	Usine Krautergersheim	Usine Wittenheim	Code Article	Prix en €/m ²
CORAIL	K*	K	-	0109A008K1-C21	51,10
CENDRE	K*	K	-	0109A008K1-C20	45,90

* = usine productrice

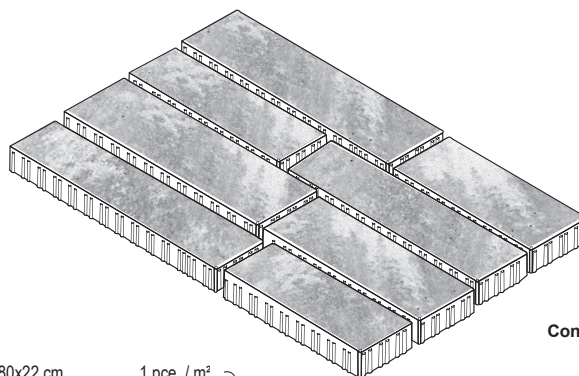

Configuration moule

- (1) 80x22 cm 1 pce / m²
- (2) 40x22 cm 1 pce / m²
- (3) 50x18 cm 1 pce / m²
- (4) 70x18 cm 1 pce / m²
- (5) 70x22 cm 1 pce / m²
- (6) 50x22 cm 1 pce / m²
- (7) 80x18 cm 1 pce / m²
- (8) 40x18 cm 1 pce / m²

IMPORTANT
8 formats/rangée, livrés sur palette et ne pouvant être vendus séparément. Vendus exclusivement par rangée complète (0,96 m²)

⚠ Les marbrures, flammages sont par nature aléatoires et peuvent différer des produits de nos catalogues et PLV. Recommandé pour aménagements plans, sans relief (véhicules légers à vitesse réduite)

PAVES AVENUE MULTIFORMATS



⚠ Vendu uniquement au rang complet

	Epaisseur	Format	Poids/m ²	Poids/Palette	Quantité/Palette
PAVES AVENUE XL	8 cm	Multiples cm	175 kg	1680 kg	m ² /palette : 9,60 m ² m ² /rang : 0,96 m ² rangs/palette : 10 rangs pces/palette : 80 pces

	Usine Steinbourg	Usine Krautergersheim	Usine Wittenheim	Code Article	Prix en €/m ²
BROOKLYN Anthracite scintillant	W*	-	W	0109A008W1-B11	53,75
TOLEDO Gris scintillant	W*	-	W	0109A008W1-T05	53,75

* = usine productrice

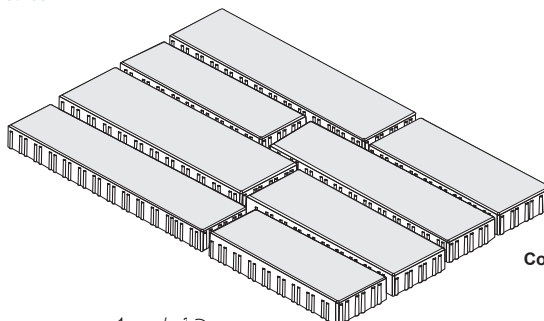

Configuration moule

- (1) 80x22 cm 1 pce / m²
- (2) 40x22 cm 1 pce / m²
- (3) 50x18 cm 1 pce / m²
- (4) 70x18 cm 1 pce / m²
- (5) 70x22 cm 1 pce / m²
- (6) 50x22 cm 1 pce / m²
- (7) 80x18 cm 1 pce / m²
- (8) 40x18 cm 1 pce / m²

IMPORTANT
8 formats/rangée, livrés sur palette et ne pouvant être vendus séparément. Vendus exclusivement par rangée complète (0,96 m²)

⚠ Recommandé pour aménagements plans, sans relief (véhicules légers à vitesse réduite)

Sur COMMANDE

Sur MESURE

Référez-vous à nos données techniques
Nos prix s'entendent HT, taxe parafisc. 0.33 %, Barème éco-contribution en sus

Colonnes = vendus par palette complète

PV nette de 15 € HT facturée/ palette incomplète
Tarif 2024 HT Départ Usines

NF - selon lieu de fabrication & attestation en vigueur



PAVES AVENUE MULTIFORMATS

⚠ Vendu uniquement au rang complet

PAVES AVENUE L	CE RFL	8 cm	Multiples cm	Poids/m ² 175 kg	Poids/Palette 1410 kg	Quantité/Palette
						m ² /palette : 8,06 m ² m ² /rang : 1,008 m ² rangs/palette : 8 rangs pces/palette : 152 pces

	Usine Steinbourg	Usine Krautergersheim	Usine Wittenheim	Code Article	Prix en €/m ²
CORAIL	K*	K	-	0109L008K1-C21	51,10
CENDRE	K*	K	-	0109L008K1-C20	45,90
FLAMME NOIR BLANC	K*	K	-	0109L008K1-F08	41,80

* = usine productrice

FLAMME

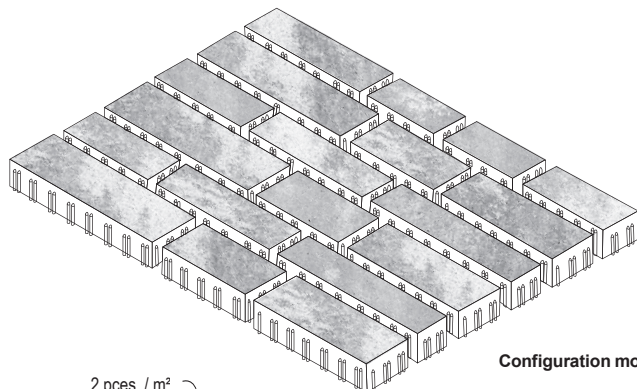

Configuration moule

- (1) 50x12 cm
- (2) 24x12 cm
- (3) 26x12 cm
- (4) 50x16 cm
- (5) 40x16 cm
- (6) 30x16 cm
- (7) 40x12 cm
- (8) 30x12 cm

- 2 pces / m²
- 1 pce / m²
- 1 pce / m²
- 3 pces / m²
- 3 pces / m²
- 3 pces / m²
- 3 pces / m²
- 3 pces / m²

IMPORTANT

8 formats/rangée, livrés sur palette et ne pouvant être vendus séparément. Vendus exclusivement par rangée complète (1,008 m²)

⚠ Les marbrures, flammages sont par nature aléatoires et peuvent différer des produits de nos catalogues et PLV .

SC → Sur COMMANDE

SM → Sur MESURE

Référez-vous à nos données techniques
Nos prix s'entendent HT, taxe parafisc. 0.33 %, Barème éco-contribution en sus

Colonnes = vendus par palette complète

Vendu uniquement au rang complet

	Epaisseur	Format	Poids/m ²	Poids/Palette	Quantité/Palette
PAVES AVENUE L	8 cm	Multiples cm	175 kg	1410 kg	m ² /palette : 8,06 m ² m ² /rang : 1,008 m ² rangs/palette : 8 rangs pces/palette : 152 pces

	Usine Steinbourg	Usine Krautergersheim	Usine Wittenheim	Code Article	Prix en €/m ²
BROOKLYN Anthracite scintillant	W*	-	W	0109L008W1-B11	53,75
TOLEDO Gris scintillant	W*	-	W	0109L008W1-T05	53,75

* = usine productrice

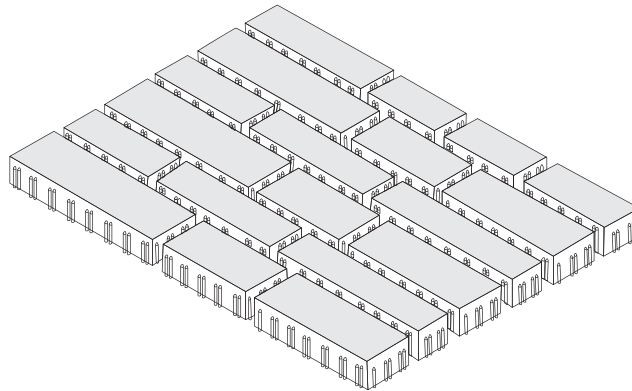

- | | | |
|-----|----------|-------------------------|
| (1) | 50x12 cm | 2 pces / m ² |
| (2) | 24x12 cm | 1 pce / m ² |
| (3) | 26x12 cm | 1 pce / m ² |
| (4) | 50x16 cm | 3 pces / m ² |
| (5) | 40x16 cm | 3 pces / m ² |
| (6) | 30x16 cm | 3 pces / m ² |
| (7) | 40x12 cm | 3 pces / m ² |
| (8) | 30x12 cm | 3 pces / m ² |

Configuration moule

IMPORTANT
8 formats/rangée, livrés sur palette
et ne pouvant être vendus séparément.
Vendus exclusivement par rangée complète (1,008 m²)

EXEMPLES DE POSES MIXTES AVENUE XL ET L :

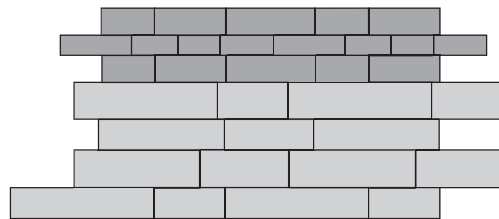
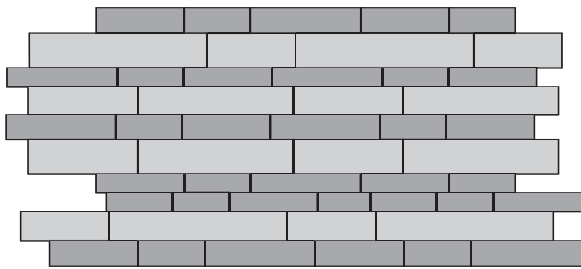

Le calepinage est indicatif. En fonction de vos goûts, une pose aléatoire en utilisant les rangs complets des palettes, et en évitant les joints croisés, pourrait s'avérer être une solution alternative

Rappel :

PAVES AVENUE XL :

- | | | |
|-----|----------|------------------------|
| (1) | 80x22 cm | 1 pce / m ² |
| (2) | 40x22 cm | 1 pce / m ² |
| (3) | 50x18 cm | 1 pce / m ² |
| (4) | 70x18 cm | 1 pce / m ² |
| (5) | 70x22 cm | 1 pce / m ² |
| (6) | 50x22 cm | 1 pce / m ² |
| (7) | 80x18 cm | 1 pce / m ² |
| (8) | 40x18 cm | 1 pce / m ² |
- IMPORTANT**
8 formats/rangée, livrés sur palette
et ne pouvant être vendus séparément.
Vendus exclusivement par rangée complète (0,96 m²)

PAVES AVENUE L :

- | | | |
|-----|----------|-------------------------|
| (1) | 50x12 cm | 2 pces / m ² |
| (2) | 24x12 cm | 1 pce / m ² |
| (3) | 26x12 cm | 1 pce / m ² |
| (4) | 50x16 cm | 3 pces / m ² |
| (5) | 40x16 cm | 3 pces / m ² |
| (6) | 30x16 cm | 3 pces / m ² |
| (7) | 40x12 cm | 3 pces / m ² |
| (8) | 30x12 cm | 3 pces / m ² |
- IMPORTANT**
8 formats/rangée, livrés sur palette
et ne pouvant être vendus séparément.
Vendus exclusivement par rangée complète (1,008 m²)

Sur COMMANDE

Sur MESURE

Référez-vous à nos données techniques
Nos prix s'entendent HT, taxe parafisc. 0.33 %,
Barème éco-contribution en sus

Colonnes = vendus par palette complète

PV nette de 15 € HT facturée/ palette incomplète
Tarif 2024 HT Départ Usines
NF - selon lieu de fabrication & attestation en vigueur



PAVES PAYSAGE

Vendu uniquement par palette complète

	Epaisseur	Format	Poids/m ²	Poids/Palette	Quantité/Palette	Pièces/m ²
PAVE 7X14X7 CM	7 cm	7/14/7cm	160 kg	1104 kg	704 pces ou 6,90 m ²	102 pces

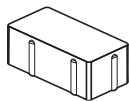

GREY ALLURE	Usine Steinbourg	Usine Krautergersheim	Usine Wittenheim	Code Article	Prix en €/m ²
	K*	K	-	0111C007K1-G45-0714	26,80

PAVE 14X14X7 CM	7 cm	14/14/7cm	160 kg	1204 kg	384 pces ou 7,53 m ²	51 pces
------------------------	------	-----------	--------	---------	---------------------------------	---------



GREY ALLURE	K*	K	-	0111C007K1-G45-1414	26,80
-------------	----	---	---	---------------------	--------------

PAVE 21X14X7 CM	7 cm	21/14/7cm	160 kg	1355 kg	288 pces ou 8,47 m ²	34 pces
------------------------	------	-----------	--------	---------	---------------------------------	---------

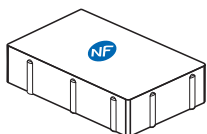

GREY ALLURE	K*	K	-	0111C007K1-G45-2114	26,80
-------------	----	---	---	---------------------	--------------

* = usine productrice

PAVES PAYSAGE FLAMMES

Vendu uniquement au rang complet

	Epaisseur	Format	Poids/m ²	Poids/Palette	Quantité/Palette	Pièces/m ²
PAVE 7X14X7 CM	7 cm	7/14/7cm	160 kg	1104 kg	m ² /palette : 6,90 m ² m ² /rang : 0,862 m ² rangs/palette : 8 rangs pces/palette : 704 pces	102 pces

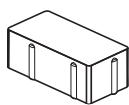

CENDRE CORAIL VARESE	Usine Steinbourg	Usine Krautergersheim	Usine Wittenheim	Code Article	Prix en €/m ²
	K*	K	-	0111C007K1-C20-0714	35,50
	K*	K	-	0111C007K1-C21-0714	40,60
	K*	K	-	0111C007K1-V03-0714	42,35

PAVE 14X14X7 CM	7 cm	14/14/7cm	160 kg	1204 kg	m ² /palette : 7,53 m ² m ² /rang : 0,940 m ² rangs/palette : 8 rangs pces/palette : 384 pces	51 pces
------------------------	------	-----------	--------	---------	--	---------



CENDRE	K*	K	-	0111C007K1-C20-1414	35,50
CORAIL	K*	K	-	0111C007K1-C21-1414	40,60
VARESE	K*	K	-	0111C007K1-V03-1414	42,35

PAVE 21X7X7 CM	7 cm	21/7/7cm	160 kg	1204 kg	m ² /palette : 7,53 m ² m ² /rang : 0,940 m ² rangs/palette : 8 rangs pces/palette : 512 pces	68 pces
-----------------------	------	----------	--------	---------	--	---------

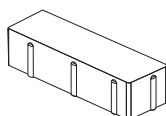

CENDRE	K*	K	-	0111C007K1-C20-2107	35,50
CORAIL	K*	K	-	0111C007K1-C21-2107	40,60
ROUILLE	K*	K	-	0111C007K1-R18-2107	34,20

PAVE 21X14X7 CM	7 cm	21/14/7cm	160 kg	1355 kg	m ² /palette : 8,47 m ² m ² /rang : 1,058 m ² rangs/palette : 8 rangs pces/palette : 288 pces	34 pces
------------------------	------	-----------	--------	---------	--	---------



CENDRE	K*	K	-	0111C007K1-C20-2114	35,50
CORAIL	K*	K	-	0111C007K1-C21-2114	40,60
VARESE	K*	K	-	0111C007K1-V03-2114	42,35

PAVE 28X14X7 CM	7 cm	28/14/7cm	160 kg	1204 kg	m ² /palette : 7,52 m ² m ² /rang : 0,94 m ² rangs/palette : 8 rangs pces/palette : 192 pces	25 pces
------------------------	------	-----------	--------	---------	---	---------

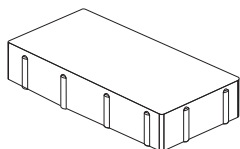

CENDRE	K*	K	-	0111C007K1-C20-2814	35,50
CORAIL	K*	K	-	0111C007K1-C21-2814	40,60
VARESE	K*	K	-	0111C007K1-V03-2814	42,35

* = usine productrice

Les marbrures, flammages sont par nature aléatoires et peuvent différer des produits de nos catalogues et PLV.

→ **Sur COMMANDE**

→ **Sur MESURE**

Référez-vous à nos données techniques
Nos prix s'entendent HT, taxe parafisc. 0.33 %,
Barème éco-contribution en sus

Colonnes = vendus par palette complète

PV nette de 15 € HT facturée/ palette incomplète
Tarif 2024 HT Départ Usines
NF - selon lieu de fabrication & attestation en vigueur



PAVES PAYSAGE GRENAILLES

Vendu uniquement au rang complet

	Epaisseur	Format	Poids/m ²	Poids/Palette	Quantité/Palette	Pièces/m ²
PAVE 7X14X7 CM RG	7 cm	7/14/7cm	160 kg	1104 kg	m ² /palette : 6,90 m ² m ² /rang : 0,862 m ² rangs/palette : 8 rangs pces/palette : 704 pces	102 pces

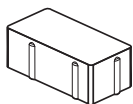

	Usine Steinbourg	Usine Krautergersheim	Usine Wittenheim	Code Article	Prix en €/m ²
GENEVE	W*	-	W	0111G007W1-G19-0714	45,75
MELBOURNE	W*	-	W	0111G007W1-M12-0714	45,75
MILAN	W*	-	W	0111G007W1-M06-0714	45,75

	Epaisseur	Format	Poids/m ²	Poids/Palette	Quantité/Palette	Pièces/m ²
PAVE 14X14X7 CM RG	7 cm	14/14/7cm	160 kg	1204 kg	m ² /palette : 7,53 m ² m ² /rang : 0,940 m ² rangs/palette : 8 rangs pces/palette : 384 pces	51 pces

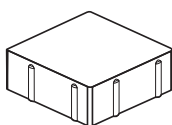

	Usine Steinbourg	Usine Krautergersheim	Usine Wittenheim	Code Article	Prix en €/m ²
GENEVE	W*	-	W	0111G007W1-G19-1414	45,75
MELBOURNE	W*	-	W	0111G007W1-M12-1414	45,75
MILAN	W*	-	W	0111G007W1-M06-1414	45,75

	Epaisseur	Format	Poids/m ²	Poids/Palette	Quantité/Palette	Pièces/m ²
PAVE 21X14X7 CM RG	7 cm	21/14/7cm	160 kg	1355 kg	m ² /palette : 8,47 m ² m ² /rang : 1,058 m ² rangs/palette : 8 rangs pces/palette : 288 pces	34 pces

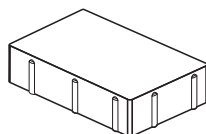

	Usine Steinbourg	Usine Krautergersheim	Usine Wittenheim	Code Article	Prix en €/m ²
GENEVE	W*	-	W	0111G007W1-G19-2114	45,75
MELBOURNE	W*	-	W	0111G007W1-M12-2114	45,75
MILAN	W*	-	W	0111G007W1-M06-2114	45,75

* = usine productrice

→ **Sur COMMANDE**

→ **Sur MESURE**

Référez-vous à nos données techniques
Nos prix s'entendent HT, taxe parafisc. 0.33 %,
Barème éco-contribution en sus

Colonnes = vendus par palette complète

PV nette de 15 € HT facturée/ palette incomplète
Tarif 2024 HT Départ Usines
NF - selon lieu de fabrication & attestation en vigueur



PAVES PAYSAGE 3 FORMATS

Vendu uniquement par palette complète

PAVES PAYSAGE 3 FORMATS RC-RFL	Epaisseur	Format	Poids/m ²	Poids/Palette	Quantité/Palette	Pièces/Palette
	7 cm	Multiples cm	160 kg	1280 kg	8 m ²	360 pces

NOUVEAU

	Usine Steinbourg	Usine Krautergersheim	Usine Wittenheim	Code Article	Prix en €/m ²
DARK ALLURE	W*	-	W	0111N007W1-D07	31,40
CENDRE	K*	-	K	0111N007K1-C20	35,50
CORAIL	K*	-	K	0111N007K1-C21	40,60

* = usine productrice

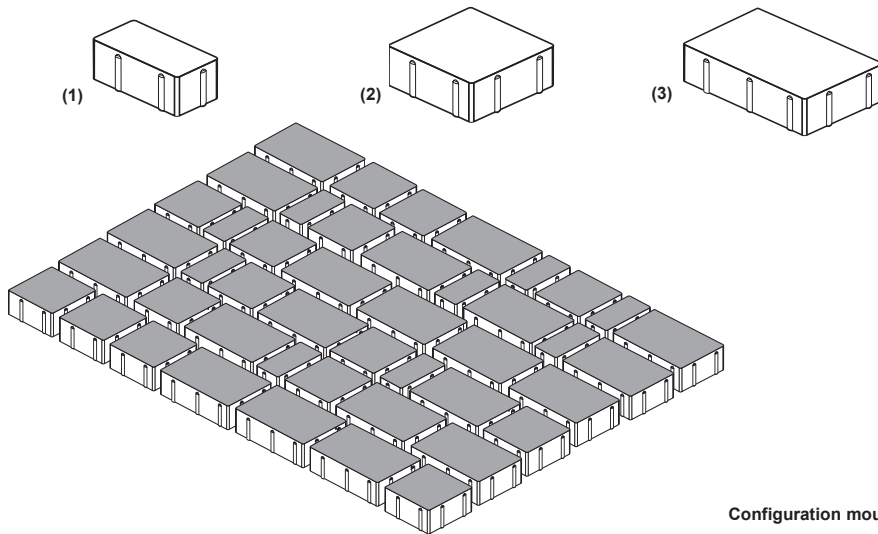

- (1) 7/14 cm
- (2) 14/14 cm
- (3) 21/14 cm

- 9 pces / m²
- 15 pces / m²
- 21 pces / m²

IMPORTANT

3 formats/rangée, livrés sur palette et ne pouvant être vendus séparément. Rangée complète (1 m²)

Les marbrures, flammages sont par nature aléatoires et peuvent différer des produits de nos catalogues et PLV.



PAVE ELEGANCE - Sans chanfrein

Vendu uniquement au rang complet

PAVE ELEGANCE Sans chanfrein 20X30X6 CM RFL	Epaisseur	Format	Poids/m ²	Poids/Palette	Quantité/Palette	Pièces/m ²
	6 cm	20/30/6 cm	138 kg	1324 kg	m ² /palette : 9,60 m ² m ² /rang : 0,96 m ² rangs/palette : 10 rangs pces/palette : 160 pces	17 pces

NOUVEAU

	Usine Steinbourg	Usine Krautergersheim	Usine Wittenheim	Code Article	Prix en €/m ²
QUEENS	K*	K	-	0112E006K1-Q02-2030	31,40

* = usine productrice

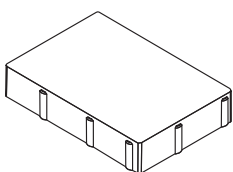

Sur COMMANDE

Sur MESURE

Référez-vous à nos données techniques
Nos prix s'entendent HT, taxe parafisc. 0.33 %, Barème éco-contribution en sus

Colonnes = vendus par palette complète

Les Dalles

RC

RL

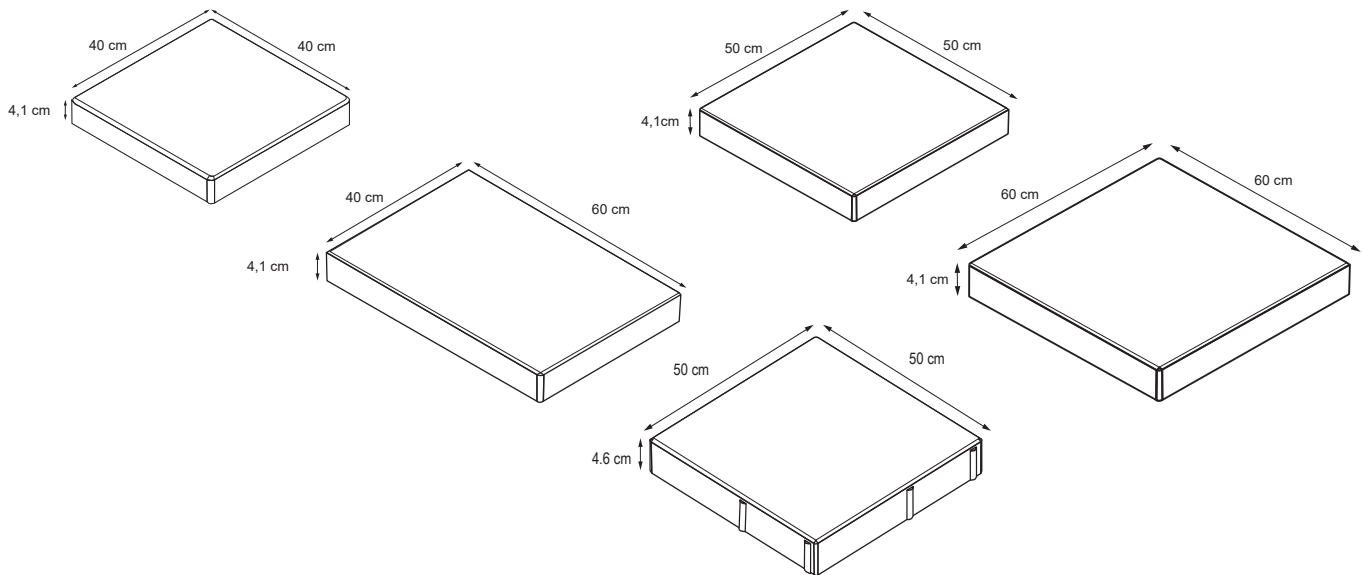

DALLES CLASSIQUES

	Format	Pces/Palette	m ² /Palette	Poids/Palette Poids/m ²	Usine Steinbourg	Prix en €/m ²
GRIS LISSE RC	40/40/4,1 cm	108 pces	17,28 m ²	1660 kg 96 kg	02010004S1-G02-4040	24,75
Vendu uniquement par palette complète	40/60/4,1 cm	72 pces	17,28 m ²	1660 kg 96 kg	02010004S1-G02-4060	24,75
Accessoires : Marches Pleines	50/50/4,1 cm	36 pces	9 m ²	864 kg 96 kg	02010004S1-G02-5050	26,00

DALLES LAVEES

	Format	Pces/Palette	m ² /Palette	Poids/Palette Poids/m ²	Usine Steinbourg	Prix en €/m ²
GRAVILLONS DU RHIN 4/8 RL	40/40/4,1 cm	108 pces	17,28 m ²	1660 kg 96 kg	02030004S1-G11-4040	24,75
Vendu uniquement par palette complète						
Accessoires : Marches L Marches Pleines Marches/contre marches	50/50/4,1 cm	36 pces	9 m ²	864 kg 96 kg	02030004S1-G11-5050	26,00

→ Sur COMMANDE

→ Sur MESURE

Référez-vous à nos données techniques
Nos prix s'entendent HT, taxe parafisc. 0.33 %, Barème éco-contribution en sus

Colonnes = vendus par palette complète

PV nette de 15 € HT facturée/ palette incomplète
Tarif 2024 HT Départ Usines
NF - selon lieu de fabrication & attestation en vigueur



DALLES LAVEES

	Format	Pces/Palette	m ² /Palette	Poids/Palette Poids/m ²	Usine Steinbourg	Prix en €/m ²
JAUNE SINGHOFFEN 2/5 RL 	40/40/4,1 cm	108 pces	17,28 m ²	1660 kg 96 kg	02030004S1-J10-4040	34,55

Gravillons roulés

Accessoires: Marches L Marches Pleines Marches/contre marches	Format	Pces/Palette	m ² /Palette	Poids/Palette Poids/m ²	Usine Steinbourg	Prix en €/m ²
	50/50/4,1 cm	36 pces	9 m ²	864 kg 96 kg	02030004S1-J10-5050	36,25

	Format	Pces/Palette	m ² /Palette	Poids/Palette Poids/m ²	Usine Steinbourg	Prix en €/m ²
GRES DES VOSGES RLSB 	40/40/4,1 cm	108 pces	17,28 m ²	1660 kg 96 kg	02030004S1-G12-4040	40,45

Structuré

Accessoires: Marches L Marches Pleines Marches/contre marches	Format	Pces/Palette	m ² /Palette	Poids/Palette Poids/m ²	Usine Steinbourg	Prix en €/m ²
	50/50/4,1 cm	36 pces	9 m ²	864 kg 96 kg	02030004S1-G12-5050	42,30

	Format	Pces/Palette	m ² /Palette	Poids/Palette Poids/m ²	Usine Steinbourg	Prix en €/m ²
MARBRE GRIS MOUCHETE RL 	50/50/4,1 cm	36 pces	9 m ²	864 kg 96 kg	02030004S1-M01-5050	42,30

Gravillons concassés

Accessoires: Marches L Marches Pleines Marches/contre marches	Format	Pces/Palette	m ² /Palette	Poids/Palette Poids/m ²	Usine Steinbourg	Prix en €/m ²
	50/50/4,1 cm	36 pces	9 m ²	864 kg 96 kg	02030004S1-Q01-5050	42,30

	Format	Pces/Palette	m ² /Palette	Poids/Palette Poids/m ²	Usine Steinbourg	Prix en €/m ²
QUARTZ BLANC RL 	50/50/4,1 cm	36 pces	9 m ²	864 kg 96 kg	02030004S1-Q01-5050	42,30

Gravillons concassés

Accessoires:
Marches L
Marches Pleines
Marches/contre marches

 Dalle 50x50x5 cm T11 (Gris lisse - Jaune de Singhoffen - Marbre gris moucheté, Quartz blanc) : cotation sur demande, sous réserve de faisabilité et d'un volume minima permettant une production industrielle .

 → Sur COMMANDE

 → Sur MESURE

Référez-vous à nos données techniques
Nos prix s'entendent HT, taxe parafisc. 0.33 %,
Barème éco-contribution en sus

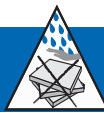

Colonnes  = vendus par palette complète



DALLES AQUAPRINT

Accessoires:









Marches L
Marches Pleines
Marches/contre marches

		Format	Pces/Palette	m ² /Palette	Poids/Palette Poids/m ²	Usine Steinbourg	Prix en €/m ²
GRIS SABLE	RL 	40/40/4,1 cm	108 pces	17,28 m ²	1660 kg 96 kg	02020004S1-G03-4040	40,45
NOIR SABLE	RL 	40/40/4,1 cm	108 pces	17,28 m ²	1660 kg 96 kg	02020004S1-N03-4040	42,30

DALLES GRENAILLEES

Accessoires:

Marches Pleines

		Format	Pces/Palette	m ² /Palette	Poids/Palette Poids/m ²	Usine Steinbourg	Prix en €/m ²
GRIS GRENAILLE	RG 	40/40/4,1 cm	108 pces	17,28 m ²	1660 kg 96 kg	02040004S1-G01-4040	32,20
	Gris clair						
		50/50/4,1 cm	36 pces	9 m ²	864 kg 96 kg	02040004S1-G01-5050	33,80
GENEVE	 RG 	40/40/4,1 cm	108 pces	17,28 m ²	1660 kg 96 kg	02040004S1-G19-4040	39,25
	Gris clair						
		40/60/4,1 cm	72 pces	17,28 m ²	1660 kg 96 kg	02040004S1-G19-4060	39,25
INNSBRUCK	RG 	40/40/4,1 cm	108 pces	17,28 m ²	1660 kg 96 kg	02040004S1-I01-4040	39,25
	Granit gris clair						
		40/60/4,1 cm	72 pces	17,28 m ²	1660 kg 96 kg	02040004S1-I01-4060	39,25
MILAN	 RG 	40/40/4,1 cm	108 pces	17,28 m ²	1660 kg 96 kg	02040004S1-M06-4040	40,20
	Anthracite						
		40/60/4,1 cm	72 pces	17,28 m ²	1660 kg 96 kg	02040004S1-M06-4060	40,20
RIO	 RG 	40/40/4,1 cm	108 pces	17,28 m ²	1660 kg 96 kg	02040004S1-R03-4040	39,25
	Jaune						
		40/60/4,1 cm	72 pces	17,28 m ²	1660 kg 96 kg	02040004S1-R03-4060	39,25

 → Sur COMMANDE

 → Sur MESURE

Référez-vous à nos données techniques
Nos prix s'entendent HT, taxe parafisc. 0.33 %,
Barème éco-contribution en sus

Colonnes  = vendus par palette complète

PV nette de 15 € HT facturée/ palette incomplète
Tarif 2024 HT Départ Usines
NF - selon lieu de fabrication & attestation en vigueur



DALLES NEAT'CLEAN (dalles grenillées imprégnées)



		Format	Pces/Palette	m ² /Palette	Poids/Palette Poids/m ²	Usine Steinbourg	Prix en €/m ²
POLARIS	RG	40/40/4,1 cm	54 pces	8,64 m ²	830 kg 96 kg	02260004S1-P20-4040	40,60
Accessoires: Marches Pleines							
CARBONE	RG	40/40/4,1 cm	54 pces	8,64 m ²	830 kg 96 kg	02260004S1-C19-4040	40,60
Accessoires: Marches Pleines							
GENEVE	RG	40/40/4,1 cm	54 pces	8,64 m ²	830 kg 96 kg	02260004S1-G19-4040	43,20
Accessoires: Marches Pleines							
		40/60/4,1 cm	36 pces	8,64 m ²	830 kg 96 kg	02260004S1-G19-4060	43,20
		60/60/4,1 cm	36 pces	12,96 m ²	1244 kg 96 kg	02260004S1-G19-6060	45,85
MILAN	RG	40/40/4,1 cm	54 pces	8,64 m ²	830 kg 96 kg	02260004S1-M06-4040	43,20
Accessoires: Marches Pleines							
		40/60/4,1 cm	36 pces	8,64 m ²	830 kg 96 kg	02260004S1-M06-4060	43,20
		60/60/4,1 cm	36 pces	12,96 m ²	1244 kg 96 kg	02260004S1-M06-6060	45,85

DALLES IMPRIMÉES



		Format	Pces/Palette	m ² /Palette	Poids/Palette Poids/m ²	Usine Steinbourg	Prix en €/m ²
ROMAN	RI	60/60/4,1 cm	42 pces	15,12 m ²	1368 kg 90 kg	02310004R1-R15-6060	59,10
Gris							
RIBA	RI	60/60/4,1 cm	42 pces	15,12 m ²	1368 kg 90 kg	02310004R1-R16-6060	59,10
Anthracite							
ARENA	RI	60/60/4,1 cm	42 pces	15,12 m ²	1368 kg 90 kg	02310004R1-A26-6060	59,10
Beige							

→ Sur COMMANDE

→ Sur MESURE

Référez-vous à nos données techniques
Nos prix s'entendent HT, taxe parafisc. 0.33 %, Barème éco-contribution en sus

Colonnes = vendus par palette complète

Les Dalles

RPT RGSB

DALLES MANOIR

AS PROTECTED[®] N2 SOFT TOUCH

	Format	Pces/Palette	m ² /Palette	Poids/Palette Poids/m ²	Usine Steinbourg	Prix en €/m ²
IVOIRE RPT Beige	40/40/4,1 cm	108 pces	17,28 m ²	1660 kg 96 kg	02130004S1-I02-4040	52,45
	40/60/4,1 cm	72 pces	17,28 m ²	1660 kg 96 kg	02130004S1-I02-4060	52,45

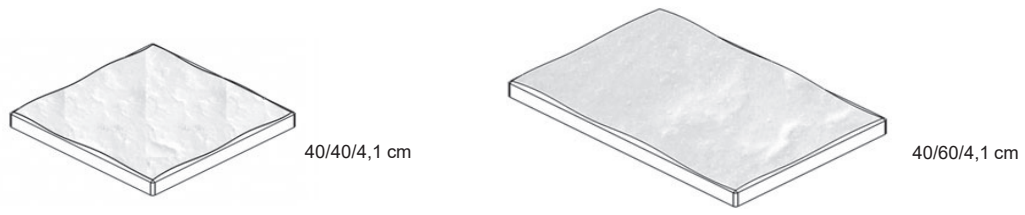

Variations de teintes inhérentes au produit

DALLES SPLENDIA

AS PROTECTED[®] N3

	Format	Pces/Palette	m ² /Palette	Poids/Palette Poids/m ²	Usine Steinbourg	Prix en €/m ²
GRIS DOLMEN RGSB Gris uni scintillant	30/60/4,1 cm	36 pces	6,48 m ²	622 kg 96 kg	02160004S1-G26	46,95
NOIR CALDERA RGSB Noir uni scintillant	30/60/4,1 cm	36 pces	6,48 m ²	622 kg 96 kg	02160004S1-N10	46,95
BLANC BRUINE RGSB Blanc uni scintillant	30/60/4,1 cm	36 pces	6,48 m ²	622 kg 96 kg	02160004S1-B14	46,95

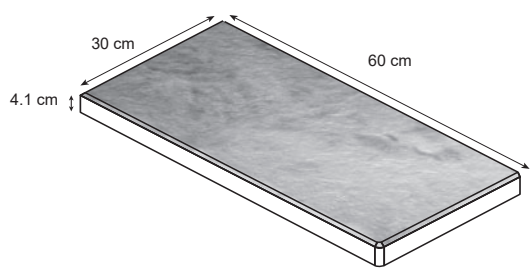

Variations de teintes inhérentes au produit

Sur COMMANDE Sur MESURE

Référez-vous à nos données techniques
Nos prix s'entendent HT, taxe parafisc. 0.33 %, Barème éco-contribution en sus

Colonnes = vendus par palette complète

PV nette de 15 € HT facturée/ palette incomplète
Tarif 2024 HT Départ Usines
NF - selon lieu de fabrication & attestation en vigueur



DALLES 50x50x4,6 cm - Classe T11

	Epaisseur	Pces/Palette	m ² /Palette	Poids/Palette Poids/m ²	Usine Steinbourg	Prix en €/m ²
GRIS CLASSIQUE RC	4,6 cm	48 pces	12 m ²	1380 kg 115 kg	02010005S1-G02-5050	32,15
JAUNE DE SINGHOFFEN 2/5 RL Gravillons roulés	4,6 cm	48 pces	12 m ²	1380 kg 115 kg	02030005S1-J10-5050	42,65
MARBRE GRIS MOUCHETE RL Gravillons concassés	4,6 cm	48 pces	12 m ²	1380 kg 115 kg	02030005S1-M01-5050	42,65
QUARTZ BLANC RL Gravillons concassés	4,6 cm	48 pces	12 m ²	1380 kg 115 kg	02030005S1-Q01-5050	42,65



Tous types de teintes & revêtements - Nous consulter.

Cotation sur demande et sous réserve de faisabilité et d'un volume minima de 300 m² permettant une production industrielle.

DALLES HEXA DESIGN



	Format	Pces/Palette	m ² /Palette	Poids/Palette Poids/m ²	Usine Steinbourg	Usine Wittenheim	Code article	Prix en €/m ²
ANTHRACITE CE	40/34,5/6,5 cm	90 pces	9,60 m ²	1420 kg 148 kg	W*	W	02290006W1-A01	Sur demande

* = usine productrice

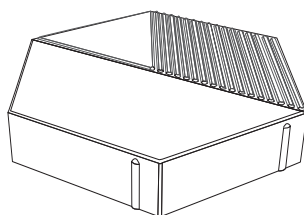

→ **Sur COMMANDE**

→ **Sur MESURE**

Référez-vous à nos données techniques
Nos prix s'entendent HT, taxe parafisc. 0.33 %,
Barème éco-contribution en sus

Colonnes = vendus par palette complète



DALLES MODERNIT



	Epaisseur	Quantité/palette	Poids/Palette Poids/m ²	Usine Steinbourg	Usine Krautergersheim	Code article	Prix en €/m ²
VARESE	6,5 cm	m ² /palette : 9,60 m ² m ² /rang : 0,96 m ² rangs/palette : 10 rangs pces/palette : 70 pces	1420 kg 148 kg	K*	K	02170006K1-V03	57,00



Vitré

* = usine productrice

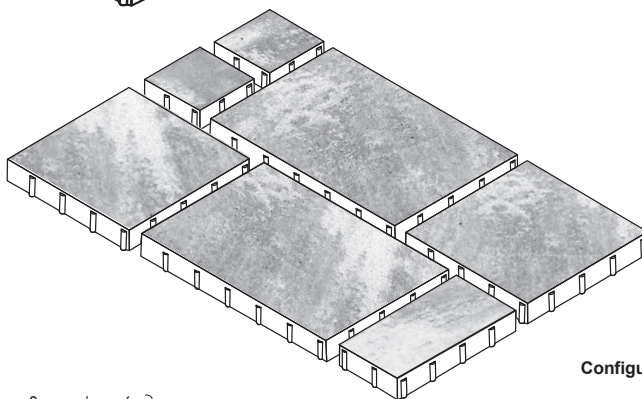
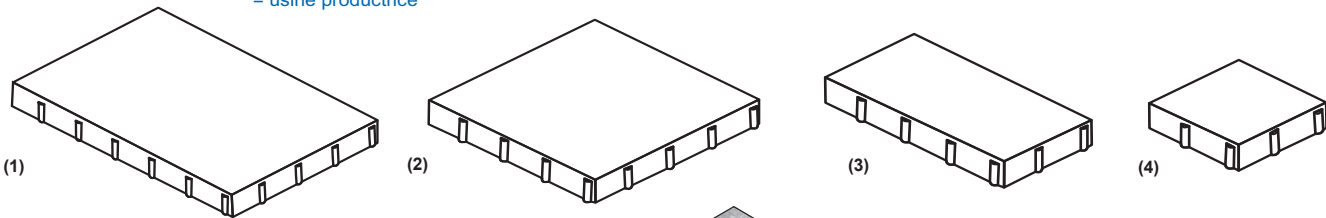

Configuration moule

- (1) 40/60 cm 2 pces / rangée
- (2) 40/40 cm 2 pces / rangée
- (3) 40/20 cm 1 pce / rangée
- (4) 20/20 cm 2 pces / rangée

IMPORTANT

4 formats par rangée, livrés sur palette, ne pouvant être vendus séparément. Vendu exclusivement par rangée complète (0,96 m²)



Les marbrures, flammages sont par nature aléatoires et peuvent différer des produits de nos catalogues et PLV .

DALLES TWIN LINE - KRISTALIN



	Epaisseur	Quantité/palette	Poids/Palette Poids/m ²	Usine Steinbourg	Usine Krautergersheim	Code article	Prix en €/m ²
QUEENS	7,5 cm	m ² /palette : 9,60 m ² m ² /rang : 0,96 m ² rangs/palette : 10 rangs pces/palette : 30 pces	1584 kg 165 kg	K*	K	02190008K1-Q02	66,95



Nuancé Gris Blanc scintillant

* = usine productrice

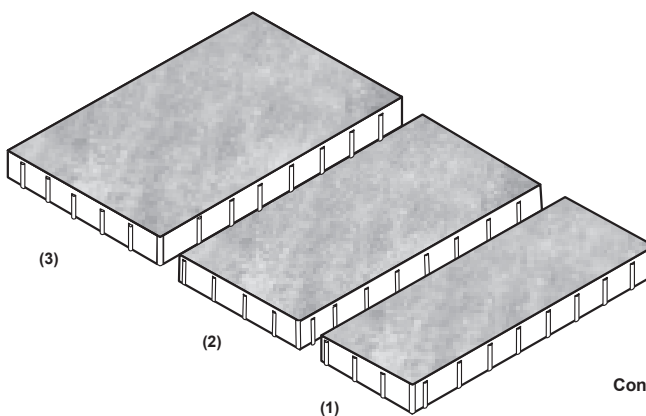

Configuration moule

- (1) 80/30 cm 42 kg / pce 1 pce / rangée
- (2) 80/40 cm 56 kg / pce 1 pce / rangée
- (3) 80/50 cm 70 kg / pce 1 pce / rangée

IMPORTANT

3 formats par rangée, livrés sur palette, ne pouvant être vendus séparément. Vendu exclusivement par rangée complète (0,96 m²)



Les marbrures, flammages sont par nature aléatoires et peuvent différer des produits de nos catalogues et PLV .



Sur COMMANDE



Sur MESURE

Référez-vous à nos données techniques
Nos prix s'entendent HT, taxe parafisc. 0.33 %,
Barème éco-contribution en sus

Colonnes = vendus par palette complète

PV nette de 15 € HT facturée/ palette incomplète
Tarif 2024 HT Départ Usines
NF - selon lieu de fabrication & attestation en vigueur



(1)

TYPE INNSBRUCK

Granit gris clair

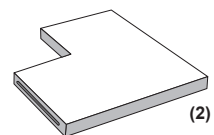

(2)

TYPE RIO

Jaune grenailé

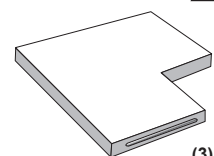

(3)

TYPE MILAN

Anthraxite grenailé

Plus-value de 20 % /pce pour la teinte Milan

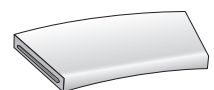

(4)



(4)



Coloris	Type	Format L x l x ép.	Poids/pce	Usine Steinbourg	Prix en €/pce
	(1) MARGELLE DROITE	60 x 30 x 5 cm	20 kg	11021000R1	86,45
	(2) ANGLE EXT. DROIT	50 x 30 x 5 cm	22 kg	11022000R1	118,30
	(3) ANGLE INT. DROIT	50 x 30 x 5 cm	22 kg	11023000R1	118,30
	(3) ANGLE INT. PLAT (r = 25 cm)	50 x 30 x 5 cm	23 kg	11023025R1	118,30
	(4) MARGELLE A RAYON INT. PLAT (r = 100 cm)	58/44 x 30 x 5 cm	18 kg	11024100R1	95,15
	(4) MARGELLE A RAYON INT. PLAT (r = 150 cm)	60/50,5 x 30 x 5 cm	21 kg	11024150R1	95,15
	(4) MARGELLE A RAYON INT. PLAT (r = 200 cm)	60/52,5 x 30 x 5 cm	21 kg	11024200R1	95,15
	(4) MARGELLE A RAYON INT. PLAT (r = 250 cm)	60/53,5 x 30 x 5 cm	21 kg	11024250R1	95,15
	(4) MARGELLE A RAYON INT. PLAT (r = 300 cm)	60/54,5 x 30 x 5 cm	21 kg	11024300R1	95,15
	PIECE D'ANGLE PLATE (r = 61 cm, 2 pièces)	71 x 48 x 5 cm	41 kg	11026000R1	233,95



Ces produits sont fabriqués manuellement en béton coulé pleine masse et compactés par vibrations hautes fréquences

Directement liés à leur procédé de fabrication, un certain nombre de phénomènes peuvent apparaître :

→ une différence d'aspect par rapport aux produits fabriqués de façon industrielle en grande série,

→ des pores ou du bullage

Ces phénomènes sont techniquement inévitables et ne pourraient être pris en considération.

Par ailleurs, ils n'ont aucune incidence sur l'utilisation du produit et n'influencent en aucune manière la qualité de celui-ci.

→ **Sur COMMANDE**

→ **Sur MESURE**

Référez-vous à nos données techniques

Nos prix s'entendent HT, taxe parafisc. 0.33 %,

Barème éco-contribution en sus

Colonnes = vendus par palette complète

PV nette de 15 € HT facturée/ palette incomplète

Tarif 2024 HT Départ Usines

NF - selon lieu de fabrication & attestation en vigueur



Aux variations d'aspects possibles par rapport aux dalles relatives aux différents process de fabrication.

MARCHES PLEINES CLASSIQUES

MARCHES PLEINES CLASSIQUES

L : 40 - 60 - 80 - 100 - 120 cm

3 chanfreins : L 40-60 cm

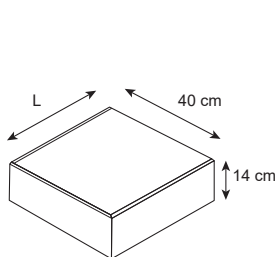

4 chanfreins : L 80-100-120 cm

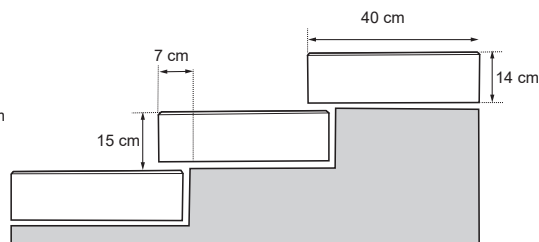
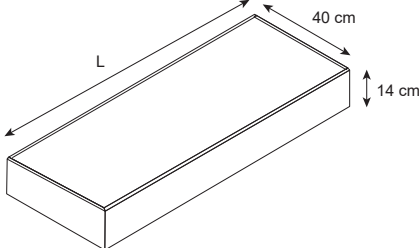

	Hauteur	Longueur cm	Profondeur de la marche	Poids/ml	Pièces/Palette	
CLASSIQUES	14 cm	40-60-80-100-120	40 cm	130 kg	-	-

RC



Usine
Steinbourg

GRIS LISSE

0301P100S1-G01

Prix en €/ml

48,35

ANTHRACITE

0301P100S1-A01

65,40

MARCHES PLEINES CLASSIQUES STRIEES

MARCHES PLEINES CLASSIQUES

STRIEES

L : 100 cm

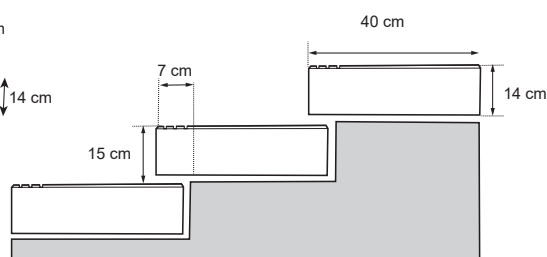
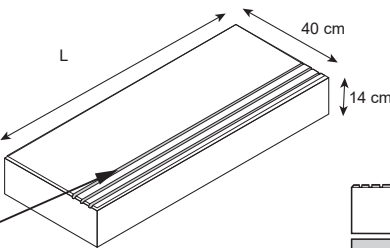
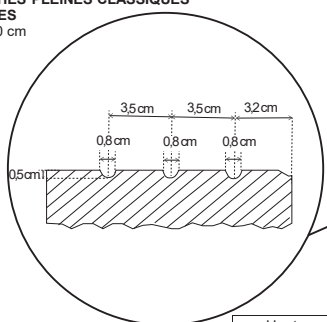

	Hauteur	Longueur cm	Profondeur de la marche	Poids/ml	Pièces/Palette	
CLASSIQUES STRIEES	14 cm	100	40 cm	130 kg	-	-

RC



Usine
Steinbourg

GRIS LISSE

0301S100S1-G01

Prix en €/ml

80,10

ANTHRACITE

0301S100S1-A01

97,15



MARCHES PLEINES MODERNIT

MARCHES PLEINES MODERNIT

L : 100 cm

4 chanfreins

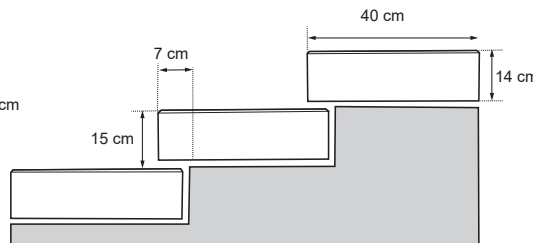
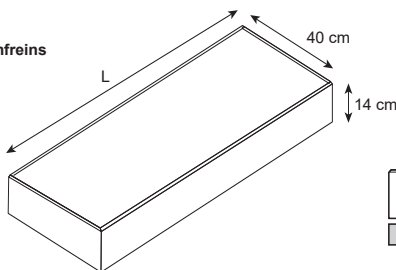

	Hauteur	Longueur cm	Profondeur de la marche	Poids/ml	Pièces/Palette	
MODERNIT	14 cm	100	40 cm	130 kg	-	-

RFL



Usine
Steinbourg

VARESE

0317P100S1-V03

Prix en €/ml

210,70



Les marbrures, flammages sont par nature aléatoires et peuvent différer des produits de nos catalogues et PLV.



Sur COMMANDE



Sur MESURE

Référez-vous à nos données techniques
Nos prix s'entendent HT, taxe parafisc. 0.33 %, Barème éco-contribution en sus

Colonnes = vendus par palette complète

PV nette de 15 € HT facturée/ palette incomplète
Tarif 2024 HT Départ Usines
NF - selon lieu de fabrication & attestation en vigueur



Aux variations d'aspects possibles par rapport aux dalles relatives aux différents process de fabrication.

MARCHES PLEINES MODERNIT SPLITTEES

MARCHES PLEINES SPLITTEES MODERNIT
L : 100 cm

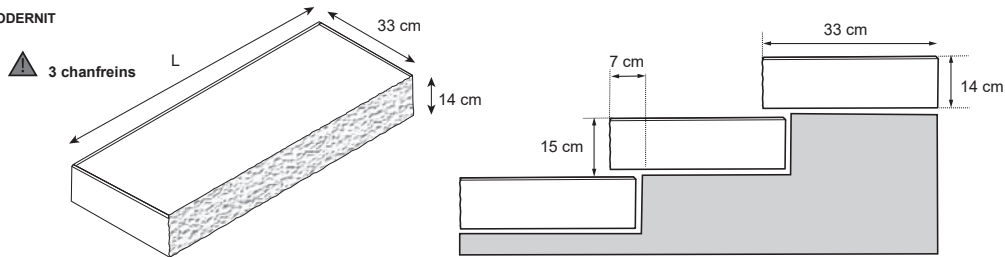

	Hauteur	Longueur cm	Profondeur de la marche	Poids/ml	Pièces/Palette	
MODERNIT SPLITTE	14 cm	100	33 cm	114 kg	-	-
			Usine Steinbourg			Prix en €/ml
VARESE			0322P100S1-V03			242,35

Les marbrures, flammages sont par nature aléatoires et peuvent différer des produits de nos catalogues et PLV.

MARCHES PLEINES LAVEES - AQUAPRINT - GRENAILLEES - NEAT'CLEAN

MARCHES PLEINES
L : 40 - 60 - 80 - 100 - 120 - 140 cm

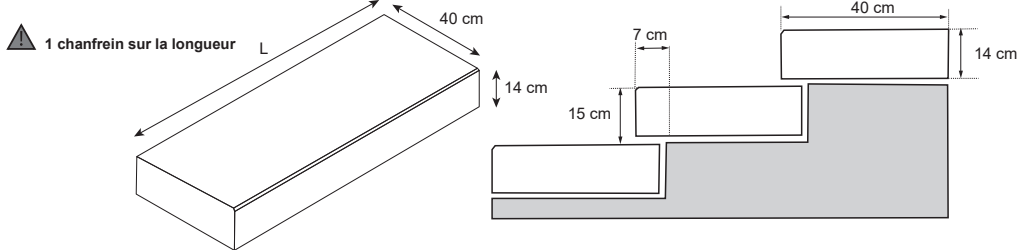

	Hauteur	Longueur cm	Profondeur de la marche	Poids/ml	Pièces/Palette	
LAVEES	14 cm	40-60-80-100-120-140	40 cm	130 kg	-	-
			Usine Steinbourg			Prix en €/ml
GR RHIN 4/8			0303P100S1-G11			71,20
JAUNE SINGHOFFEN 2/5			0303P100S1-J10			170,05
GRES DES VOSGES			0303P100S1-G12			170,05
MARBRE GRIS MOUCHETE			0303P100S1-M01			170,05
QUARTZ BLANC			0303P100S1-Q01			170,05

Dimensions hors standard: plus value 25% au ml (nous consulter)
Autres revêtements sur demande (sous réserve de faisabilité).
Tête traitée de série.

	Hauteur	Longueur cm	Profondeur de la marche	Poids/ml	Pièces/Palette	
AQUAPRINT	14 cm	40-60-80-100-120-140	40 cm	130 kg	-	-
			Usine Steinbourg			Prix en €/ml
GRIS SABLE			0302P100S1-G03			183,10
NOIR SABLE			0302P100S1-N03			183,10

Dimensions hors standard: plus value 25% au ml (nous consulter)
Autres revêtements sur demande (sous réserve de faisabilité).
Tête traitée de série.

	Hauteur	Longueur cm	Profondeur de la marche	Poids/ml	Pièces/Palette	
GRENAILLEES	14 cm	40-60-80-100-120-140	40 cm	130 kg	-	-
			Usine Steinbourg			Prix en €/ml
GRIS			0304P100S1-G02			209,20
GENEVE			0304P100S1-G19			209,20
INNSBRUCK			0304P100S1-I01			209,20
MELBOURNE			0304P100S1-M12			209,20
MILAN			0304P100R1-M06			209,20
RIO			0304P100S1-R03			209,20

Dimensions hors standard: plus value 25% au ml (nous consulter)
Autres revêtements Grenailés sur demande (sous réserve de faisabilité).
Tête traitée de série.

	Hauteur	Longueur cm	Profondeur de la marche	Poids/ml	Pièces/Palette	
NEAT'CLEAN	14 cm	40-60-80-100-120-140	40 cm	130 kg	-	-
			Usine Steinbourg			Prix en €/ml
POLARIS			0326P100S1-P20			261,60
CARBONE			0326P100S1-C19			261,60
GENEVE			0326P100S1-G19			261,60
MILAN			0326P100S1-M06			261,60

Dimensions hors standard: plus value 25% au ml (nous consulter)
Autres revêtements Neat'Clean sur demande (sous réserve de faisabilité).
Tête traitée de série.

Les marbrures, flammages sont par nature aléatoires et peuvent différer des produits de nos catalogues et PLV.

SC → Sur COMMANDE

SM → Sur MESURE

Référez-vous à nos données techniques
Nos prix s'entendent HT, taxe parafisc. 0.33 %, Barème éco-contribution en sus

Colonnes = vendus par palette complète

PV nette de 15 € HT facturée/ palette incomplète
Tarif 2024 HT Départ Usines
NF - selon lieu de fabrication & attestation en vigueur

Les Marches

Aux variations d'aspects possibles par rapport aux dalles relatives aux différents process de fabrication.

MARCHES PLEINES ANGLE

Chanfrein sur pourtour

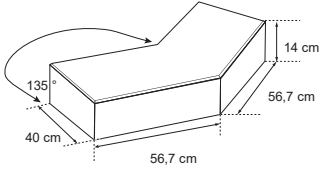

	Hauteur	Profondeur de la marche	Poids/pce	Pièces/Palette	-
CLASSIQUES RC	14 cm	40 cm	150 kg	-	Cotation et Finition sur demande
LAVEES RL	14 cm	40 cm	150 kg	-	Cotation et Finition sur demande
AQUAPRINT RL	14 cm	40 cm	150 kg	-	Cotation et Finition sur demande
GRENAILLEES RG	14 cm	40 cm	150 kg	-	Cotation et Finition sur demande

Exemples de poses :

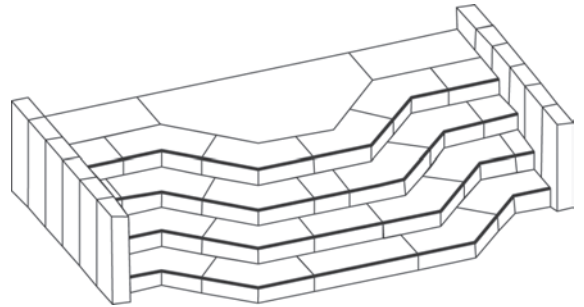
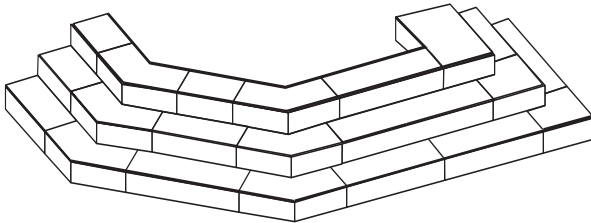

Marches pleines Angle - Marches L - Marche blocs - Pièces sur mesure

Certains de ces produits sont fabriqués manuellement en béton coulé pleine masse et traités par vibrations hautes fréquences.

Directement liés à leur procédé de fabrication, un certain nombre de phénomènes peuvent apparaître :

- une différence d'aspect par rapport aux produits fabriqués de façon industrielle en grande série
- des pores ou du bullage.

Ces phénomènes sont techniquement inévitables et ne pourraient être pris en considération.

Par ailleurs, ils n'ont aucune incidence sur l'utilisation du produit et n'influencent en aucune manière la qualité de celui-ci.



Les marbrures, flammages sont par nature aléatoires et peuvent différer des produits de nos catalogues et PLV.

→ **Sur COMMANDE**

→ **Sur MESURE**

Référez-vous à nos données techniques
Nos prix s'entendent HT, taxe parafisc. 0.33 %, Barème éco-contribution en sus

Colonnes = vendus par palette complète

PV nette de 15 € HT facturée/ palette incomplète
Tarif 2024 HT Départ Usines
NF - selon lieu de fabrication & attestation en vigueur



Aux variations d'aspects possibles par rapport aux dalles relatives aux différents process de fabrication.

MARCHES L

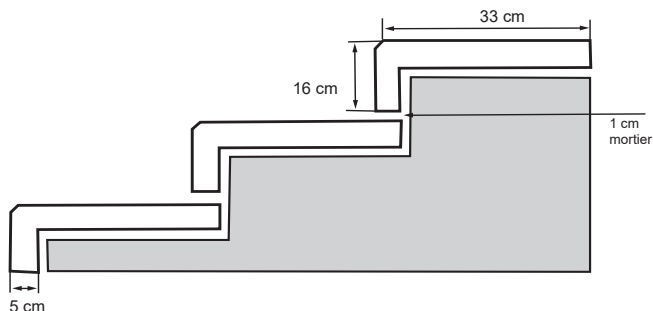
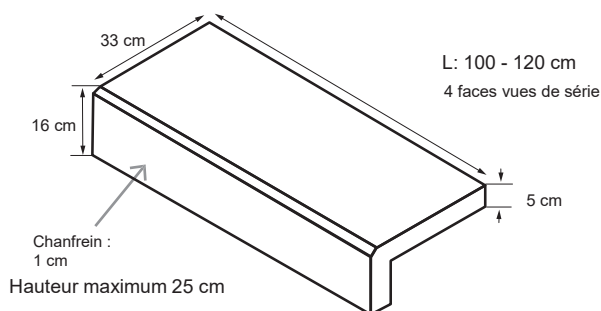

	Hauteur	Longueur cm	Profondeur de la marche	Hauteur du nez de marche	Pièces/Palette	Poids/ml
LAVEES	5 cm	100-120	33 cm	16 cm		56,5 kg

Dimensions hors standard:
plus value 25% au ml (nous consulter)
Autres revêtements lavés sur demande
(sous réserve de faisabilité).
Tête traitée de série.

GR RHIN 4/8
JAUNE SINGHOFFEN 2/5
GRES DES VOSGES
MARBRE GRIS MOUCHETE
QUARTZ BLANC

Usine Steinbourg	Prix en €/ml
0303L100S1-G11	112,10
0303L100S1-J10	248,45
0303L100S1-G12	248,45
0303L100S1-M01	248,45
0303L100S1-Q01	248,45

	Hauteur	Longueur cm	Profondeur de la marche	Hauteur du nez de marche	Pièces/Palette	Poids/ml
AQUAPRINT	5 cm	100-120	33 cm	16 cm		56,5 kg

Dimensions hors standard:
plus value 25% au ml (nous consulter)
Autres revêtements lavés sur demande
(sous réserve de faisabilité).
Tête traitée de série.

AQUAPRINT GRIS SABLE
AQUAPRINT NOIR SABLE

0302L100S1-G03	283,90
0302L100S1-N03	283,90

	Hauteur	Longueur	Profondeur de la marche	Hauteur du nez de marche	Pièces/Palette	Poids/ml
GRENAILLEES	5 cm	100-120	33 cm	16 cm		56,5 kg

Dimensions hors standard:
plus value 25% au ml (nous consulter)
Autres revêtements grenailés sur demande
(sous réserve de faisabilité).
Tête traitée de série.

GRIS
GENEVE
INNSBRUCK
MELBOURNE
MILAN
RIO

0304L100S1-G01	298,20
0304L100S1-G19	298,20
0304L100S1-I01	298,20
0304L100S1-M12	298,20
0304L100S1-M06	298,20
0304L100S1-R03	298,20



Marches L - Marche blocs - Pièces sur mesure

Ces produits sont fabriqués manuellement en béton coulé pleine masse et traités par vibrations hautes fréquences.

Directement liés à leur procédé de fabrication, un certain nombre de phénomènes peuvent apparaître :
→ une différence d'aspect par rapport aux produits fabriqués de façon industrielle en grande série
→ des pores ou du bullage.

Ces phénomènes sont techniquement inévitables et ne pourraient être pris en considération.

Par ailleurs, ils n'ont aucune incidence sur l'utilisation du produit et n'influencent en aucune manière la qualité de celui-ci.



Autres revêtements sur demande - Nous consulter

SC → Sur COMMANDE

SM → Sur MESURE

Référez-vous à nos données techniques
Nos prix s'entendent HT, taxe parafisc. 0.33 %,
Barème éco-contribution en sus

Colonnes = vendus par palette complète

Les Marches



Aux variations d'aspects possibles par rapport aux dalles relatives aux différents process de fabrication.

MARCHES ET CONTRE-MARCHES - PIÈCES SUR MESURE

- Revêtements pour supports existants
- Fabrication exclusivement sur commande

RL - RG - RFL - FS



ATTENTION

Toute pièce présentant des particularités est soumise à une plus value (nous consulter). Afin de pouvoir fabriquer aux meilleures conditions, nous renvoyons vos schémas avec cotes à fabriquer tels que présentés sur fig. A et B en indiquant : Épaisseur, aspect, nombre de pièces, → chant vu.

Pour toute commande, il nous faudra l'accord par écrit du client, les cotes seront à fournir par celui-ci sous sa responsabilité.

Les prix tarif sont donnés au mètre linéaire.

Épaisseur standard = 4 cm si longueur jusqu'à 1 m
 Épaisseur 5 cm = si longueur > 1 m
 (sauf Modernit = épaisseur 6,5 cm)
 Plus value de 25% pour épaisseur supérieure à 5 cm

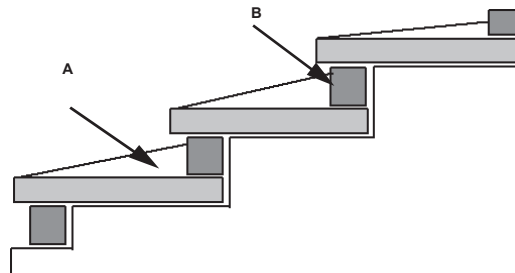
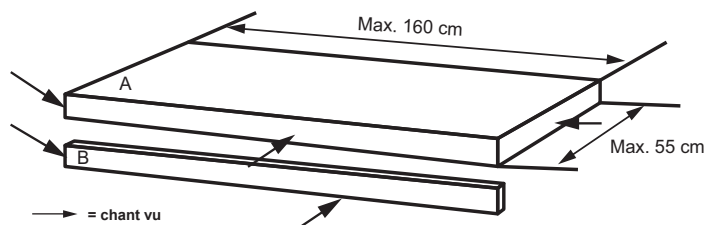

A: Marche
 Longueur maximum = 160 cm
 Largeur maximum = 55 cm
 Largeur standard = 36 cm

B: Contre - Marche
 Longueur maximum = 160 cm
 Hauteur maximum = 20 cm
 Hauteur standard = 11 cm

Désignation des Articles	DESSUS DE MARCHÉ + CONTRE MARCHÉ DE MEME LONGUEUR ET DE MEME ÉPAISSEUR		DESSUS DE MARCHÉ		CONTRE MARCHÉ	
	code article	prix en € / ml	code article	prix en € / ml	code article	prix en € / ml
Revêtements Lavés						
GRAVILLONS DU RHIN 4/8	0303M100S1-G11	146,95	0303D100S1-G11	110,60	0303C100S1-G11	72,60
JAUNE SINGHOFFEN 2/5	0303M100S1-J10	314,75	0303D100S1-J10	245,55	0303C100S1-J10	100,30
GRES DES VOSGES LAVE	0303M100S1-G12	314,75	0303D100S1-G12	245,55	0303C100S1-G12	100,30
MARBRE GRIS MOUCHETE	0303M100S1-M01	314,75	0303D100S1-M01	245,55	0303C100S1-M01	100,30
QUARTZ BLANC	0303M100S1-Q10	314,75	0303D100S1-Q01	245,55	0303C100-Q01	100,30
Revêtements Aquaprint						
AQUAPRINT GRIS SABLE	0302M100S1-G03	323,35	0302D100S1-G03	250,80	0302C100S1-G03	107,20
AQUAPRINT NOIR SABLE	0302M100S1-N03	323,35	0302D100S1-N03	250,80	0302C100S1-N03	107,20
Revêtements Modernit - Longueur Maximale : 1,00 m - Hauteur : 6,5 cm -						
VARESE	0317M100S1-V03	349,30	0317D100S1-V03	270,80	0317C100S1-V03	115,95
Revêtements Modernit Splittés DESSUS DE MARCHÉ SPLITTE + CONTRE MARCHÉ - Longueur Maximale : 1,00 m - Hauteur : 6,5 cm -						
VARESE	0322M100S1-V03	401,70	0323D100S1-V03	311,45	-	-
Revêtements Grenailés						
GRIS	0304M100S1-G01	377,00	0304D100S1-G01	328,55	0304C100S1-G01	124,50
GENEVE	0304M100S1-G19	377,00	0304D100S1-G19	328,55	0304C100S1-G19	124,50
INNSBRUCK	0304M100S1-I01	377,00	0304D100S1-I01	328,55	0304C100S1-I01	124,50
MELBOURNE	0304M100S1-M12	377,00	0304D100S1-M12	328,55	0304C100S1-M12	124,50
MILAN	0304M100S1-M06	377,00	0304D100S1-M06	328,55	0304C100S1-M06	124,50
RIO	0304M100S1-R03	377,00	0304D100S1-R03	328,55	0304C100S1-R03	124,50



Marches L - Marche blocs - Pièces sur mesure

Ces produits sont fabriqués manuellement en béton coulé pleine masse et traités par vibrations hautes fréquences.

Directement liés à leur procédé de fabrication, un certain nombre de phénomènes peuvent apparaître :

- une différence d'aspect par rapport aux produits fabriqués de façon industrielle en grande série
- des pores ou du bullage.

Ces phénomènes sont techniquement inévitables et ne pourraient être pris en considération.

Par ailleurs, ils n'ont aucune incidence sur l'utilisation du produit et n'influencent en aucune manière la qualité de celui-ci.



Les marbrures, flammages sont par nature aléatoires et peuvent différer des produits de nos catalogues et PLV.



Sur COMMANDE



Sur MESURE

Référez-vous à nos données techniques

Nos prix s'entendent HT, taxe parafisc. 0.33 %,

Barème éco-contribution en sus

Colonnes = vendus par palette complète

PV nette de 15 € HT facturée/ palette incomplète

Tarif 2024 HT Départ Usines

NF - selon lieu de fabrication & attestation en vigueur



Aux variations d'aspects possibles par rapport aux dalles relatives aux différents process de fabrication.

DALLES D'EMMARCHEMENT

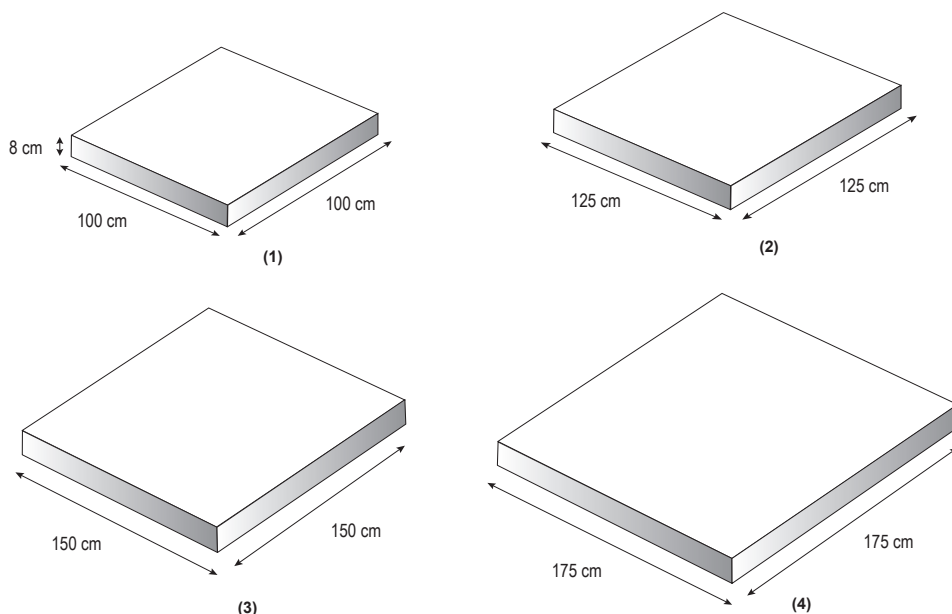

AQUAPRINT	Dimensions en cm		Poids/pce	Pièces/Palette	
			(1) 192 kg (2) 300 kg (3) 445 kg (4) 580 kg	-	-



SC	Dimensions en cm	Couleurs	Usine Steinbourg	Prix HT en €/pce
SC	100 x 100 x 8 (1)	GRIS SABLE NOIR SABLE	0302E100S1-G03	306,60
			0302E100S1-N03	306,60
SC	125 x 125 x 8 (2)	GRIS SABLE NOIR SABLE	0302E125S1-G03	379,55
			0302E125S1-N03	379,55
SC	150 x 150 x 8 (3)	GRIS SABLE NOIR SABLE	0302E150S1-G03	481,75
			0302E150S1-N03	481,75
SC	175 x 175 x 8 (4)	GRIS SABLE NOIR SABLE	0302E175S1-G03	656,90
			0302E175S1-N03	656,90

GRENAILLE	Dimensions en cm		Poids/pce	Pièces/Palette	
			(1) 192 kg (2) 300 kg (3) 445 kg (4) 580 kg	-	-



SC	Dimensions en cm	Couleurs	Usine Steinbourg	Prix HT en €/pce
SC	100 x 100 x 8 (1)	GENEVE MELBOURNE MILAN	0304E100S1-G19	306,60
			0304E100S1-M12	306,60
			0304E100S1-M06	306,60
SC	125 x 125 x 8 (2)	GENEVE MELBOURNE MILAN	0304E125S1-G19	379,55
			0304E125S1-M12	379,55
			0304E125S1-M06	379,55
SC	150 x 150 x 8 (3)	GENEVE MELBOURNE MILAN	0304E150S1-G19	481,75
			0304E150S1-M12	481,75
			0304E150S1-M06	481,75
SC	175 x 175 x 8 (4)	GENEVE MELBOURNE MILAN	0304E175S1-G19	656,90
			0304E175S1-M12	656,90
			0304E175S1-M06	656,90



Autres teintes et revêtements sur demande - Nous consulter



Par mesure de précaution, les dalles d'emmarchement doivent être manipulées avec des ventouses et non avec des sangles.

SC → Sur COMMANDE

SM → Sur MESURE

Référez-vous à nos données techniques
Nos prix s'entendent HT, taxe parafisc. 0.33 %,
Barème éco-contribution en sus

Colonnes = vendus par palette complète

PALISSADES RALLYE

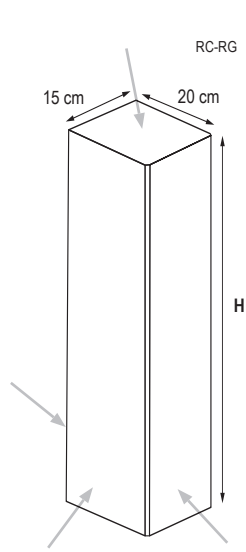

Palissades lavées sur 3 faces et 1 tête



RC-RG



Dimensions	Pces/ml	Usine Steinbourg	
		Pces/Pal	Poids/pces
L // H 20/15/40 cm	5 pces	40 pces	22 kg
GRIS		0401R040S1-G01	24,75
L // H 20/15/60 cm	5 pces	20 pces	36 kg
GRIS		0401R060S1-G01	24,75
GENEVE		0404R060S1-G19	56,05
MELBOURNE		0404R060S1-M12	56,05
MILAN		0404R060S1-M06	56,05
L // H 20/15/80 cm	5 pces	20 pces	47 kg
GRIS		0401R080S1-G01	27,65
GENEVE		0404R080S1-G19	62,20
MELBOURNE		0404R080S1-M12	62,20
MILAN		0404R080S1-M06	62,20
L // H 20/15/100 cm	5 pces	20 pces	58 kg
GRIS		0401R100S1-G01	30,75
GENEVE		0404R100S1-G19	69,10
MELBOURNE		0404R100S1-M12	69,10
MILAN		0404R100S1-M06	69,10



Autres teintes et revêtements : sur demande - nous consulter

PALISSADES LINEAIRE

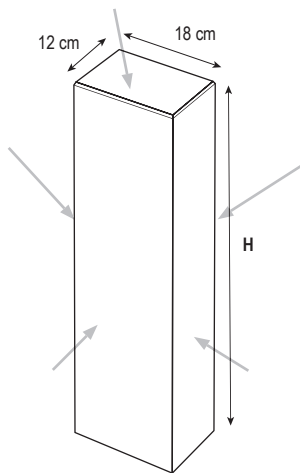

Palissades traitées et grenillées sur 4 faces et 1 tête

RC-RG



Dimensions	Pces/ml	Usine Steinbourg	
		Pces/Pal	Poids/pces
L // H 18/12/40 cm	5,55 pces	60 pces	16,5 kg
GRIS		0401I040R1-G01	9,55
ANTHRACITE		0401I040R1-A01	10,55
GRANIT GRIS		0404I040R1-G04	25,40
GRANIT ANTHRACITE		0404I040R1-G22	25,40
GRANIT PERLE		0404I040R1-G07	25,40
L // H 18/12/60 cm	5,55 pces	56 pces	23 kg
GRIS		0401I060R1-G01	12,45
ANTHRACITE		0401I060R1-A01	14,65
GRANIT GRIS		0404I060R1-G04	32,15
GRANIT ANTHRACITE		0404I060R1-G22	32,15
GRANIT PERLE		0404I060R1-G07	32,15
L // H 18/12/80 cm	5,55 pces	42 pces	30 kg
GRIS		0401I080R1-G01	17,30
ANTHRACITE		0401I080R1-A01	19,15
GRANIT GRIS		0404I080R1-G04	39,25
GRANIT ANTHRACITE		0404I080R1-G22	39,25
GRANIT PERLE		0404I080R1-G07	39,25
L // H 18/12/100 cm	5,55 pces	42 pces	37,5 kg
GRIS		0401I100R1-G01	22,60
ANTHRACITE		0401I100R1-A01	24,40
GRANIT GRIS		0404I100R1-G04	66,45
GRANIT ANTHRACITE		0404I100R1-G22	66,45
GRANIT PERLE		0404I100R1-G07	66,45

SC → Sur COMMANDE

SM → Sur MESURE

Référez-vous à nos données techniques
Nos prix s'entendent HT, taxe parafisc. 0.33 %, Barème éco-contribution en sus

Colonnes = vendus par palette complète

PV nette de 15 € HT facturée/ palette incomplète
Tarif 2024 HT Départ Usines
NF - selon lieu de fabrication & attestation en vigueur

PALISSADES LINEAIRE

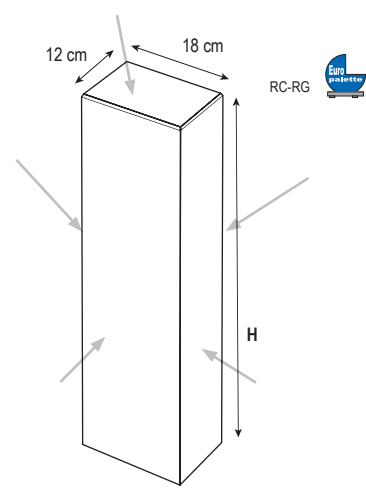

Dimensions L / I / H 18/12/120 cm	Pces/ml 5,55 pces	Usine Steinbourg	
		Pces/Pal	Poids/pces
		24 pces	58 kg
GRIS		04011120R1-G01	31,15
ANTHRACITE		04011120R1-A01	34,10
GRANIT GRIS		04041120R1-G04	84,10
GRANIT ANTHRACITE		04041120R1-G22	84,10
GRANIT PERLE		04041120R1-G07	84,10
L / I / H 18/12/160 cm	5,55 pces	20 pces	75 kg
GRIS		04011160R1-G01	49,05
ANTHRACITE		04011160R1-A01	52,60
GRANIT GRIS		04041160R1-G04	112,10
GRANIT ANTHRACITE		04041160R1-G22	112,10
GRANIT PERLE		04041160R1-G07	112,10

→ Palissades traitées et grenailées sur 4 faces et 1 tête

PALISSADES ONDINE

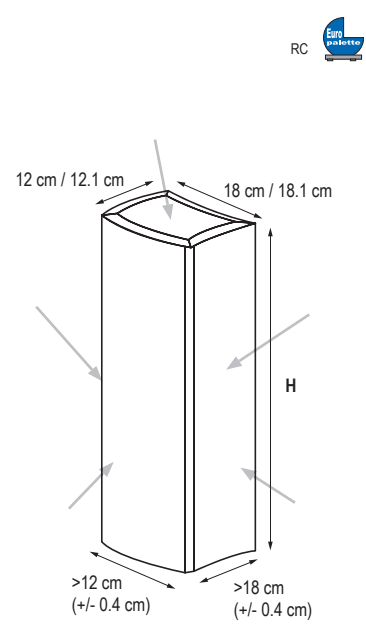

Dimensions L / I / H 18/12/40 cm	Pces/ml 5,55 pces	Usine Steinbourg	
		Pces/Pal	Poids/pces
		60 pces	16,5 kg
GRIS		04010040R1-G01	9,55
BRUN TERRE		04010040R1-B02	10,55
ANTHRACITE		04030040R1-A01	10,55
L / I / H 18/12/60 cm	5,55 pces	56 pces	23 kg
GRIS		04010060R1-G01	12,45
BRUN TERRE		04010060R1-B02	14,65
ANTHRACITE		04030060R1-A01	14,65
L / I / H 18/12/80 cm	5,55 pces	42 pces	30 kg
GRIS		04010080R1-G01	17,30
BRUN TERRE		04010080R1-B02	19,15
ANTHRACITE		04030080R1-A01	19,15
L / I / H 18/12/100 cm	5,55 pces	42 pces	37,5 kg
GRIS		04010100R1-G01	22,60
BRUN TERRE		04010100R1-B02	24,40
ANTHRACITE		04030100R1-A01	24,40
L / I / H 18/12/120 cm	5,55 pces	24 pces	58 kg
GRIS		04010120R1-G01	31,15
BRUN TERRE		04010120R1-B02	34,10
ANTHRACITE		04030120R1-A01	34,10
L / I / H 18/12/140 cm	5,55 pces	20 pces	66 kg
GRIS		04010140R1-G01	39,40
BRUN TERRE		04010140R1-B02	42,80
ANTHRACITE		04030140R1-A01	42,80
L / I / H 18/12/160 cm	5,55 pces	20 pces	75 kg
GRIS		04010160R1-G01	49,05
BRUN TERRE		04010160R1-B02	52,60
ANTHRACITE		04030160R1-A01	52,60

→ Palissades traitées sur 4 faces et 1 tête
Hauteurs 180 cm et 200 cm réalisables: sur commande

SC → Sur COMMANDE

SM → Sur MESURE

Référez-vous à nos données techniques
Nos prix s'entendent HT, taxe parafisc. 0.33 %, Barème éco-contribution en sus
Colonnes = vendus par palette complète

PV nette de 15 € HT facturée/ palette incomplète
Tarif 2024 HT Départ Usines
NF - selon lieu de fabrication & attestation en vigueur

Les Palissades

PALISSADES RUSTIQUES "VIEILLIES"

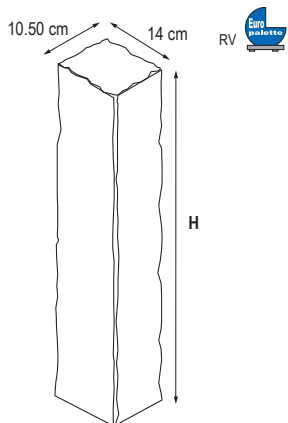

		Usine Steinbourg		Prix en €/pce
Dimensions	Pces/ml	Pces/Pal	Poids/pces	
L / I / H 14/10,5/30 cm	8 pces	84 pces	10 kg	
ANTHRACITE		0408J030R1-A01		7,10
L / I / H 14/10,5/40 cm	8 pces	60 pces	14 kg	
ANTHRACITE		0408J040R1-A01		12,15
L / I / H 14/10,5/60 cm	8 pces	42 pces	20 kg	
ANTHRACITE		0408J060R1-A01		18,60
L / I / H 14/10,5/90 cm	8 pces	30 pces	30 kg	
ANTHRACITE		0408J090R1-A01		32,80

PALISSADES "BOIS"

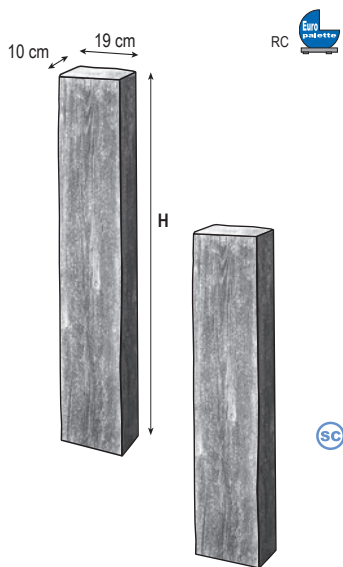

		Usine Steinbourg		Prix en €/pce
Dimensions	Pces/ml	Pces/Pal	Poids/pces	
L / I / H 19/10/80 cm	5,26 pces	24 pces	36 kg	
CHENE VIEILLI		0414B080R1-C06		78,90
L / I / H 19/10/120 cm	5,26 pces	20 pces	54 kg	
CHENE VIEILLI		0414B120R1-C06		118,25
L / I / H 19/10/150 cm	5,26 pces	20 pces	68 kg	
CHENE VIEILLI		0414B150R1-C06		150,10
L / I / H 19/10/180 cm	5,26 pces	20 pces	84 kg	
CHENE VIEILLI		0414B180R1-C06		178,40

SC → Sur COMMANDE

SM → Sur MESURE

Référez-vous à nos données techniques
 Nos prix s'entendent HT, taxe parafisc. 0.33 %,
 Barème éco-contribution en sus

Colonnes  = vendus par palette complète

PV nette de 15 € HT facturée/ palette incomplète
 Tarif 2024 HT Départ Usines
 NF - selon lieu de fabrication & attestation en vigueur

CANIVEAUX AQUASPEED

	Format	Hauteur	Poids unitaire en KG	Pièces / Rang	Poids / Palette	Nbre pièces/ pal
CANIVEAUX AQUASPEED COUVERCLE	60X20 cm	10 cm	Couvercle : 22,5 kg Fond : 20,5 kg	6 pces	Couvercle : 675 kg Fond : 615 kg	30 pces
REGARDS AQUASPEED	50X20 cm	30 cm	Couvercle : 8 kg Regard : 39,2 kg	-	-	-



RC-RG

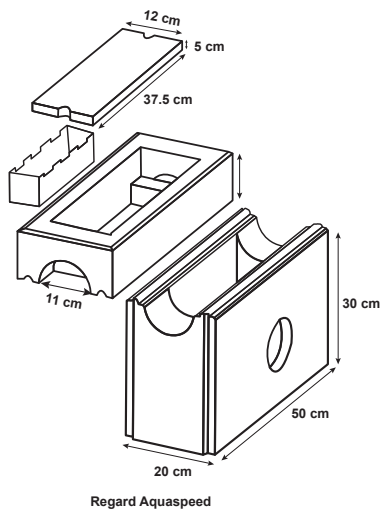

		Usine Steinbourg	Prix en €/pce
CANIVEAUX AQUASPEED - COUVERCLE			
	RC		
GRIS		1201C000S1-G01	23,85
NOIR		1201C000S1-N01	28,65
CANIVEAUX AQUASPEED - COUVERCLE			
	RG		
PERLE GRANITE		1204C000S1-P01	60,40
ANTHRACITE GRANITE		1204C000S1-A02	60,40
CANIVEAUX AQUASPEED - FOND			
	RC		
GRIS		1201F000S1-G01	12,75
REGARDS AQUASPEED (caisson + couvercle + corbeille)			
	RC		
GRIS		1201R000S1-G01	274,80
NOIR		1201R000S1-N01	282,70
REGARDS AQUASPEED (caisson + couvercle + corbeille)			
	RG		
PERLE GRANITE		1204R000S1-P01	293,75
ANTHRACITE GRANITE		1204R000S1-A02	293,75

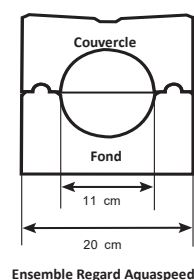
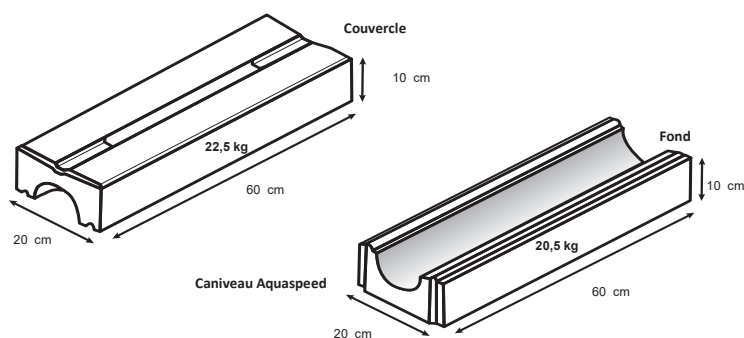

SC → Sur COMMANDE

SM → Sur MESURE

Référez-vous à nos données techniques
Nos prix s'entendent HT, taxe parafisc. 0.33 %,
Barème éco-contribution en sus

Colonnes = vendus par palette complète

Les Couvertines et Chapeaux de Pilier

COUVERTINES CLASSIQUES



COUVERTINES	Largeur	Epaisseur	Format	Poids/pce	Poids/Palette	Quantité/Palette
RC	25 cm	5 cm	L // Ep. 60/25/5 cm	14 kg	560 kg	40 pces

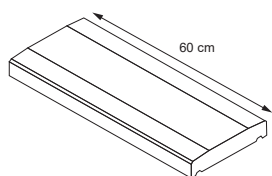

Couvertine de 25 cm → mur de 15 cm
 Couvertine de 30 cm → mur de 20 cm
 Couvertine de 35 cm → mur de 25 cm
 Couvertine de 40 cm → mur de 30 cm

Important

Après mise en œuvre, il est impératif de fermer les joints entre couvertines, soit par mortier souple, soit par pâte à base de silicone (qui existe en incolore ou teintée).

	Usine Steinbourg	Usine Krautergersheim	Usine Wittenheim	Code Article	Prix en €/pce
GRIS	W*	W*	W	0501C025W1-G01	12,15
ANTHRACITE	W*	-	W	0501C025W1-A01	15,45
30 cm		L // Ep. 60/30/5 cm	17 kg	680 kg	40 pces
GRIS	W*	W*	W	0501C030W1-G01	13,80
ROUGE	W*	W*	W	0501C030W1-R01	15,65
ANTHRACITE	W*	-	W	0501C030W1-A01	17,45
JAUNE	W*	-	W	0501C030W1-J01	19,00
BEIGE	W*	-	W	0501C030W1-B19	19,00
35 cm		L // Ep. 60/35/5 cm	22,5 kg	675 kg	30 pces
GRIS	W*	W*	W	0501C035W1-G01	16,35
ANTHRACITE	W*	-	W	0501C035W1-A01	21,55
40 cm		L // Ep. 60/40/5 cm	26 kg	780 kg	30 pces
GRIS	W*	-	W	0501C040W1-G01	18,35
ANTHRACITE	W*	-	W	0501C040W1-A01	23,95



Traitement obligatoire par un hydrofuge adapté aux produits poreux - cf page 69 du présent Tarif.

* = usine productrice

CHAPEAUX DE PILIER CLASSIQUES



CHAPEAUX DE PILIER	Largeur	Epaisseur	Format	Poids/pce	Poids/Palette	Quantité/Palette
RC	(1) 40 cm	5 cm	L // Ep. 40/40/5 cm	14 kg	-	-
RC	(2) 50 cm	5 cm	L // Ep. 50/50/5 cm	24 kg	-	-

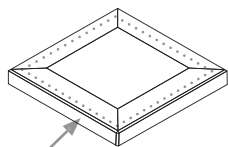

Larmier sur dessous

	Usine Steinbourg	Usine Krautergersheim	Usine Wittenheim	Code Article	Prix en €/pce
GRIS (1)	S	-	-	0501P040S1-G01	46,95
(2)	S	-	-	0501P050S1-G01	55,95
ROUGE (1)	S	-	-	0501P040S1-R01	55,95
(2)	S	-	-	0501P050S1-R01	64,45
ANTHRACITE (1)	S	-	-	0501P040S1-A01	55,95
(2)	S	-	-	0501P050S1-A01	64,45
JAUNE (1)	S	-	-	0501P040S1-J01	62,00
(2)	S	-	-	0501P050S1-J01	71,60
BEIGE (1)	S	-	-	0501P040S1-B19	62,00
(2)	S	-	-	0501P050S1-B19	71,60



Traitement obligatoire par un hydrofuge adapté aux produits poreux - cf page 69 du présent Tarif.

Sur COMMANDE

Sur MESURE

Référez-vous à nos données techniques
 Nos prix s'entendent HT, taxe parafisc. 0.33 %, Barème éco-contribution en sus

Colonnes = vendus par palette complète

PV nette de 15 € HT facturée/ palette incomplète
 Tarif 2024 HT Départ Usines

NF - selon lieu de fabrication & attestation en vigueur

Les Couvertines et Chapeaux de Pilier

COUVERTINES AQUAPRINT



COUVERTINES AQUAPRINT	Largeur	Epaisseur	Format	Poids/pce	Poids/Palette	Quantité/Palette
RL	30 cm	5 cm	L / l / Ep. 60/30/5 cm	17 kg	680 kg	40 pces

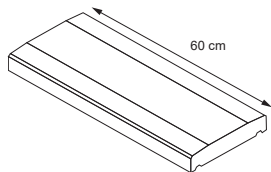

GRES DES VOSGES	Usine Steinbourg	Usine Krautergersheim	Usine Wittenheim	Code Article	Prix en €/pce
	W*	-	W	0502C030W1-G12	23,70



Traitement obligatoire par un hydrofuge adapté aux produits poreux - cf page 69 du présent Tarif.

* = usine productrice

Couvertine de 30 cm → mur de 20 cm

Important

Après mise en œuvre, il est impératif de fermer les joints entre couvertines, soit par mortier souple, soit par pâte à base de silicone (qui existe en incolore ou teintée).

CHAPEAUX DE PILIER AQUAPRINT



CHAPEAUX DE PILIER	Largeur	Epaisseur	Format	Poids/pce	Poids/Palette	Quantité/Palette
RL	(1) 40 cm	5 cm	L / l / Ep. 40/40/5 cm	14 kg	-	-
RL	(2) 50 cm	5 cm	L / l / Ep. 50/50/5 cm	24 kg	-	-

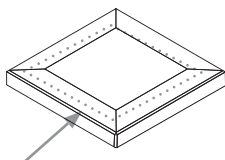

Larmier sur dessous

GRES DES VOSGES	Usine Steinbourg	Usine Krautergersheim	Usine Wittenheim	Code Article	Prix en €/pce
(1)	S	-	-	0502P040S1-G12	77,05
(2)	S	-	-	0502P050S1-G12	88,85



Traitement obligatoire par un hydrofuge adapté aux produits poreux - cf page 69 du présent Tarif.

→ Sur COMMANDE

→ Sur MESURE

Référez-vous à nos données techniques
Nos prix s'entendent HT, taxe parafisc. 0.33 %, Barème éco-contribution en sus

Colonnes = vendus par palette complète

PV nette de 15 € HT facturée/ palette incomplète
Tarif 2024 HT Départ Usines
NF - selon lieu de fabrication & attestation en vigueur

Système Mural

SYSTEME MURAL: ROMANO

	Dimensions	Poids/pce	Pièces/Palette	Pièces/m ²
ELEMENT DE BASE	(1) L / I / H 25/25/10 cm	13,40 kg	non vieillis : 90 pces/pal vieillis : 64 pces/pal	40
ELEMENT DE BASE	(2) L / I / H 25/25/20 cm	26,70 kg	non vieillis : 48 pces/pal vieillis : 32 pces/pal	20
ELEMENT DE BASE	(3) L / I / H 50/25/10 cm	26,70 kg	non vieillis : 48 pces/pal vieillis : 32 pces/pal	20
ELEMENT DE BASE	(4) L / I / H 37,5/25/20 cm	40 kg	non vieillis : 24 pces/pal vieillis : 16 pces/pal	13,33

RFL - RV



		ASPECT NON VIEILLI		ASPECT VIEILLI ^{SC}	
		Usine Steinbourg	Prix en €/pce	Usine Steinbourg	Prix en €/pce
NUANCE BEIGE PORPHYRE	(1)	0664B002S3-N20	4,60	0664B002S1-N20	4,95
	(2)	0664B003S3-N20	9,25	0664B003S1-N20	9,85
	(3)	0664B001S3-N20	9,25	0664B001S1-N20	9,85
	(4)	0664B004S3-N20	13,85	0664B004S1-N20	14,80
NUANCE GRIS ANTHRACITE	(1)	0664B002S3-N19	4,60	0664B002S1-N19	4,95
	(2)	0664B003S3-N19	9,25	0664B003S1-N19	9,85
	(3)	0664B001S3-N19	9,25	0664B001S1-N19	9,85
	(4)	0664B004S3-N19	13,85	0664B004S1-N19	14,80

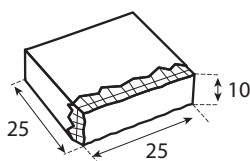

(1)

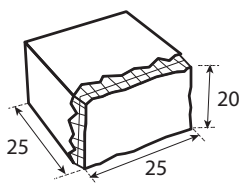

(2)

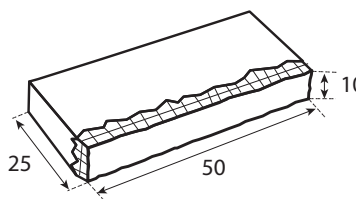

(3)

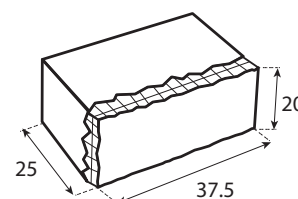

(4)

SC → Sur COMMANDE

SM → Sur MESURE

Référez-vous à nos données techniques
Nos prix s'entendent HT, taxe parafisc. 0.33 %, Barème éco-contribution en sus

Colonnes = vendus par palette complète

PV nette de 15 € HT facturée/ palette incomplète
Tarif 2024 HT Départ Usines
NF - selon lieu de fabrication & attestation en vigueur

SYSTEME MURAL: CAPRI



	Dimensions	Poids/pce	Pièces/Palette	Pièces/m²
ELEMENT DE BASE	(1) L // H 50/25/15 cm	44 kg	30	13,3
ELEMENT DE BASE	(2) L // H 34/25/15 cm - 16/25/15 cm	44 kg	30	-
ELEMENT DE BASE	(3) L // H 50/25/7,5 cm	22 kg	30	-
ELEMENT DEBUT/FIN	(4) L // H 50/25/15 cm	44 kg	30	13,3
ELEMENT DEBUT/FIN	(5) L // H 49/25/7,5 cm	22 kg	30	13,3
1/2 ELEMENT	(6) L // H 25/25/15 cm	22 kg	60	-

Elément de base, clivé sur 2 faces et vieilli

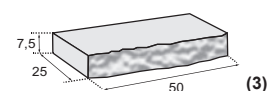
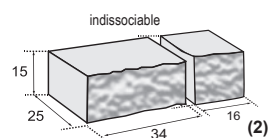
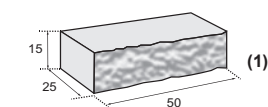

Elément début/fin, clivé sur 3 faces et vieilli

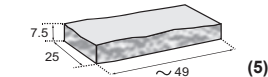
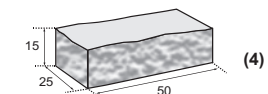

Elément 1/2, clivé sur 3 faces et vieilli

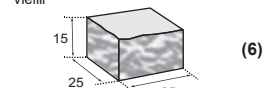

	Dimensions	Poids/pce	Pièces/Palette	Usine Steinbourg	Prix en €/pce
ELEMENT DE PILIER	(7) L // H 16,5/25/15 cm	14,60 kg	75		

Elément de pilier, clivé sur 4 faces et vieilli

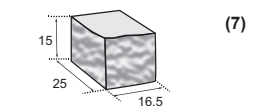

NEBRASKA Veiné gris/brun	(1)	0661B000S1-N02	22,80
	(2)	0661B001S1-N02	26,25
	(3)	0661B002S1-N02	15,80
	(4)	0661F000S1-N02	26,25
	(5)	0661F002S1-N02	17,30
	(6)	0661D000S1-N02	20,80
VITRE Veiné anthracite	(1)	0661B000S1-V01	22,80
	(2)	0661B001S1-V01	26,25
	(3)	0661B002S1-V01	15,80
	(4)	0661F000S1-V01	26,25
	(5)	0661F002S1-V01	17,30
	(6)	0661D000S1-V01	20,80

	Dimensions	Poids/pce	Pièces/Palette	Usine Steinbourg	Prix en €/pce
COUVERTINE	(8) L // Ep. 60/35/8 cm	39 kg	20		
CHAPEAU DE PILIER	(9) L // Ep. 50/50/7 cm	45,5 kg	10		

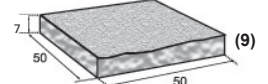
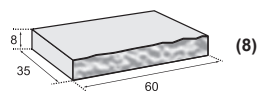

NEBRASKA Veiné gris/brun	(8)	0661C000S1-N02	40,10
	(9)	0661P000S1-N02	52,75
VITRE Veiné anthracite	(8)	0661C000S1-V01	40,10
	(9)	0661P000S1-V01	52,75

▲ Produits particulièrement assortis à nos programmes de dalles Modernit.
Les marbres, flammages sont par nature aléatoires et peuvent différer des produits de nos catalogues et PLV.

SC → Sur COMMANDE

SM → Sur MESURE

Référez-vous à nos données techniques
Nos prix s'entendent HT, taxe parafisc. 0.33 %,
Barème éco-contribution en sus

Colonnes = vendus par palette complète

Systeme Mural

SYSTEME MURAL: TERRASTO

	Dimensions	Poids/pces	Pièces/Palette	Pièces/m ²
GRAND ELEMENT	(1) L // H 50/25/20 cm	27 kg	48	10
PETIT ELEMENT	(2) L // H 25/25/20 cm	15 kg	90	20
ELEMENT DE PILIER	(3) L // H 37,5/37,5/20 cm	25 kg	36	-
ELEMENT DE PILIER STRIE	(4) L // H 40/30/25 cm	34 kg	45	-

RC - RFL 

		Usine Steinbourg	Prix en €/pce
ANTHRACITE	(1)	0662B000R1-A01	12,45
ANTHRACITE	(2)	0662D000R1-A01	9,00
ANTHRACITE	(3)	0662P000R1-A01	19,80
ANTHRACITE	(4)	0662P001R1-A01	12,55
VITRE	(1)	0662B000R1-V01	17,25
VITRE	(2)	0662D000R1-V01	13,85
VITRE	(3)	0662P000R1-V01	24,75

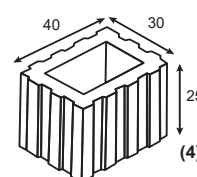
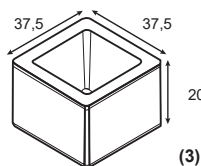
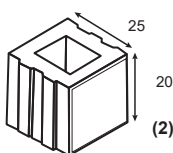
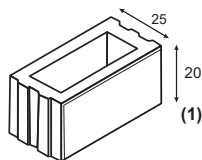

SYSTEME MURAL : NOVABLOC



ELEMENT NOVABLOC	Dimensions	Poids/pces	Pièces/Palette	Pièces/m ²	Pièces/ml
	L // H 60/20/10 cm	37 kg	40	11	2,2

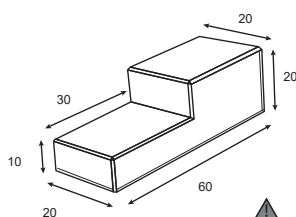

	Usine Steinbourg	Prix en €/pce
VITRE Veiné anthracite	0663B000S1-V01	14,15
BROOKLYN Anthracite	0663B000S1-B11	14,15



Conseil : Pose avec mortier/colle souple et peigne.



Les marbrures, flammages sont par nature aléatoires et peuvent différer des produits de nos catalogues et PLV .

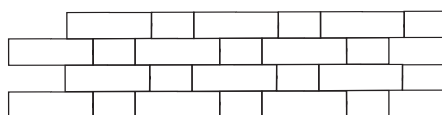

Exemple de Pose 1

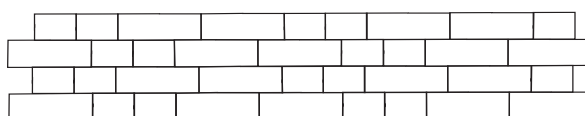

Exemple de Pose 2

Non limitatif, consultez les pages techniques du Catalogue 2024.

 **Sur COMMANDE**

 **Sur MESURE**

Référez-vous à nos données techniques
Nos prix s'entendent HT, taxe parafisc. 0.33 %,
Barème éco-contribution en sus

Colonnes  = vendus par palette complète

PV nette de 15 € HT facturée/ palette incomplète
Tarif 2024 HT Départ Usines

NF - selon lieu de fabrication & attestation en vigueur

Les Bordures

BORDURETTES

BORDURETTES JARDIN TÊTES ARRONDIÉS



Dimensions		Poids/Pal	Pces/Pal	Poids/pces
	L / H / Ep.	1296 kg	48	27 kg
	(1) 100/25/5 cm	1056 kg	32	33 kg
	(2) 100/30/5 cm			

Vendu uniquement par palette complète

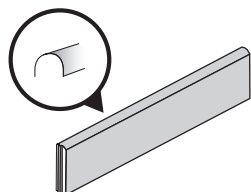

		Usine Steinbourg	Usine Krautergersheim	Usine Wittenheim	Code Article	Prix en €/pce
GRIS	(1)	K*	K	W	07700025x1-G01	4,50
	(2)	K*	K	W	07700030x1-G01	5,00
ANTHRACITE	(1)	K*	K	W	07700025x1-A01	5,10
	(2)	K*	K	W	07700030x1-A01	6,05

* = usine productrice

BORDURETTES JARDIN TÊTES PLATES



Dimensions		Poids/Pal	Pces/Pal	Poids/pces
	L / H / Ep.	1296 kg	48	27 kg
	(1) 100/25/5 cm	1056 kg	32	33 kg
	(2) 100/30/5 cm			

Vendu uniquement par palette complète

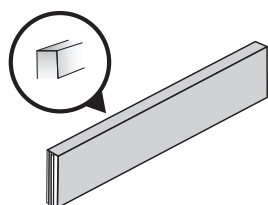

		Usine Steinbourg	Usine Krautergersheim	Usine Wittenheim	Code Article	Prix en €/pce
GRIS	(1)	K*	K	W	07720025x1-G01	4,50
	(2)	K*	K	W	07720030x1-G01	5,00
ANTHRACITE	(1)	K*	K	W	07720025x1-A01	5,10
	(2)	K*	K	W	07720030x1-A01	6,05

* = usine productrice

BORDURES

BORDURES P1



Dimensions		Poids/Pal	Pces/Pal	Poids/pces
	L / H / Ep.	1728 kg	48	36 kg
	100/20/8 cm			

Vendu uniquement par palette complète

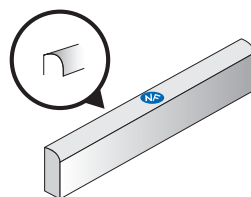

		Usine Steinbourg	Usine Krautergersheim	Usine Wittenheim	Code Article	Prix en €/pce
GRIS		K*	K	W	5001SB09x1-G01	5,45
ANTHRACITE		K*	K	W	5001SB09x1-A01	6,50
GRANITEE		K*	K	-	5001GB09K1-G18	10,00

* = usine productrice

BORDURES P3



Dimensions		Poids/Pal	Pces/Pal	Poids/pces
	L / H / Ep.	1728 kg	48	36 kg
	100/20/8 cm			

Vendu uniquement par palette complète

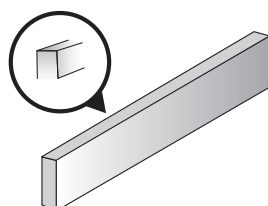

		Usine Steinbourg	Usine Krautergersheim	Usine Wittenheim	Code Article	Prix en €/pce
GRIS		K*	K	W	5001SB12x1-G01	6,95
ANTHRACITE		K*	K	W	5001SB12x1-A01	8,15
GRANITEE		K*	K	-	5001GB12K1-G18	12,55

* = usine productrice

→ Sur COMMANDE

→ Sur MESURE



Référez-vous à nos données techniques
Nos prix s'entendent HT, taxe parafisc. 0.33 %,
Barème éco-contribution en sus

Colonnes = vendus par palette complète

PV nette de 15 € HT facturée/ palette incomplète
Tarif 2024 HT Départ Usines
NF - selon lieu de fabrication & attestation en vigueur

Système Floral : Miniflor-Maxiflor

MINIFLORS

MINIFLORS	RC		Dimensions		Poids/pce	Poids/Palette	Quantité/Palette	Pièces/m²
				L // H 33/33/22 cm	19 kg	1026 kg	54 pces	voir fiche technique de pose

 Vendu uniquement par palette complète

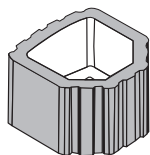





BAC

	Usine Steinbourg	Usine Krautergersheim	Usine Wittenheim	Code Article	Prix en €/pce
GRIS NATUREL	K*	K	W	0880B000x1-G21	4,75
BRUN TERRE	K*	K	W	0880B000x1-B02	5,35

* = usine productrice

MAXIFLORS

MAXIFLORS	RC		Dimensions		Poids/pce	Poids/Palette	Quantité/Palette	Pièces/m²
				(1) L // H 50/40/25 cm	39 kg	780 kg	20 pces	voir fiche technique de pose
VERROUS INTERMEDIAIRES			(2)	L // Ep 43,3/24,5/5 cm	9,9 kg	594 kg	60 pces	
VERROUS DEBUT/FIN			(3)	L // Ep 32,4/25/5 cm	6,4 kg	640 kg	100 pces	
FOND DE BAC			(4)	L // Ep 34/24/5 cm	8,2 kg	656 kg	80 pces	

 Vendu uniquement par palette complète

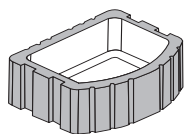

BAC

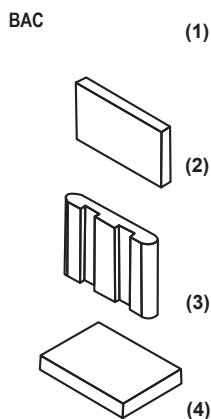

	Usine Steinbourg	Usine Krautergersheim	Usine Wittenheim	Code Article	Prix en €/pce
(1)	K*	K	W	0881B000x1-G21	8,75
(2)	S	-	-	0881I000S1-G21	3,95
(3)	S	-	-	0881D000S1-G21	3,95
(4)	S	-	-	0881F000S1-G21	3,95
GRIS NATUREL					
(1)	K*	K	W	0881B000x1-B02	10,00
(2)	S	-	-	0881I000S1-B02	4,40
(3)	S	-	-	0881D000S1-B02	4,40

* = usine productrice

 → Sur COMMANDE

 → Sur MESURE

Référez-vous à nos données techniques
Nos prix s'entendent HT, taxe parafisc. 0.33 %, Barème éco-contribution en sus

Colonnes  = vendus par palette complète

PV nette de 15 € HT facturée/ palette incomplète
Tarif 2024 HT Départ Usines

NF - selon lieu de fabrication & attestation en vigueur

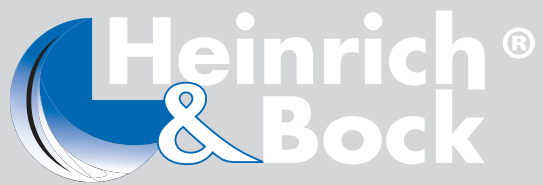

Spirit of Stone 

Compléments de Gamme

Sables de jointoiment

CONSOMMATION :

A titre indicatif, 25 kg couvrent :

- Pavés: de 2 à 8 m²
- Dalles: de 8 à 20 m²

La quantité nécessaire dépendra de la forme et de la taille des dalles ou pavés, ainsi que de la largeur des joints.

Largeur minimale des joints : 2 mm

Largeur maximale des joints : 2 cm

 se référer aux notices de mise en oeuvre

SABLES POLYMERES TECHISEAL



Pour pose sur sol souple drainant *

- sable ou sable stabilisé

* La pose scellée ou collée sur chape béton est proscrite

* La pose sur gravillons est proscrite

Format	Unités/Emballage	Poids	Désignation	Réf.	-
--------	------------------	-------	-------------	------	---

SABLES POLYMERES EZSAND / DR+ NextGel POUR DALLES ET PAVES POSES SUR SOLS SOUPLES - Lit de pose en sable stabilisé



					Usine Steinbourg	Prix en €/pce
SAC	60	20 kg	EZSAND Gris NOUVEAU		1006T010R1	46,95
SAC	48	25 kg	DR+ Nextgel Gris "151-047"		1006T003R1	73,30
SAC	48	25 kg	DR+ Nextgel Basalt "151-067"		1006T005R1	73,30
SAC	48	25 kg	DR+ Nextgel Granit "151-057"		1006T004R1	73,30

Format	Unités/Emballage	Poids	Désignation	Réf.	-
--------	------------------	-------	-------------	------	---

SABLE POLYMERE CITYPRO NextGel POUR DALLES ET PAVES POSES SUR SOLS SOUPLES - Lit de pose en sable stabilisé



					Usine Steinbourg	Prix en €/pce
SAC	48	25 kg	CITYPRO NextGel CP 1000 Gris		1006T006R1	90,75
SAC	48	25 kg	CITYPRO NextGel CP 1000 Granit		1006T007R1	90,75

- Le CityPro Nextgel est recommandé pour les projets de communes, tels que les voies publiques, voies circulées (max 30 km/h), aires de stationnement, zones piétonnes, parcs et places publiques.

MISE EN ŒUVRE :

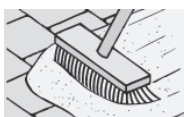

1 - Pose et sablage

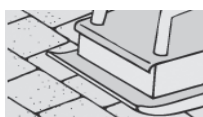

2 - Compactage



3 - Nettoyage

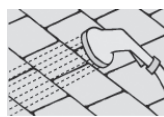

4 - Arrosage



5 - Séchage/Pluie

Résiste après 90 min à une première averse

 Sur **COMMANDE**

 Sur **MESURE**

Référez-vous à nos données techniques

Nos prix s'entendent HT, taxe parafisc. 0.33 %, Barème éco-contribution en sus

Colonnes  = vendus par palette complète

PV nette de 15 € HT facturée/ palette incomplète

Tarif 2024 HT Départ Usines

NF - selon lieu de fabrication & attestation en vigueur

NETTOYANTS POUR DALLES ET PAVES



	Format	Unités/Cartron	Poids	Désignation	Réf.	-
NETTOYANTS						
					Usine Steinbourg	Prix en €/pce
Pour tâches d'efflorescences	5 KG	4	5 kg	NETTOYANT EFFLORESCENCES CONCENTRE 0041-FR	(1) 10040N11R1	51,05
Pour tâches de rouille sur pavés et dalles	1 KG	19	1 kg	NETTOYANT ROUILLE 0022-FR	(2) 10040N12R1	35,80
Pour tâches organiques (tanins, feuilles ...) sur pavés et dalles	5 KG	4	5 kg	NETTOYANT TACHES ORGANIQUES 2130-FR	(3) 10040N13R1	95,50
Pour tâches d'huile et de graisse sur pavés et dalles	1 KG	19	1 kg	NETTOYANT DEGRAISSEUR 0121-FR	(4) 10040N14R1	35,80

PROTECTIONS DALLES - PAVES



	Format	Unités/Cartron	Poids	Désignation	Réf.	-
PROTECTIONS						
					Usine Steinbourg	Prix en €/pce
Protection des dalles et des pavés contre les tâches						
CONSUMMATION Imprégnation Effet Mat : 50-100g/m ²	5 KG	4	5 kg	IMPREGNATION EFFET MAT 3000-FR	(1) 10050P18R1	121,55
CONSUMMATION Imprégnation Effet mouillé : 150-250g/m ²	5 KG	4	5 kg	IMPREGNATION EFFET MOUILLE 0052-FR	(2) 10050P19R1	168,80
CONSUMMATION Imprégnation Effet Brillant : 30-80g/m ²	5 KG	4	5 kg	IMPREGNATION EFFET BRILLANT 0550-FR	(3) 10050P20R1	121,55
CONSUMMATION Minéralisant : 100-200g/m ²	1 KG	24	1 kg	MINERALISANT BI-COMPOSANT 0010-FR	(4) 10050P21R1	66,20
	Format	Unités/Cartron	Poids	Désignation	Réf.	-

PROTECTIONS COUVERTINES



	Format	Unités/Cartron	Poids	Désignation	Réf.	Prix en €/pce
CONSUMMATION 250g/m ² Quantité m ² avec 1 kg : 4 m ²	1 KG	24	1 kg	COUV PROTECT GRIS	(5) 10050P10R1	58,65
				COUV PROTECT ANTHRACITE	(5) 10050P12R1	
				COUV PROTECT ROUGE	(5) 10050P14R1	
				COUV PROTECT JAUNE	(5) 10050P22R1	
				COUV PROTECT BEIGE	(5) 10050P16R1	
	5 KG	4	5 kg	COUV PROTECT GRIS	(6) 10050P11R1	282,60
				COUV PROTECT ANTHRACITE	(6) 10050P13R1	
				COUV PROTECT ROUGE	(6) 10050P15R1	
				COUV PROTECT JAUNE	(6) 10050P23R1	
				COUV PROTECT BEIGE	(6) 10050P17R1	

SC → Sur COMMANDE

SM → Sur MESURE

Référez-vous à nos données techniques
Nos prix s'entendent HT, taxe parafisc. 0.33 %, Barème éco-contribution en sus

Colonnes = vendus par palette complète

Travaux Publics & Collectivités



> Produits vendus uniquement par palette complète :

Tous les produits, dont la case mentionnant l'épaisseur est , sont vendus exclusivement par palettes complètes.

Produits vendus uniquement par palette complète :

Les Pavés Fil d'Eau

Les Pavés /Grilles Gazon Ecologiques Drainants

- Pavés Drainants Géoton
- Pavés Kéops Enviro
- Pavés Ecologiques Herbadrain
- Pavés Kéops Eco
- Pavés Kéops Green
- Pavés Trapèze
- Pavés Kéops Hydro 15 cm
- Grilles Gazon

Les Pavés Kéops

- Pavés Kéops 8 cm, 10 cm, 12 cm et 14 cm

Les Bordures

Les Caniveaux de Voirie

Accessibilité

- Pavés d'Eveil podotactile
- Dalles d'Eveil podotactile
- Pavés Guide
- Dalles Bandes Interception



PAVES DRAINANTS - GEOTON / **

Vendu uniquement par palette complète

	Epaisseur	Format	Poids/m ²	Poids/Palette	Quantité/Palette	Pièces/m ²
PAVE 20/20/6 CM	(1) 6 cm	20/20/6 cm	130 kg	1248 kg	240 pcs ou 9,60 m ²	25 pcs
PAVE 20/20/8 CM	(2) 8 cm	20/20/8 cm	165 kg	1584 kg	240 pcs ou 9,60 m ²	25 pcs

	Usine Steinbourg	Usine Krautergersheim	Usine Wittenheim	Code Article	Prix en €/m ²
GRIS (1)	-	-	W	0105G006W1-G01-2020	26,20
BEIGE (1) NOUVEAU	-	-	W	0105G006W1-B19-2020	29,00
GRIS (2)	-	-	W	0105G008W1-G01-2020	33,35
BEIGE (2) NOUVEAU	-	-	W	0105G008W1-B19-2020	35,10

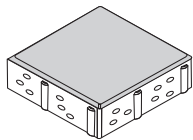

Autres formats et teintes sur demande - Nous consulter

** non couvert par la norme NF EN 1338

KEOPS ENVIRO - PAVE A JOINTS AUTOBLOCANTS DRAINANTS - Brevet européen

Vendu uniquement par palette complète

	Epaisseur	Format	Poids/m ²	Poids/Palette	Quantité/Palette	Pièces/m ²
PAVE 20/20/8 CM	8 cm	20/20/8 cm	165 kg	1584 kg	240 pcs ou 9,60 m ²	25 pcs

	Usine Steinbourg	Usine Krautergersheim	Usine Wittenheim	Code Article	Prix en €/m ²
GRIS	-	-	W	0105E008W1-G01-2020	24,60

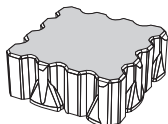

Autres teintes et revêtement sur demande - Nous consulter

Proportion joints drainants : approximativement 12 %

Largeur joints : 10 / 12 mm

Possibilité de pose à joints croisés

En configuration "précroisé" (prépose mécanique)

Cotation sur demande et sous réserve de faisabilité et d'un volume minima permettant une production industrielle .

PAVES ECOLOGIQUES HERBADRAIN

Vendu uniquement par palette complète

	Epaisseur	Format	Poids/m ²	Poids/Palette	Quantité/Palette	Pièces/m ²
PAVES 20/20/8 CM Joint 7 mm	8 cm	20/20/8 cm	170 kg	1632 kg	240 pcs ou 9,60 m ²	25 pcs

	Usine Steinbourg	Usine Krautergersheim	Usine Wittenheim	Code Article	Prix en €/m ²
GRIS	-	K	W	0105I008x1-G01-2020	23,75
NOIR	-	K	W	0105I008x1-N01-2020	30,15
BEIGE NOUVEAU	-	K	W	0105I008x1-B19-2020	36,85
LAVE	-	K	W	0105I008x1-xxx-2020	51,10
GRENAILLE	-	-	W	0105I008W1-xxx-2020	64,15

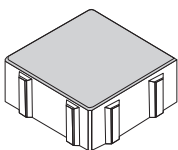

Autres teintes et revêtement sur demande - Nous consulter

Proportion joints drainants : approximativement 4%

Coefficient de perméabilité selon norme NF EN 1338 : $k_1 > 10^{-3}$ ($> 10\ 000\ L/s/Ha$) avec joints en gravillons 2/4

Possibilité de pose à joints croisés

Cotation sur demande et sous réserve de faisabilité et d'un volume minima permettant une production industrielle .

	Epaisseur	Format	Poids/m ²	Poids/Palette	Quantité/Palette	Pièces/m ²
PAVES 20/20/8 CM Joint 15 mm	8 cm	20/20/8 cm	160 kg	1536 kg	240 pcs ou 9,60 m ²	25 pcs

	Usine Steinbourg	Usine Krautergersheim	Usine Wittenheim	Code Article	Prix en €/m ²
GRIS	-	K	W	0105J008x1-G01-2020	22,40
NOIR	-	K	W	0105J008x1-N01-2020	28,40
BEIGE NOUVEAU	-	K	W	0105J008x1-B19-2020	34,70
LAVE	-	K	W	0105J008x1-xxx-2020	48,00
GRENAILLE	-	-	W	0105J008W1-xxx-2020	60,40

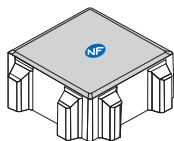

Autres teintes et revêtement sur demande - Nous consulter

Proportion joints drainants : approximativement 9,5 %

Coefficient de perméabilité selon norme NF EN 1338 : $k_1 > 10^{-3}$ ($> 10\ 000\ L/s/Ha$) avec joints en gravillons 2/4

Possibilité de pose à joints croisés

Cotation sur demande et sous réserve de faisabilité et d'un volume minima permettant une production industrielle .

→ Sur COMMANDE

→ Sur MESURE

Référez-vous à nos données techniques

Nos prix s'entendent HT, taxe parafisc. 0.33 %,

Barème éco-contribution en sus

Colonnes = vendus par palette complète

PV nette de 15 € HT facturée/ palette incomplète

Tarif 2024 HT Départ Usines

NF - selon lieu de fabrication & attestation en vigueur

Les Pavés/
Grilles Gazon Ecologiques Drainants

RC RL RG

PAVES ECOLOGIQUES HERBADRAIN

Vendu uniquement par palette complète

	Epaisseur	Format	Poids/m ²	Poids/Palette	Quantité/Palette	Pièces/m ²
PAVES 20/20/8 CM Joint 30 mm	8 cm	20/20/8 cm	145 kg	1392 kg	240 pces ou 9,60 m ²	25 pces

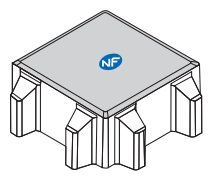

	Usine Steinbourg	Usine Krautergersheim	Usine Wittenheim	Code Article	Prix en €/m ²
GRIS	-	K	W	0105H008x1-G01-2020	20,00
NOIR	-	K	W	0105H008x1-N01-2020	25,20
BEIGE NOUVEAU	-	K	W	0105H008x1-B19-2020	30,70
LAVE	-	K	W	0105H008x1-xxx-2020	42,95
GRENAILLE	-	-	W	0105H008W1-xxx-2020	54,15

-
-
-
-

Autres teintes et revêtement sur demande - Nous consulter

Proportion joints drainants : approximativement 19 %
Coefficient de perméabilité selon norme NF EN 1338 : $k_1 > 10^{-3}$ (>10 000 L/s/Ha) avec joints en gravillons 2/4
Possibilité de pose à joints croisés

Cotation sur demande et sous réserve de faisabilité et d'un volume minima permettant une production industrielle .

	Epaisseur	Format	Poids/m ²	Poids/Palette	Quantité/Palette	Pièces/m ²
PAVES 20/30/8 CM Joint 15 mm	8 cm	20/30/8 cm	165 kg	1584 kg	160 pces ou 9,60 m ²	17 pces

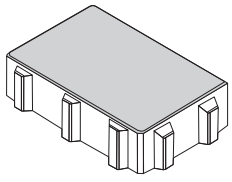

	Usine Steinbourg	Usine Krautergersheim	Usine Wittenheim	Code Article	Prix en €/m ²
GRIS	-	K	W	0105J008x1-G01-2030	23,00
NOIR	-	K	W	0105J008x1-N01-2030	29,25
BEIGE NOUVEAU	-	K	W	0105J008x1-B19-2030	35,65
LAVE	-	K	W	0105J008x1-xxx-2030	49,55
GRENAILLE	-	-	W	0105J008W1-xxx-2030	62,40

-
-
-
-

Autres teintes et revêtement sur demande - Nous consulter

Proportion joints drainants : approximativement 8 %
Possibilité de pose à joints croisés

Cotation sur demande et sous réserve de faisabilité et d'un volume minima permettant une production industrielle .

	Epaisseur	Format	Poids/m ²	Poids/Palette	Quantité/Palette	Pièces/m ²
PAVES 20/30/8 CM Joint 30 mm	8 cm	20/30/8 cm	150 kg	1440 kg	160 pces ou 9,60 m ²	17 pces

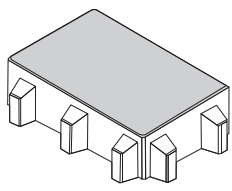

	Usine Steinbourg	Usine Krautergersheim	Usine Wittenheim	Code Article	Prix en €/m ²
GRIS	-	K	W	0105H008x1-G01-2030	21,05
NOIR	-	K	W	0105H008x1-N01-2030	26,70
BEIGE NOUVEAU	-	K	W	0105H008x1-B19-2030	32,55
LAVE	-	K	W	0105H008x1-xxx-2030	45,00
GRENAILLE	-	-	W	0105H008W1-xxx-2030	56,75

-
-
-
-

Autres teintes et revêtement sur demande - Nous consulter

Proportion joints drainants : approximativement 19 %
Coefficient de perméabilité : $k_1 > 10^{-3}$ (>10 000 L/s/Ha) avec joints en gravillons 2/4
Possibilité de pose à joints croisés

Cotation sur demande et sous réserve de faisabilité et d'un volume minima permettant une production industrielle .

→ **Sur COMMANDE** → **Sur MESURE**

Référez-vous à nos données techniques
Nos prix s'entendent HT, taxe parafisc. 0.33 %, Barème éco-contribution en sus

Colonnes = vendus par palette complète

PV nette de 15 € HT facturée/ palette incomplète
Tarif 2024 HT Départ Usines
NF - selon lieu de fabrication & attestation en vigueur



PAVES ECOLOGIQUES KEOPS ECO - Brevet européen

Vendu uniquement par palette complète

	Epaisseur	Format	Poids/m ²	Poids/Palette	Quantité/Palette	Pièces/m ²
PAVE 15/30/10 CM Joint 15 mm	10 cm	15/30/10 cm	209 kg	1504 kg	160 pces ou 7,2 m ²	23 pces

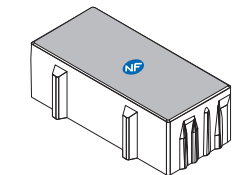

	Usine Steinbourg	Usine Krautergersheim	Usine Wittenheim	Code Article	Prix en €/m ²
GRIS	-	K	W	0105W010x1-G01-1530	29,65
NOIR	-	K	W	0105W010x1-N01-1530	35,60
BEIGE NOUVEAU	-	K	W	0105W010x1-B19-1530	46,60
LAVE	-	K	W	0105W010x1-xxx-1530	57,05
GRENAILLE	-	-	W	0105W010W1-xxx-1530	72,55

Autres teintes et revêtement sur demande - Nous consulter

Proportion joints drainants : approximativement 8,6 %
Coefficient de perméabilité : $k_1 > 10^{-3}$ (>10 000 L/s/Ha) avec joints en gravillons 2/4
Possibilité de pose à joints croisés

Cotation sur demande et sous réserve de faisabilité et d'un volume minima permettant une production industrielle .

	Epaisseur	Format	Poids/m ²	Poids/Palette	Quantité/Palette	Pièces/m ²
PAVE 15/30/10 CM Joint 30 mm	10 cm	15/30/10 cm	185,5 kg	1336 kg	160 pces ou 7,2 m ²	23 pces

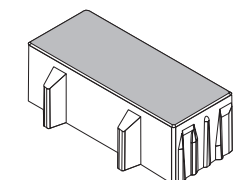

	Usine Steinbourg	Usine Krautergersheim	Usine Wittenheim	Code Article	Prix en €/m ²
GRIS	-	K	W	0105X010x1-G01-1530	27,90
NOIR	-	K	W	0105X010x1-N01-1530	33,50
BEIGE NOUVEAU	-	K	W	0105X010x1-B19-1530	43,85
LAVE	-	K	W	0105X010x1-xxx-1530	53,05
GRENAILLE	-	-	W	0105X010W1-xxx-1530	67,15

Autres teintes et revêtement sur demande - Nous consulter

Proportion joints drainants : approximativement 17,4 %
Coefficient de perméabilité : $k_1 > 10^{-3}$ (>10 000 L/s/Ha) avec joints en gravillons 2/4
Possibilité de pose à joints croisés

Cotation sur demande et sous réserve de faisabilité et d'un volume minima permettant une production industrielle .

PAVES ECOLOGIQUES KEOPS GREEN - Brevet européen

Vendu uniquement par palette complète

	Epaisseur	Format	Poids/m ²	Poids/Palette	Quantité/Palette	Pièces/m ²
PAVE 15/30/10 CM	10 cm	15/30/10 cm	150 kg	1134 kg	168 pces ou 7,56 m ²	22 pces

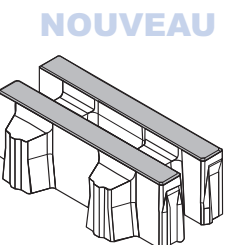

	Usine Steinbourg	Usine Krautergersheim	Usine Wittenheim	Code Article	Prix en €/m ²
GRIS	-	-	W	0105K010W1-G01-1530	29,65
NOIR	-	-	W	0105K010W1-N01-1530	35,60
BEIGE	-	-	W	0105K010W1-B19-1530	46,60
LAVE	-	-	W	0105K010W1-xxx-1530	57,05
GRENAILLE	-	-	W	0105K010W1-xxx-1530	72,55

Autres teintes et revêtement sur demande - Nous consulter

Proportion joints drainants : approximativement 50 %
Proportion surface engazonnable : approximativement 50 %
Possibilité de pose à joints croisés

Cotation sur demande et sous réserve de faisabilité et d'un volume minima permettant une production industrielle .

→ **Sur COMMANDE**

→ **Sur MESURE**

Référez-vous à nos données techniques
Nos prix s'entendent HT, taxe parafisc. 0.33 %,
Barème éco-contribution en sus

Colonnes = vendus par palette complète

PV nette de 15 € HT facturée/ palette incomplète
Tarif 2024 HT Départ Usines
NF - selon lieu de fabrication & attestation en vigueur

Les Pavés/ Grilles Gazon Ecologiques Drainants

RC

RL

RG



PAVES ECOLOGIQUES TRAPEZE

Vendu uniquement par palette complète

	Epaisseur	Format	Poids/m ²	Poids/Palette	Quantité/Palette	Pièces/m ²
PAVE TRAPEZE Joint de 2 mm	10 cm	29,2/12,5/10	210 kg	1178 kg	192 pces ou 5,61 m ²	34 pces

NOUVEAU

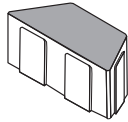

SC

	Usine Steinbourg	Usine Krautergersheim	Usine Wittenheim	Code Article	Prix en €/m ²
GRIS	-	-	W	0101D010W1-G01	46,05
NOIR	-	-	W	0101D010W1-N01	55,30
BEIGE	-	-	W	0101D010W1-B19	64,50

Autres teintes et revêtement sur demande - Nous consulter

SC

Cotation sur demande et sous réserve de faisabilité et d'un volume minima permettant une production industrielle.

	Epaisseur	Format	Poids/m ²	Poids/Palette	Quantité/Palette	Pièces/m ²
PAVE TRAPEZE Joint 14,5 mm	10 cm	29,2/12,5/10	165 kg	926 kg	192 pces ou 5,61 m ²	34 pces

Vendu uniquement par palette complète

NOUVEAU

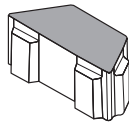

SC

	Usine Steinbourg	Usine Krautergersheim	Usine Wittenheim	Code Article	Prix en €/m ²
GRIS	-	-	W	0105D010W1-G01	46,05
NOIR	-	-	W	0105D010W1-N01	55,30
BEIGE	-	-	W	0105D010W1-B19	64,50

Autres teintes et revêtement sur demande - Nous consulter

Proportion joints drainants : approximativement 22 %

SC

Cotation sur demande et sous réserve de faisabilité et d'un volume minima permettant une production industrielle.

PAVES ECOLOGIQUES KEOPS HYDRO - Brevet européen

Vendu uniquement par palette complète

	Epaisseur	Format	Poids	Poids/Palette	Quantité/Palette	Pièces/m ²
PAVE 30/40/15 CM (1)	15 cm	30/40 cm	250 kg/m ²	1440 kg	48 pces ou 5,76 m ²	8,33 pces
PAVE 8/8/15 CM (2)		8/8 cm	2,20 kg/pce	715 kg	162 pces ou 1,03 m ²	-

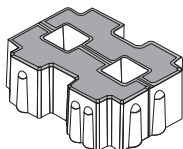

(1)



(2)

SC

	Usine Steinbourg	Usine Krautergersheim	Usine Wittenheim	Code Article	Prix en €/m ²
GRIS	-	K	W	0105Z015X1-G01-3040	48,60
TEINTE	-	K	W	0105Z015X1-xxx-3040	58,35
GRENAILLE	-	-	W	0105Z015W1-xxx-3040	83,95

SC

	Usine Steinbourg	Usine Krautergersheim	Usine Wittenheim	Code Article	Prix en €/pce
GRIS	S	-	-	0105Z015S1-G01-0808	2,60
TEINTE	S	-	-	0105Z015S1-xxx-0808	3,35
GRENAILLE	S	-	-	0105Z015S1-xxx-0808	5,10

Autres teintes et revêtement sur demande - Nous consulter

(1) 25% de surface drainante

Possibilité de pose à joints croisés

SC

Cotation sur demande et sous réserve de faisabilité et d'un volume minima permettant une production industrielle.

GRILLES GAZON

Vendu uniquement par palette complète

	Epaisseur	Format	Poids/m ²	Poids/Palette	Quantité/Palette	Pièces/m ²
GRILLES GAZON	(1) 8 cm	40/60/8 cm	112 kg	1290 kg	11,52 m ²	-
	(2) 10 cm	40/60/10 cm	141 kg	1353 kg	9,60 m ²	-

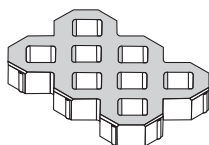

SC

	Usine Steinbourg	Usine Krautergersheim	Usine Wittenheim	Code Article	Prix en €/m ²
GRIS (1)	W*	W	W	0105Z008W1	18,20
GRIS (2)	-	K	W	0105Z010x1	22,60

* = usine productrice

Proportion joints drainants : approximativement 40 %

Proportion surface engazonnable : approximativement 40 %

SC → **Sur COMMANDE**

SM → **Sur MESURE**

Référez-vous à nos données techniques
Nos prix s'entendent HT, taxe parafisc. 0.33 %, Barème éco-contribution en sus

Colonnes = vendus par palette complète

PV nette de 15 € HT facturée/ palette incomplète
Tarif 2024 HT Départ Usines
NF - selon lieu de fabrication & attestation en vigueur

KEOPS EVO - Brevet européen

Vendu uniquement par palette complète

PAVES KEOPS	Epaisseur	Format	Poids/m ²	Poids/Palette	Quantité/Palette	Pièces/m ²
		8 cm	15/15 cm	175 kg	1575 kg	400 pces ou 9 m ²
15/22,5 cm			175 kg	1444 kg	250 pces ou 8,25 m ²	30 pces
15/30 cm			175 kg	1575 kg	200 pces ou 9 m ²	22 pces

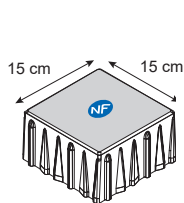

Pose mécanique possible

	Usine Steinbourg	Usine Krautergersheim	Usine Wittenheim	Code Article	Prix en €/m ²
	GRIS	-	K	W	0101E008x1-G01-xxx
LAVE	-	K	W	0103E008x1-xxx-xxx	47,40

Autres teintes et revêtement sur demande - Nous consulter

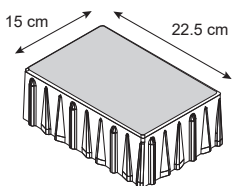

	Epaisseur	Format	Poids/m ²	Poids/Palette	Quantité/Palette	Pièces/m ²
	8 cm	15/15 cm	175 kg	175 kg	1575 kg	400 pces ou 9 m ²
15/22,5 cm		175 kg	175 kg	1444 kg	250 pces ou 8,25 m ²	30 pces
15/30 cm		175 kg	175 kg	1575 kg	200 pces ou 9 m ²	22 pces

GRENAILLE	Usine Steinbourg	Usine Krautergersheim	Usine Wittenheim	Code Article	Prix en €/m ²
	-	-	W	0104E008W1-xxx-xxx	53,90

Cotation sur demande et sous réserve de faisabilité et d'un volume minima permettant une production industrielle .

Prix indicatifs -Merci de nous consulter

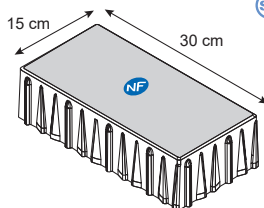

→ **Sur COMMANDE**

→ **Sur MESURE**

Référez-vous à nos données techniques
 Nos prix s'entendent HT, taxe parafisc. 0.33 %,
 Barème éco-contribution en sus
Colonnes = vendus par palette complète

Les Pavés / Dalles Kéops

RC

RL

RG



KEOPS - Brevet européen

Vendu uniquement par palette complète

PAVES KEOPS	 RC-RL-RG	Epaisseur	Format	Poids/m ²	Poids/Palette	Quantité/Palette	Pièces/m ²	
			10 cm	15/15 cm	220 kg	1584 kg	320 pces ou 7,20 m ²	44 pces
				15/22,5 cm	220 kg	1485 kg	200 pces ou 6,75 m ²	24 pces
				15/30 cm	220 kg	1425 kg	144 pces ou 6,48 m ²	22 pces

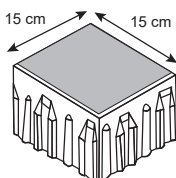

Pose mécanique possible

GRIS LAVE

Usine Steinbourg	Usine Krautergersheim	Usine Wittenheim	Code Article	Prix en €/m ²
-	K	W	0101V010x1-G01-xxxx	26,70
-	K	W	0103V010x1-xxx-xxxx	51,25

Autres teintes et revêtement sur demande - Nous consulter
Format 15/30: En configuration "précroisée" (prépose mécanique)

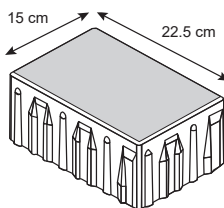

Epaisseur	Format	Poids/m ²	Poids/Palette	Quantité/Palette	Pièces/m ²
	10 cm	15/15 cm	220 kg	1584 kg	320 pces ou 7,20 m ²
		15/22,5 cm	220 kg	1485 kg	200 pces ou 6,75 m ²
		15/30 cm	220 kg	1584 kg	160 pces ou 7,20 m ²

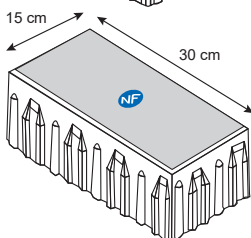

GRENAILLE

Usine Steinbourg	Usine Krautergersheim	Usine Wittenheim	Code Article	Prix en €/m ²
-	-	W	0104V010W1-xxx-xxxx	59,30

Cotation sur demande et sous réserve de faisabilité et d'un volume minima permettant une production industrielle .
 Prix indicatifs -Merci de nous consulter

Vendu uniquement par palette complète

DALLES KEOPS	 RC-RL-RG	Epaisseur	Format	Poids/m ²	Poids/Palette	Quantité/Palette	Pièces/m ²	
			10 cm	30/45 cm	220 kg	1900 kg	64 pces ou 8,64 m ²	8 pces
				45/60 cm	220 kg	1900 kg	32 pces ou 8,64 m ²	4 pces
				30/60 cm	220 kg	1900 kg	48 pces ou 8,64 m ²	6 pces

GRIS LAVE GRENAILLE

Usine Steinbourg	Usine Krautergersheim	Usine Wittenheim	Code Article	Prix en €/m ²
-	K	W	0101V010x1-G01-xxxx	34,15
-	K	W	0103V010x1-xxx-xxxx	65,25
-	-	W	0104V010W1-xxx-xxxx	82,95

Autres teintes et revêtement sur demande - Nous consulter

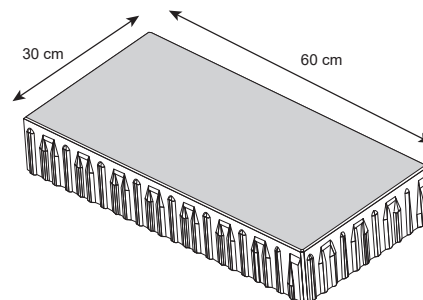
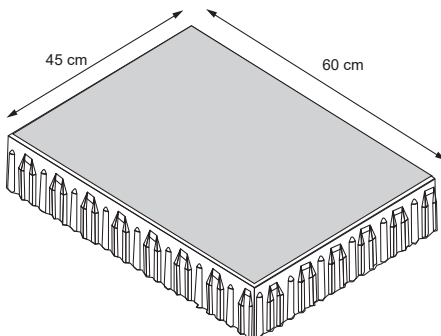
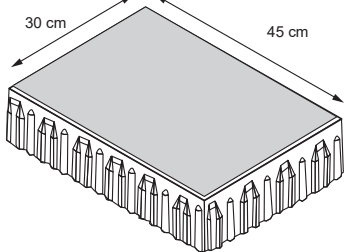

Cotation sur demande et sous réserve de faisabilité et d'un volume minima permettant une production industrielle .

Prix indicatifs -Merci de nous consulter

→ **Sur COMMANDE**

→ **Sur MESURE**

Référez-vous à nos données techniques
Nos prix s'entendent HT, taxe parafisc. 0.33 %, Barème éco-contribution en sus



Colonnes = vendus par palette complète

PV nette de 15 € HT facturée/ palette incomplète
Tarif 2024 HT Départ Usines

NF - selon lieu de fabrication & attestation en vigueur

KEOPS - Brevet européen

Vendu uniquement par palette complète

DALLES KEOPS   	Epaisseur	Format	Poids/m ²	Poids/Palette	Quantité/Palette	Pièces/m ²
		12 cm	100/35/12 cm	265 kg	1484 kg	16 pces ou 5,6 m ²

	Usine Steinbourg	Usine Krautergersheim	Usine Wittenheim	Code Article	Prix en €/m ²
GRIS	-	K	W	0101V012x1-G01-35100	40,50
LAVE	-	K	W	0103V012x1-xxx-35100	72,80
GRENAILLE	-	-	W	0104V012W1-xxx-35100	91,60



Autres teintes et revêtement sur demande - Nous consulter

Cotation sur demande et sous réserve de faisabilité et d'un volume minima permettant une production industrielle .

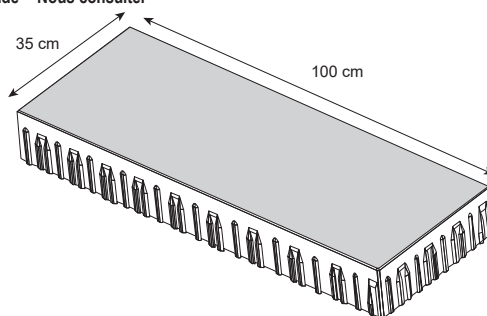
Prix indicatifs -Merci de nous consulter



Vendu uniquement par palette complète

DALLES KEOPS   	Epaisseur	Format	Poids/m ²	Poids/Palette	Quantité/Palette	Pièces/m ²
		14 cm	100/35/14 cm	315 kg	1543 kg	14 pces ou 4,9 m ²

	Usine Steinbourg	Usine Krautergersheim	Usine Wittenheim	Code Article	Prix en €/m ²
GRIS	-	K	W	0101V014x1-G01-35100	48,40
LAVE	-	K	W	0103V014x1-xxx-35100	86,15
GRENAILLE	-	-	W	0104V014W1-xxx-35100	110,45

Autres teintes et revêtement sur demande - Nous consulter

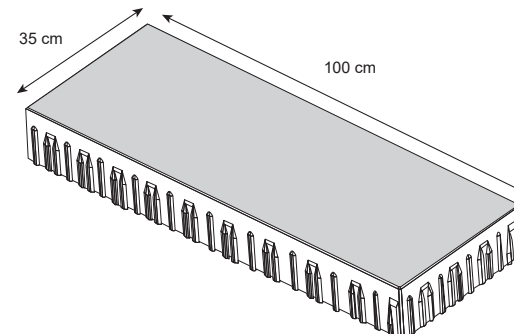

Cotation sur demande et sous réserve de faisabilité et d'un volume minima permettant une production industrielle .

Prix indicatifs -Merci de nous consulter



KEOPS - Brevet européen

Vendu uniquement par palette complète

PAVES KEOPS   	Epaisseur	Format	Poids/m ²	Poids/Palette	Quantité/Palette	Pièces/m ²
		12 cm	15/15 cm 15/30 cm	264 kg 264 kg	1454 kg 1248 kg	245 pces ou 5,51 m ² 105 pces ou 4,725 m ²

	Usine Steinbourg	Usine Krautergersheim	Usine Wittenheim	Code Article	Prix en €/m ²
GRIS	-	K	W	0101K012x1-G01-xxxx	29,65
LAVE	-	K	W	0103K012x1-xxx-xxxx	55,15
GRENAILLE	-	-	W	0104K012W1-xxx-xxxx	64,70

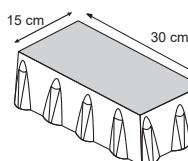
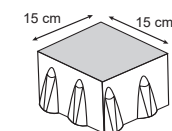

Pose mécanique possible

Autres teintes et revêtement sur demande - Nous consulter

Format 15/30: En configuration "précroisée" (prépose mécanique)

Cotation sur demande et sous réserve de faisabilité et d'un volume minima permettant une production industrielle .

Prix indicatifs -Merci de nous consulter

→ **Sur COMMANDE**

→ **Sur MESURE**

Référez-vous à nos données techniques
Nos prix s'entendent HT, taxe parafisc. 0.33 %, Barème éco-contribution en sus

Colonnes = vendus par palette complète

PV nette de 15 € HT facturée/ palette incomplète
Tarif 2024 HT Départ Usines
NF - selon lieu de fabrication & attestation en vigueur

Les Dalles

RC

RL

RG



DALLES VOIRIE

	Epaisseur	Pces/Palette	m ² /Palette	Poids/Palette Poids/m ²	Usine Krautergersheim	Usine Wittenheim	Code Article	Prix en €/m ²
40/40 cm	8 cm	60 pces	9,60 m ²	1824 kg 190 kg	K	W	-	-
CLASSIQUE GRIS RC							02210008x1-4040	35,10
LAVE RL							02210008x1-4040	51,05
GRENAILLE RG					-		02210008x1-4040	63,75
40/60 cm	8 cm	40 pces	9,60 m ²	1824 kg 190 kg	K	W	-	-
CLASSIQUE GRIS RC							02210008x1-4060	35,10
LAVE RL							02210008x1-4060	51,05
GRENAILLE RG					-		02210008x1-4060	63,75

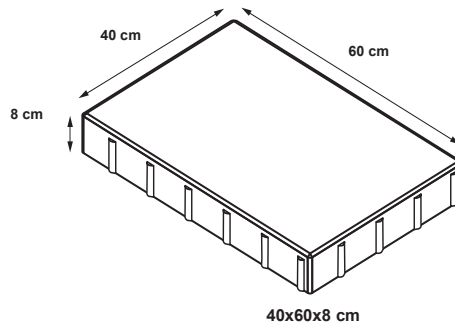
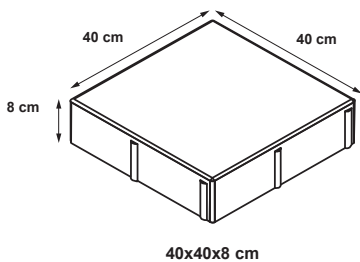

Tous types de teintes & revêtements - Nous consulter.



Cotation sur demande et sous réserve de faisabilité et d'un volume minima permettant une production industrielle .



Prix indicatifs -Merci de nous consulter

DALLES GRAND FORMAT

	Epaisseur	Poids/pce	Usine Krautergersheim	Usine Wittenheim	Code Article	Prix en €/m ²
100/100 cm	8 cm	180 kg	K	W	-	-
CLASSIQUE RC					02010008x1-G01-100100	Cotation et Finition sur demande
LAVE RL					02030008x1-xxx-100100	
GRENAILLE RG			-		02040008W1-xxx-100100	



Tous types de teintes & revêtements - Nous consulter.



Cotation sur demande. Nous consulter.

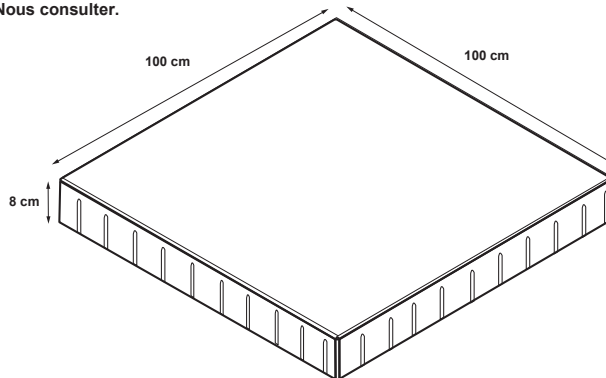

Sur COMMANDE



Sur MESURE

Référez-vous à nos données techniques
Nos prix s'entendent HT, taxe parafisc. 0.33 %, Barème éco-contribution en sus

Colonnes = vendus par palette complète













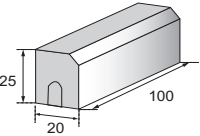



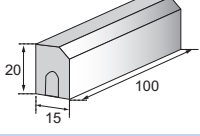



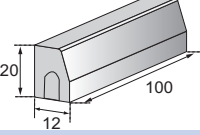

PV nette de 15 € HT facturée/ palette incomplète
Tarif 2024 HT Départ Usines
NF - selon lieu de fabrication & attestation en vigueur

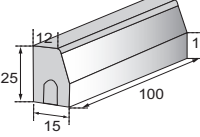
Les Bordures / Caniveaux de Voirie

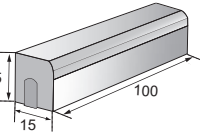
Toutes nos bordures et tous nos caniveaux de trottoir en béton sont conformes à la norme NF EN 1340 "Eléments pour bordures de trottoir en béton" et sont à ce titre marqués CE.

BORDURES STANDARD / BORDURES GRANITEES

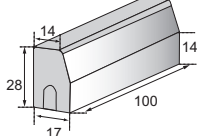
 Vendu uniquement par palette complète

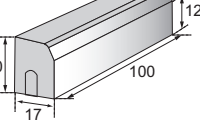
	Format L / l / H en cm	Poids unitaire en KG	Poids/Palette en KG	Pièces/rang	Nbre pièces / pal	Usine Krautergersheim	Usine Wittenheim	Code Article	Prix en €/pce
BORDURE A1 RC RL   									
	100/20/25	109	1635	5x3	15	K	W	Gris 5001SB01x1-G01	22,05
						K	-	Granitée 5001GB01K1-G18	30,70
BORDURE A2 RC RL   									
	100/15/20	64	1536	6x4	24	K	W	Gris 5001SB02x1-G01	10,50
						K	-	Granitée 5001GB02K1-G18	18,55
BORDURE T1 RC   									
	100/12/20	52	1664	8x4	32	K	W	Gris 5001SB03x1-G01	10,90
						K	-	Granitée 5001GB03K1-G18	19,10
BORDURE T2 RC RL   									
	100/15/25	80	1440	6x3	18	K	W	Gris 5001SB04x1-G01	11,80
						K	-	Granitée 5001GB04K1-G18	21,25
BORDURE T2 BASSE RC RL 									
	100/15/15	55	990	6x3	18	K	W	Gris 5001SB16x1-G01	12,60
						K	-	Granitée 5001GB16K1-G18	21,05
BORDURE T3 HAUTE RC RL   									
	100/17/28	104	1872	6x3	18	K	W	Gris 5001SB05x1-G01	17,35
						K	-	Granitée 5001GB05K1-G18	25,40
BORDURE T3 BASSE RC RL 									
	100/17/20	73	1752	6x4	24	K	W	Gris 5001SB06x1-G01	12,60
						K	-	Granitée 5001GB06K1-G18	21,05

 **Sur COMMANDE**











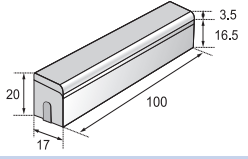

 **Sur MESURE**

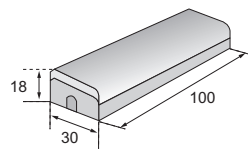
Référez-vous à nos données techniques
Nos prix s'entendent HT, taxe parafisc. 0.33 %, Barème éco-contribution en sus

Colonnes  = vendus par palette complète

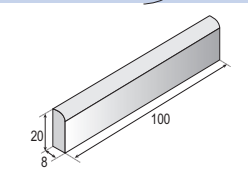
Les Bordures / Caniveaux de Voirie

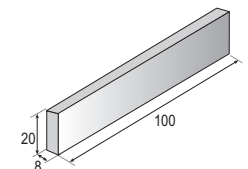
BORDURES STANDARD / BORDURES GRANITEES Vendu uniquement par palette complète

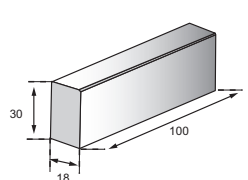
		Format L / l / H en cm	Poids unitaire en KG	Poids/Palette en KG	Pièces/rang	Nbre pièces / pal	Usine Krautergersheim	Usine Wittenheim	Code Article	Prix en €/pce
BORDURE T3 SB RC RL 										
		100/17/20	74	1776	6X4	24	K	W	Gris 5001SB08x1-G01	16,85
							K	-	Granitée 5001GB08K1-G18	23,95
BORDURE T3 M RC RL 										
		100/30/18	120	1440	3X4	12	K	W	Gris 5001SB07x1-G01	31,50
							K	-	Granitée 5001GB07K1-G18	43,95
BORDURE P1 RC RL   										
		100/8/20	36	1728	12X4	48	K	W	Gris 5001SB09x1-G01	5,45
							K	W	Anthracite 5001SB09x1-A01	6,50
							K	-	Granitée 5001GB09K1-G18	10,00
BORDURE P3 RC RL 										
		100/8/20	36	1728	12x4	48	K	W	Gris 5001SB12x1-G01	6,95
							K	W	Anthracite 5001SB12x1-A01	8,15
							K	-	Granitée 5001GB12K1-G18	12,55
BORDURE ARASE RC RL 										
		100/18/30	123	1845	3x5	15	K	W	Gris 5001SB15x1-G01	36,55
							K	-	Granitée 5001GB15K1-G18	46,85

 Autres teintes et revêtements : sur demande - nous consulter

 → **Sur COMMANDE**  → **Sur MESURE**

Référez-vous à nos données techniques
Nos prix s'entendent HT, taxe parafisc. 0.33 %, Barème éco-contribution en sus

Colonnes  = vendus par palette complète

PV nette de 15 € HT facturée/ palette incomplète
Tarif 2024 HT Départ Usines
NF - selon lieu de fabrication & attestation en vigueur

BORDURES PROFILS DE PIERRE STANDARD / TRAITEES



Vendu uniquement par palette complète

	Format L / l / H en cm	Poids unitaire en KG	Poids/Palette en KG	Pièces/rang	Nbre pièces / pal	Usine Steinbourg	Code Article	Prix en €/pce
PROFIL PIERRE RC RG								
NOUVEAU 	100/20/15	70	1750	5x5	25	S S	Gris 5001SB30S1-G01 Version « brute ou traitée »	Sur demande
PROFIL PIERRE RC RG								
NOUVEAU 	100/8/20	36	1728	12x4	48	S S	Gris 5001SB25S1-G01 Version « brute ou traitée »	Sur demande
PROFIL PIERRE RC RG								
NOUVEAU 	100/15/20	70	1680	6x4	24	S S	Gris 5001SB29S1-G01 Version « brute ou traitée »	Sur demande
PROFIL PIERRE RC RG								
NOUVEAU 	100/20/20	92	1840	5x4	20	S S	Gris 5001SB24S1-G01 Version « brute ou traitée »	Sur demande
PROFIL PIERRE RC RG								
NOUVEAU 	100/30/25	170	1530	3x3	9	S S	Gris 5001SB23S1-G01 Version « brute ou traitée »	Sur demande
PROFIL PIERRE RC RG								
NOUVEAU 	100/15/30	103	1545	5x3	15	S S	Gris 5001SB26S1-G01 Version « brute ou traitée »	Sur demande



Autres teintes et revêtement sur demande - Nous consulter

Courbes: sur demande - nous consulter

→ **Sur COMMANDE**

→ **Sur MESURE**

Référez-vous à nos données techniques
Nos prix s'entendent HT, taxe parafisc. 0.33 %,
Barème éco-contribution en sus









Colonnes = vendus par palette complète

PV nette de 15 € HT facturée/ palette incomplète
Tarif 2024 HT Départ Usines
NF - selon lieu de fabrication & attestation en vigueur

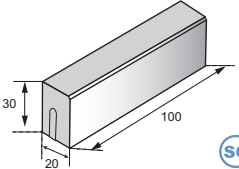
Les Bordures / Caniveaux de Voirie

BORDURES PROFILS DE PIERRE STANDARD / TRAITEES

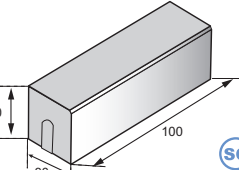
 Vendu uniquement par palette complète

	Format L / l / H en cm	Poids unitaire en KG	Poids/Palette en KG	Pièces/rang	Nbre pièces / pal	Usine Steinbourg	Code Article	Prix en €/pce
PROFIL PIERRE RC RG   								
	100/20/30	137	1644	4x3	12	S	Gris 5001SB28S1-G01	Sur demande
						S	Version « brute ou traitée »	
PROFIL PIERRE RC RG   								
	100/30/30	205	1230	2x3	6	S	Gris 5001SB27S1-G01	Sur demande
						S	Version « brute ou traitée »	









Autres teintes et revêtement sur demande - Nous consulter

Courbes: sur demande - nous consulter

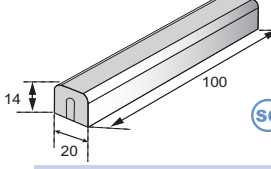
BORDURES VOIES CYCLABLES STANDARD / TRAITEES

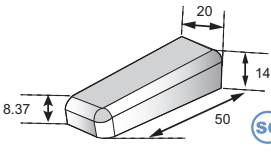
 Vendu uniquement par palette complète

	Format L / l / H en cm	Poids unitaire en KG	Poids/Palette en KG	Pièces/rang	Nbre pièces / pal	Usine Steinbourg	Code Article	Prix en €/pce
BORDURE VOIE CYCLABLE RC RG   								
	100/20/14	63,5	1524	4X6	24	S	Gris 5009SB01S1-G01	Sur demande
							Version « brute ou traitée »	
BORDURE / ABOUT VOIE CYCLABLE RC  								
	50/20/14	25	-	-	4	S	Gris 5009SA02S1-G01	Sur demande
							Version « brute ou traitée »	



Autres teintes et revêtement sur demande - Nous consulter

 **Sur COMMANDE**

 **Sur MESURE**

Référez-vous à nos données techniques

Nos prix s'entendent HT, taxe parafisc. 0.33 %,

Barème éco-contribution en sus

Colonnes  = vendus par palette complète

PV nette de 15 € HT facturée/ palette incomplète















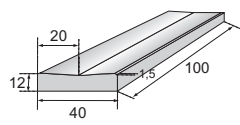





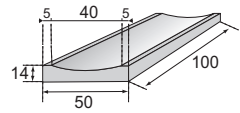

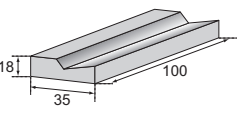

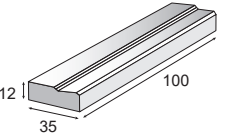
Tarif 2024 HT Départ Usines

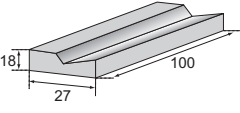
NF - selon lieu de fabrication & attestation en vigueur

Les Bordures / Caniveaux de Voirie

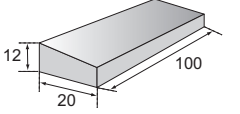
CANIVEAUX STANDARD / CANIVEAUX GRANITES

 Vendu uniquement par palette complète

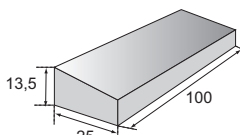
	Format L // H en cm	Poids unitaire en KG	Poids/Palette en KG	Pièces/rang	Nbre pièces / pal	Usine Krautergersheim	Usine Wittenheim	Code Article	Prix en €/pce
CANIVEAU CC1     									
	100/40/12	100	1400	2X7	14	K	W	Gris 5003SC01x1-G01	17,30
						K	-	Granité 5003GC01K1-G18	29,30
CANIVEAU CC2     									
	100/50/14	143	1430	2X5	10	K	W	Gris 5003SC02x1-G01	24,50
						K	-	Granité 5003GC02K1-G18	39,90
CANIVEAU AC1  									
	100/35/18	118	1416	3X4	12	K	W	Gris 5003SC03x1-G01	21,05
		112	1344			K	-	Granité 5003GC03K1-G18	38,55
CANIVEAU AC1 BASSE  									
	100/35/12	85	1020	3x4	12	K	W	Gris 5003SC04x1-G01	93,20
		80	960	3x4	12	K	-	Granité 5003GC04K1-G18	103,55
CANIVEAU AC2  									
	100/27/18	95	1520	4x4	16	K	-	Gris 5003SC05S1-G01	19,95
CANIVEAU CS1    									
	100/20/12	51	1785	5X7	35	K	W	Gris 5003SC06x1-G01	9,60
						K	-	Granité 5003GC06K1-G18	15,90
CANIVEAU CS2    									
	100/25/13,5	72	1728	6X4	24	K	W	Gris 5003SC07x1-G01	12,45
						K	-	Granité 5003GC07K1-G18	19,95

 Autres teintes et revêtements : sur demande - nous consulter

 → **Sur COMMANDE**

 → **Sur MESURE**

Référez-vous à nos données techniques
Nos prix s'entendent HT, taxe parafisc. 0.33 %,
Barème éco-contribution en sus

Colonnes  = vendus par palette complète

PV nette de 15 € HT facturée/ palette incomplète
Tarif 2024 HT Départ Usines
NF - selon lieu de fabrication & attestation en vigueur

Les Bordures / Caniveaux de Voirie

RACCORDS + ELEMENTS DIVERS STANDARD / GRANITES

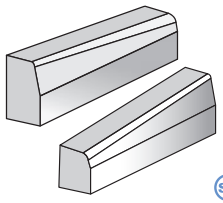
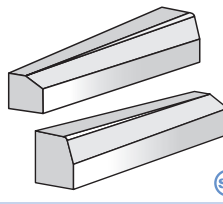
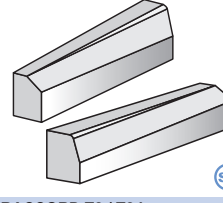
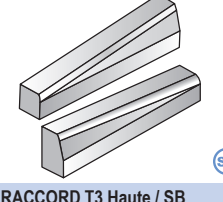
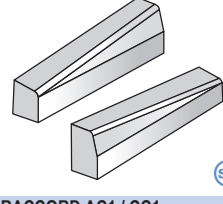
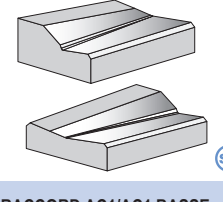
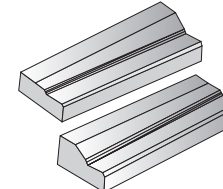
	Format L / l / H / h en cm	Poids unitaire en KG	Longueur en CM du Fil D'eau	Poids / PaLETTE	Nbre pièces / pal	Usine Krautergersheim	Prix en €/pce	
RACCORD T3 Haute/T3 Basse DROITE / GAUCHE RC RL CE	 SC	100/17/28/20	90	100	540	6	<u>Gris</u>	
Droite							5004SR01S1-G01	91,45
Gauche							5004SR02S1-G01	91,45
<u>Granité</u>								
Droite	5004GR01S1-G18	98,50						
Gauche	5004GR02S1-G18	98,50						
RACCORD T3 / A2 DROITE / GAUCHE RC RL CE	 SC	100/17/28/20	90	100	540	6	<u>Gris</u>	
Droite							5004SR03S1-G01	91,45
Gauche							5004SR04S1-G01	91,45
<u>Granité</u>								
Droite	5004GR03S1-G18	98,50						
Gauche	5004GR04S1-G18	98,50						
RACCORD T2 / A2 DROITE / GAUCHE RC RL CE	 SC	100/15/25/20	75	100	450	6	<u>Gris</u>	
Droite							5004SR05S1-G01	91,45
Gauche							5004SR06S1-G01	91,45
<u>Granité</u>								
Droite	5004GR05S1-G18	98,50						
Gauche	5004GR06S1-G18	98,50						
RACCORD T2 / T2 basse DROITE / GAUCHE RC RL CE	 SC	100/15/25/15	65	100	390	6	<u>Gris</u>	
Droite							5004SR13S1-G01	91,45
Gauche							5004SR14S1-G01	91,45
<u>Granité</u>								
Droite	5004GR13S1-G18	98,50						
Gauche	5004GR14S1-G18	98,50						
RACCORD T3 Haute / SB RC RL CE	 SC	100/17/30/20	100	100	600	6	<u>Gris</u>	
Droite							5004SR09S1-G01	91,45
Gauche							5004SR10S1-G01	91,45
<u>Granité</u>								
Droite	5004GR09S1-G18	98,50						
Gauche	5004GR10S1-G18	98,50						
RACCORD AC1 / CC1 DROITE / GAUCHE RC RL CE	 SC	50/40/18/12	60	50	240	4	<u>Gris</u>	
Droite							5004SR07S1-G01	91,45
Gauche							5004SR08S1-G01	91,45
<u>Granité</u>								
Droite	5004GR07S1-G18	119,55						
Gauche	5004GR08S1-G18	119,55						
RACCORD AC1/AC1 BASSE RC RL CE	 SC	99/12/18/35	95	99	380	4	<u>Gris</u>	
Droite							5004SR11S1-G01	96,65
Gauche	5004SR12S1-G01	96,65						

SC → Sur COMMANDE









SM → Sur MESURE

Référez-vous à nos données techniques
Nos prix s'entendent HT, taxe parafisc. 0.33 %,
Barème éco-contribution en sus

Colonnes  = vendus par palette complète

PV nette de 15 € HT facturée/ palette incomplète
Tarif 2024 HT Départ Usines
NF - selon lieu de fabrication & attestation en vigueur

RACCORDS + ELEMENTS DIVERS STANDARD / GRANITES

		Format L / l / H en cm	Poids unitaire en KG	Poids / Palette	Nbre pièces / pal	Usine Krautergersheim	Prix en €/pce
ELEMENT T2 - 25 cm (1)	RC RL 	25/15/25	20	1440	72	Gris 5005SE01S1-G01	7,20
						Granité 5005GE01S1-G18	11,95
ELEMENT T2 - 33 cm (2)	RC RL 	33/15/25	27	1458	54	Gris 5005SE02S1-G01	8,75
						Granité 5005GE02S1-G18	15,10
ELEMENT T2 - 50 cm (3)	RC RL 	50/15/25	40	1440	36	Gris 5005SE03S1-G01	12,90
						Granité 5005GE03S1-G18	22,70
ELEMENT T3 - 25 cm (4)	RC RL 	25/17/28	26	1872	72	Gris 5005SE04S1-G01	9,90
						Granité 5005GE04S1-G18	15,20
ELEMENT T3 - 33 cm (5)	RC RL 	33/17/28	35	1890	54	Gris 5005SE05S1-G01	11,85
						Granité 5005GE05S1-G18	19,15
ELEMENT T3 - 50 cm (6)	RC RL 	50/17/28	52	1872	36	Gris 5005SE06S1-G01	17,60
						Granité 5005GE06S1-G18	28,75
ELEMENT AC1 - 33 cm (7)	RC RL 	33/35/18	39	1404	36	Gris 5005SE07S1-G01	14,85
						Granité 5005GE07S1-G18	25,90
ELEMENT AC1 - 50 cm (8)	RC RL 	50/35/18	59	1416	24	Gris 5005SE08S1-G01	22,05
						Granité 5005GE08S1-G18	38,80

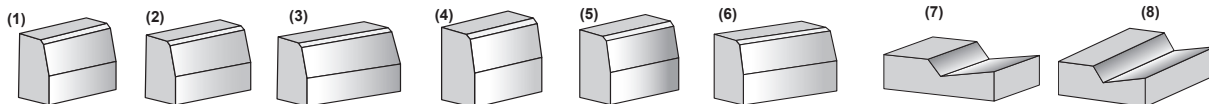

 → **Sur COMMANDE**  → **Sur MESURE**















Référez-vous à nos données techniques
Nos prix s'entendent HT, taxe parafisc. 0.33 %,
Barème éco-contribution en sus

Colonnes  = vendus par palette complète

PV nette de 15 € HT facturée/ palette incomplète
Tarif 2024 HT Départ Usines
NF - selon lieu de fabrication & attestation en vigueur

Les Bordures / Caniveaux de Voirie

COURBES / ANGLES STANDARD / GRANITES

	Format R // H en cm	Poids unitaire en KG	Longueur en CM du Fil D'eau	Poids / Palette	Nbre pièces / pal	Usine Krautergersheim	Prix en €/pce
T2 ANGLE R 25 cm - 90° CONCAVE (1)  RC RL 							
	25/15/25	28	40	140	4	Gris 5006SA23S1-G01 Granitée 5006GA23S1-G18	62,80 69,15
T2 COURBE R 25 cm - CONVEXE (2) RC RL 							
	25/15/25	28	39	448	12	Gris 5006SA19S1-G01 Granitée 5006GA19S1-G18	62,80 69,15
T2 ANGLE R 50 cm CONCAVE (3) RC RL 							
	50/15/25	54	78	280	5	Gris 5006SA18S1-G01 Granitée 5006GA18S1-G18	86,75 95,35
T2 ANGLE R 50 cm CONVEXE (4) RC RL 							
	50/15/25	54	78	270	5	Gris 5006SA24S1-G01 Granitée 5006GA24S1-G18	86,75 95,35
T2 ANGLE R 100 cm CONVEXE (5) RC RL 							
	100/15/25	59	78	295	5	Gris 5006SA25S1-G01 Granitée 5006GA25S1-G18	86,75 95,35
T2 ANGLE R 200 cm CONVEXE (6) RC RL 							
	200/15/25	62	78	310	5	Gris 5006SA26S1-G01 Granitée 5006GA26S1-G18	86,75 95,35
T2 ANGLE R 300 cm CONVEXE (7) RC RL 							
	300/15/25	63	78	315	5	Gris 5006SA27S1-G01 Granitée 5006GA27S1-G18	86,75 95,35

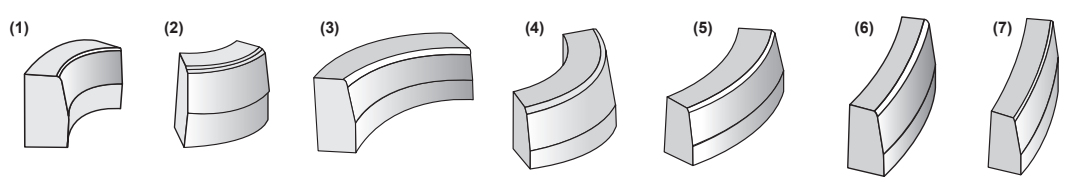

 → **Sur COMMANDE**  → **Sur MESURE**

Référez-vous à nos données techniques
 Nos prix s'entendent HT, taxe parafisc. 0.33 %,
 Barème éco-contribution en sus

Colonnes  = vendus par palette complète

PV nette de 15 € HT facturée/ palette incomplète
 Tarif 2024 HT Départ Usines
 NF - selon lieu de fabrication & attestation en vigueur

COURBES / ANGLES STANDARD / GRANITES

	Format R / l / H en cm	Poids unitaire en KG	Longueur en CM du Fil D'eau	Poids / Palette	Nbre pièces / pal	Usine Krautergersheim	Prix en €/pce
T3 ANGLE R 25 cm - 90° CONCAVE (1)	RC RL	CE					
T3 ANGLE R 25 cm - 90° CONVEXE (2)	RC RL	CE					
T3 COURBE R 50 cm - CONVEXE (3)	RC RL	CE					
T3 COURBE R 75 cm - CONVEXE (4)	RC RL	CE					
T3 COURBE R 100 cm - CONVEXE (5)	RC RL	CE					
T3 COURBE R 150 cm - CONVEXE (6)	RC RL	CE					
T3 COURBE R 200 cm CONVEXE (7)	RC RL	CE					
T3 COURBE R 300 cm CONVEXE (8)	RC RL	CE					
T3 COURBE R 400 cm CONVEXE (9)	RC RL	CE					
T3 COURBE R 500 cm CONVEXE (10)	RC RL	CE					
T3 COURBE R 600 cm CONVEXE (11)	RC RL	CE					
T3 COURBE R 700 cm CONVEXE (12)	RC RL	CE					

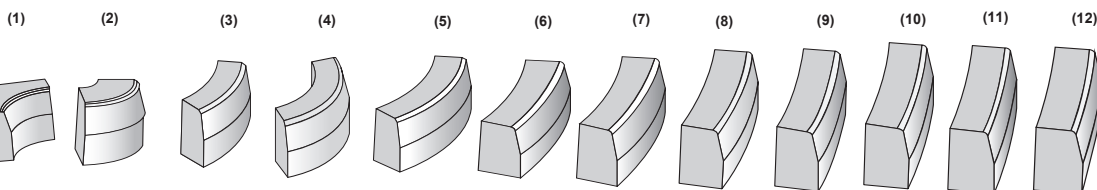

SC → Sur COMMANDE **SM** → Sur MESURE















Référez-vous à nos données techniques
Nos prix s'entendent HT, taxe parafisc. 0.33 %,
Barème éco-contribution en sus

Colonnes = vendus par palette complète

PV nette de 15 € HT facturée/ palette incomplète
Tarif 2024 HT Départ Usines
NF - selon lieu de fabrication & attestation en vigueur

Les Bordures / Caniveaux de Voirie

COURBES STANDARD / GRANITES

		Format R / l / H en cm	Poids unitaire en KG	Longueur en CM du Fil D'eau	Poids / Palette	Nbre pièces / pal	Usine Krautergersheim	Prix en €/pce
COURBE T3M ANGLE DROIT 90° (1)								
		30/30/18	38	47	228	6	Granitée 5006GA15S1-G18	95,35
COURBE T3M R 80 cm CONVEXE (2)								
		80/30/18	41	41	246	6	Granitée 5006GA13S1-G18	95,35
COURBE T3M R 200 cm CONVEXE (3)								
		200/30/18	88	78	528	6	Granitée 5006GA14S1-G18	95,35
COURBE T3M R 400 cm CONVEXE (4)								
		400/30/18	92	78	552	6	Granitée 5006GA28S1-G18	95,35
COURBE T3M R 600 cm CONVEXE (5)								
		600/30/18	93	78	558	6	Granitée 5006GA29S1-G18	95,35
COURBE ARASE R 25-90° CONVEXE (6)								
		25/30/18	75	67	300	4	Gris 5006SA17S1-G01 Granitée 5006GA17S1-G18	86,75 95,35
COURBE T3 SB R 50 CONVEXE (7)								
		50/20/17	56	78	336	6	Gris 5006SA16S1-G01 Granitée 5006GA16S1-G18	86,75 95,35

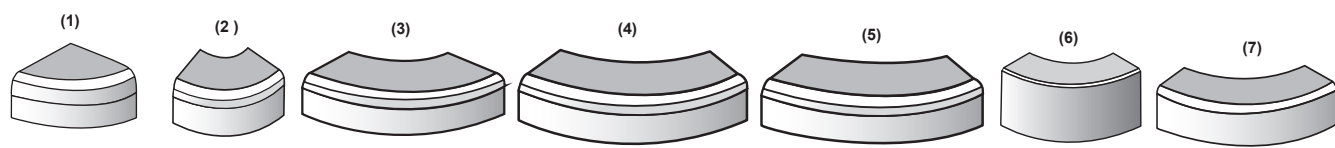

 → **Sur COMMANDE**  → **Sur MESURE**



Référez-vous à nos données techniques
 Nos prix s'entendent HT, taxe parafisc. 0.33 %,
 Barème éco-contribution en sus



Colonnes  = vendus par palette complète

PV nette de 15 € HT facturée/ palette incomplète
 Tarif 2024 HT Départ Usines
 NF - selon lieu de fabrication & attestation en vigueur

Les Bordures / Caniveaux de Voirie

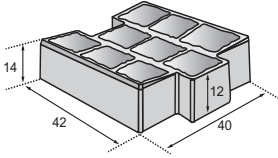
SYSTÈME AQUALINE

		Format	Hauteur	Poids unitaire en KG	Pièces / Rang	Poids / Palette	Nbre pièces/ pal	Usine Steinbourg	Prix en €/ml
CANIVEAU AQUALINE LINEAIRE RC RL 									
	42/40	12 centre - 14 extérieur	45/pce 107,10/ml	4	1080	24 pces/pal 2,38 pces/ml 10,08 ml/pal	Gris	5007SLINS1-G01	50,50
							Granité	5007GLINS1-G18	59,30
							Quartz blanc	5007GLINS1-Q01	69,00

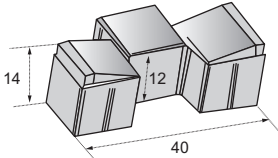
		Format	Hauteur	Poids unitaire en KG	Pièces / Rang	Poids / Palette	Nbre pièces/ pal	Usine Steinbourg	Prix en €/ml
ACCESSOIRE COURBE CANIVEAU AQUALINE RC RL 									
	14/40	12 centre - 14 extérieur	15/pce 105/ml	12	1080	72 pces/pal 7 pces/ml 10,28 ml/pal	Gris	5007SCOUS1-G01	50,50
							Granité	5007GCOUS1-G18	59,30
							Quartz blanc	5007GCOUS1-Q01	69,00



Autres teintes et revêtements : sur demande - nous consulter

PAVES FIL D'EAU

RC RL



 Vendu uniquement par palette complète

	Epaisseur	Format	Poids/m ²	Poids/Palette	Quantité/Palette	Pièces/m ²	Pièces/m ²
PAVES FIL D'EAU 16/24/14 CM RC-RL 	14 cm	16/24/14 cm	316 kg	1820 kg	150 pces ou 5,76 m ²	26 pces	26 pces



Pose mécanique possible

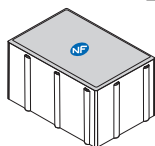

	Usine Steinbourg	Usine Krautergersheim	Usine Wittenheim	Code Article	Prix en €/m ²
GRIS	-	K	-	0101F014K1-G01	34,05
GRIS GRANITE	-	K	-	0103F014K1-G18	43,10

 → **Sur COMMANDE**

 → **Sur MESURE**

Référez-vous à nos données techniques
 Nos prix s'entendent HT, taxe parafisc. 0.33 %,
 Barème éco-contribution en sus

Colonnes  = vendus par palette complète

Les Bordures / Caniveaux de Voirie

BORDURE / DALLE D'ACCOTEMENT DE VOIRIE



Vendu uniquement par palette complète

	Format L / l / H en cm	Poids unitaire en KG	Poids/Palette KG	Pièces/rang	Nbre pièces / pal	Usine Krautergersheim	Code article	Prix en €/pce
BORDURE / DALLE ACCOTEMENT								
	100/50/14/12,5	149	1790	2	12	K	Gris 55010001K1-G01	64,80

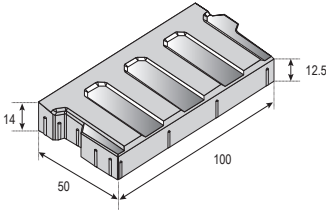

Autres revêtements : sur demande - nous consulter

BORDURES D'ACCOTEMENTS ET D'ILOTS



Vendu uniquement par palette complète

	Format L / l / H en cm	Poids unitaire en KG	Poids/Palette KG	Pièces/rang	Nbre pièces / pal	Usine Krautergersheim	Prix en €/pce
BORDURE I3							
	100/30/13	70	1260	6X3	18	Gris 5001SB13R1-G01	36,50
						Blanc 5001SB13R1-B01	65,70
BORDURE I4							
	100/30/18	105	1575	5x3	15	Gris 5001SB14R1-G01	42,60
		100	1500			Blanc 5001SB14R1-B01	69,25
BORDURE IA85							
	50/18/30	55	1650	10X3	30	Gris 5002SI01K1-G01	37,35
						Blanc 5002SI01K1-B01	51,85
BORDURE IA85							
	100/18/30	110	1650	5X3	15	Gris 5002SI03K1-G01	32,00
						Blanc 5002SI03K1-B01	45,70



Sur COMMANDE



















Sur MESURE

Référez-vous à nos données techniques
Nos prix s'entendent HT, taxe parafisc. 0.33 %, Barème éco-contribution en sus

Colonnes = vendus par palette complète

PV nette de 15 € HT facturée/ palette incomplète
Tarif 2024 HT Départ Usines
NF - selon lieu de fabrication & attestation en vigueur

COURBES D'ACCOTEMENTS ET D'ILOTS

		Format R / l / H en cm	Poids unitaire en KG	Longueur en CM du Fil D'eau	Poids / Palette KG	Nbre pièces / pal	Usine Krautergersheim	Prix en €/pce
COURBE I3 R50 CM (1)	RC 							
		R50/13X6	12	25,5	864	72	Gris 5001SB17R1-G01 Blanc 5001SB17R1-B01	86,75 95,35
COURBE I3 R100 CM (2)	RC 							
		R100/13X6	31	51	744	24	Gris 5001SB18R1-G01 Blanc 5001SB18R1-B01	86,75 95,35
COURBE I3 R30 CM (3) POINTE	RC 							
		R30/13X6	14	46,5	1008	72	Gris 5001SB19R1-G01 Blanc 5001SB19R1-B01	62,80 69,15
COURBE I4 R50 CM (4)	RC 							
		R50/18X12	12	25,5	864	72	Gris 5006SA22R6-G01 Blanc 5006SA22R6-B01	86,75 95,35
COURBE I4 R100 CM (5)	RC 							
		R100/18X12	46	51	1104	24	Gris 5006SA19R6-G01 Blanc 5006SA19R6-B01	86,75 95,35
COURBE I4 R30 CM (6) POINTE	RC 							
		R30/18X12	20	46,5	1440	72	Gris 5001SB22R1-G01 Blanc 5001SB22R1-B01	62,80 69,15
COURBE IA85 R50 CM (7)	RC 							
		R50/18/30	71	-	355	5	Gris 5002SI02S1-G01 Blanc 5002SI02S1-B01	86,75 95,35
COURBE IA85 R100 CM (8)	RC 							
		R100/18/30	80	-	400	5	Gris 5002SI04S1-G01 Blanc 5002SI04S1-B01	86,75 95,35

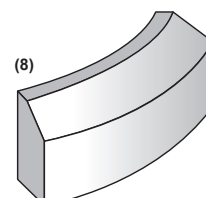
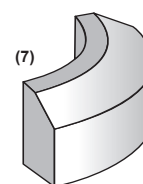
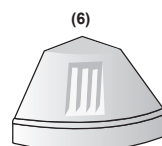
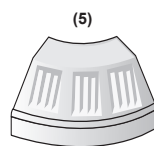
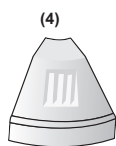
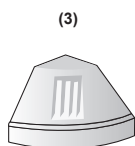
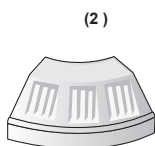

 → **Sur COMMANDE**

 → **Sur MESURE**





Référez-vous à nos données techniques
Nos prix s'entendent HT, taxe parafisc. 0.33 %,
Barème éco-contribution en sus

Colonnes  = vendus par palette complète



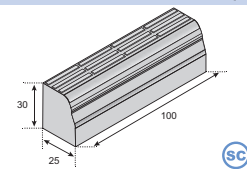

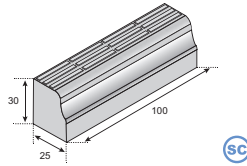
PV nette de 15 € HT facturée/ palette incomplète
Tarif 2024 HT Départ Usines
NF - selon lieu de fabrication & attestation en vigueur

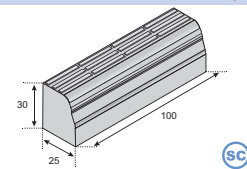
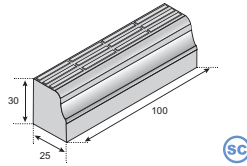
Les Bordures / Caniveaux de Voirie

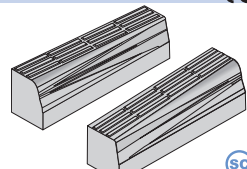

BORDURES QUAI DE BUS

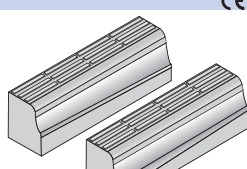
	Format L / l / H / h en cm	Poids unitaire en KG	Poids / Palette	Pièces/rang	Nbre pièces / pal	Usine Krautergersheim	Prix en €/pce
 BARRIFLEX TYPE 18 VARIO 							
 BARRIFLEX TYPE 21 VARIO 							
	100/30/25	169	1010	3	6	Brevolith Blanc 5008SQ01R1-B22	244,10
	100/30/25	180	1080	3	6	Brevolith Blanc 5008SQ02R1-B22	261,20

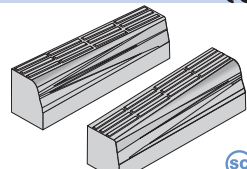
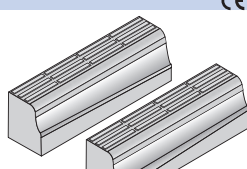

RACCORDS QUAI DE BUS

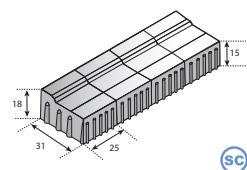
	Format L / l / H / h en cm	Poids unitaire en KG	Poids / Palette	Pièces/rang	Nbre pièces / pal	Usine Krautergersheim	Prix en €/pce
 RACCORD BARRIFLEX TYPE 18 VARIO 							
 RACCORD BARRIFLEX TYPE 21 							
	100/25/30/27	163	978	3	6	<u>Brevolith Blanc</u> Droite 5008SR01R1-B22 Gauche 5008SR11R1-B22	315,40 315,40
	100/25/33/30	174	1044	3	6	<u>Brevolith Blanc</u> Droite 5008SR02R1-B22 Gauche 5008SR12R1-B22	334,20 334,20

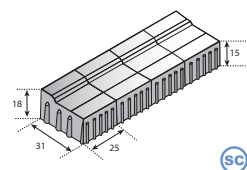
GUIDE BARRIFLEX

	Format L / l / H / h en cm	Poids unitaire en KG/ml	Poids / Palette	Pièces/rang	Nbre pièces / pal	Usine Krautergersheim	Prix en €/ml
 GUIDE BARRIFLEX 							
	25/31/18/15	125	1000	8	32 pces sur 4 rangs 8 ml	Brevolith Gris clair 5008SG01R1-B21	74,15

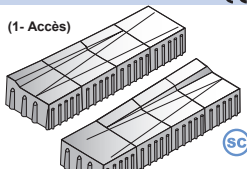
RACCORDS GUIDE BARRIFLEX

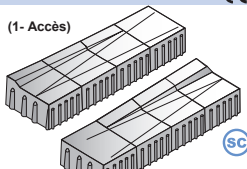
	Format L / l / H / h en cm	Poids unitaire en KG/ml	Poids / Palette	Pièces/rang	Nbre pièces / pal	Usine Krautergersheim	Prix en €/ml
 RACCORD GUIDE BARRIFLEX 							
	25/31/18/15	118	940	8	32 pces sur 4 rangs 8 ml	Brevolith Gris clair (1) 5008SG02R1-B21 Brevolith Gris clair (2) 5008SG03R1-B21	86,20 86,20

 **Sur COMMANDE** **Sur MESURE**





Référez-vous à nos données techniques
Nos prix s'entendent HT, taxe parafisc. 0.33 %,
Barème éco-contribution en sus

Colonnes  = vendus par palette complète

PV nette de 15 € HT facturée/ palette incomplète
Tarif 2024 HT Départ Usines
NF - selon lieu de fabrication & attestation en vigueur



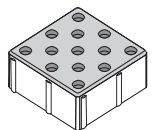

PAVE D'EVEIL PODOTACTILE

 Vendu uniquement par palette complète





	Epaisseur	Format en cm	Poids/m ²	Poids/Palette	Quantité/Palette	Pièces/m ²	Usine Steinbourg	Prix en €/m ²
PAVE 20/20/8 CM   								
	8 cm	20/20	175 kg	1680 kg	240 pces ou 9,6 m ²	25 pces	Blanc 52210008S1-B01-2020	58,20

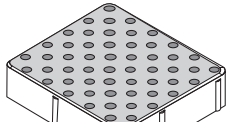



DALLE D'EVEIL PODOTACTILE

 Vendu uniquement par palette complète

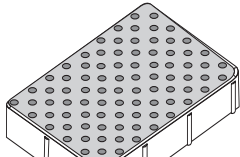

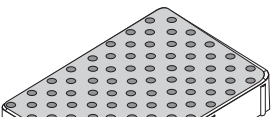

	Epaisseur	Format en cm	Poids/m ²	Poids/Palette	Quantité/Palette	Pièces/m ²	Usine Steinbourg	Prix en €/m ²
DALLE D'EVEIL   								
	8 cm	42/38	175 kg	1120 kg	40 pces ou 6,38 m ²	6,40 pces	Blanc 52220008S1-B01-4238	81,00

Pour bande de largeur réduite conforme à NF P 98-351

	Epaisseur	Format en cm	Poids/m ²	Poids/Palette	Quantité/Palette	Pièces/m ²	Usine Steinbourg	Prix en €/m ²
DALLE D'EVEIL   								
	8 cm	42/49	175 kg	1441 kg	40 pces ou 8,23 m ²	4,86 pces	Blanc 52220008S1-B01-4249	81,00

	Epaisseur	Format en cm	Poids/m ²	Poids/Palette	Quantité/Palette	Pièces/m ²	Usine Steinbourg	Prix en €/m ²
DALLE D'EVEIL   								
	8 cm	42/60,7	180 kg	1814 kg	40 pces ou 10,08 m ²	3,96 pces	Blanc 52220008S1-B01-4260 Noir 52220008S1-N01-4260	81,00 81,00

Pour bande de largeur réduite ou de largeur standard et conforme à NF P 98-351 (selon sens de pose)

	Epaisseur	Format en cm	Poids/m ²	Poids/Palette	Quantité/Palette	Pièces/m ²	Usine Steinbourg	Prix en €/m ²
DALLE D'EVEIL   								
NOUVEAU 	8 cm	80/100	175 kg	1120 kg	8 pces ou 6,40 m ²	1,25 pces	Blanc 52220008S1-B01-10080	250,00

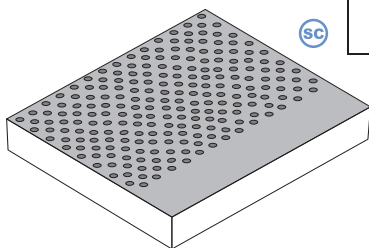

 → **Sur COMMANDE**

 → **Sur MESURE**

Référez-vous à nos données techniques
Nos prix s'entendent HT, taxe parafisc. 0.33 %, Barème éco-contribution en sus

Colonnes  = vendus par palette complète

PV nette de 15 € HT facturée/ palette incomplète
Tarif 2024 HT Départ Usines
NF - selon lieu de fabrication & attestation en vigueur

Accessibilité

PAVE GUIDE

 Vendu uniquement par palette complète

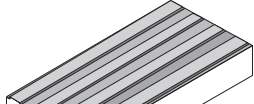
PAVE GUIDE	CE	RC	PALETTE HB	Epaisseur	Format en cm	Poids/m ²	Poids/Palette	Quantité/Palette	Pièces/m ²	Usine Steinbourg		Prix en €/m ²
				8 cm	24/50	175 kg	1344 kg	64 pces ou 7,68 m ²	8,33 pces	Blanc	52230008S1-B01-2450	58,20

DALLE BANDES INTERCEPTION

 Vendu uniquement par palette complète

BANDES INTERCEPTION	CE	RC	PALETTE HB	Epaisseur	Format en cm	Poids/pce	Poids/Palette	Quantité/Palette	Pièces/m ²	Usine Steinbourg		Prix en €/Pce
NOUVEAU				8 cm	66/66	78 kg	624 kg	8 pces	2,30 pces	Blanc	52260008S1-B01-6666	80,00
										Noir	52260008S1-N01-6666	80,00

SC

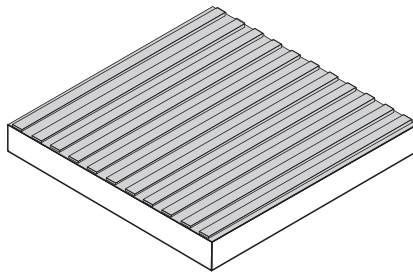

SC → Sur COMMANDE

SM → Sur MESURE

Référez-vous à nos données techniques
 Nos prix s'entendent HT, taxe parafisc. 0.33 %,
 Barème éco-contribution en sus

Colonnes  = vendus par palette complète

PV nette de 15 € HT facturée/ palette incomplète
 Tarif 2024 HT Départ Usines
 NF - selon lieu de fabrication & attestation en vigueur



		Format	Epaisseur en cm	Surface totale en m ²	Poids Kit en KG	Poids / Palette	Nbre pièces/pal	Usine Steinbourg	Prix en €/Kit
KIT COMPLET	RL								
(intègre macaron)		3,6m / 5m	8	18	3240	1579 kg	0,5	5220C000S1	1048,75
KIT MACARON SEUL	RL								
		1m / 1m	8	1	180	1830 kg	10	5220M000S1	195,05
KIT DE PRE-SIGNALISATION	RL								
		0,4m / 0,4m	8	0,16	28	1200 kg	40	5220P000S1	104,40

Kit parking complet :

102 pavés 10/20/8 Blanc encadrement
 383 pavés 20/20/8 Bleu parking
 1 kit de 4 dalles 40/40/8 (Logo handicapé)
 Emprise au sol : 3.6m x 5m
 Poids : 3240 kg
 Surface totale : 18 m²

Macaron de pré-signalisation :

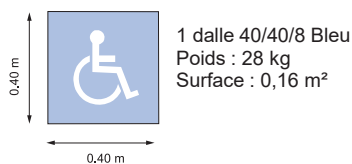

Kit macaron seul :

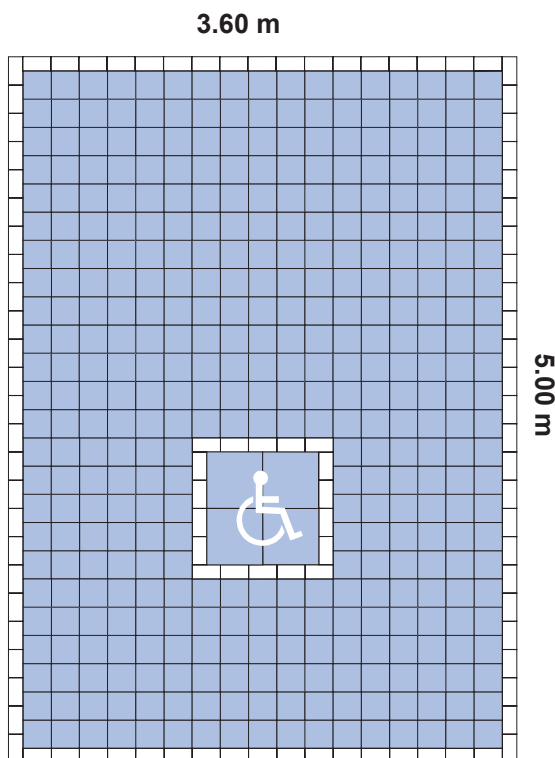
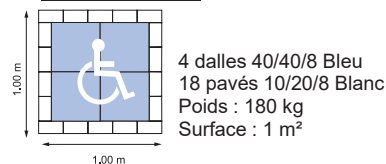

→ **Sur COMMANDE**

→ **Sur MESURE**

Référez-vous à nos données techniques
 Nos prix s'entendent HT, taxe parafisc. 0.33 %,
 Barème éco-contribution en sus

Colonnes = vendus par palette complète

Compléments de Gamme TP

BORNES ET BOLLARDS



BORNE RONDE

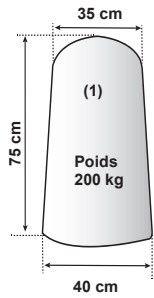

BOLLARD

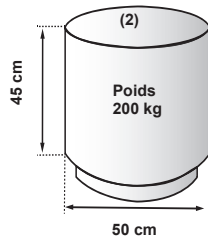

BORNE HEXAGONALE

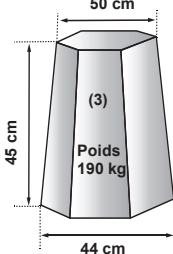

BORNE CUBIQUE

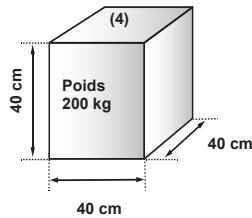

		Usine Steinbourg	Prix en €/pce
GRAVILLONS DU RHIN 4/8	(1)	5224R000S1-G11	239,00
	(2)	5224B000S1-G11	195,70
	(3)	5224H000S1-G11	195,70
	(4)	5224C000S1-G11	195,70
JAUNE DE SINGHOFFEN 2/5	(1)	5224R000S1-J10	442,25
	(2)	5224B000S1-J10	282,25
	(3)	5224H000S1-J10	282,25
	(4)	5224C000S1-J10	282,25
GRANIT GRIS CRISTAL	(1)	5224R000S1-G05	442,25
	(3)	5224H000S1-G05	282,25
GRES DES VOSGES	(1)	5224R000S1-G12	442,25
	(3)	5224H000S1-G12	282,25
MARBRE GRIS MOUCHETE	(1)	5224R000S1-M01	442,25
	(2)	5224B000S1-M01	282,25
	(3)	5224H000S1-M01	282,25
	(4)	5224C000S1-M01	282,25



Autres modèles & revêtements - Nous consulter

ENTOURAGE D'ARBRE



		Format en cm	Epaisseur en cm	Poids en KG (a + b)	Poids / élément en KG	Nbre pièces/pal	Usine Steinbourg	Prix en €/pce
ENTOURAGE D'ARBRE								
2 éléments (a + b)								
LAVE		160X160	12	576	288	1 kit (2 éléments)	5225E000S1-XXX	Cotation et Finition sur demande
SABLE		160X160	12	576	288	1 kit (2 éléments)	5225E000S1-XXX	Cotation et Finition sur demande

Diamètre intérieur : 50 cm
Diamètre petite alvéole : 5 cm

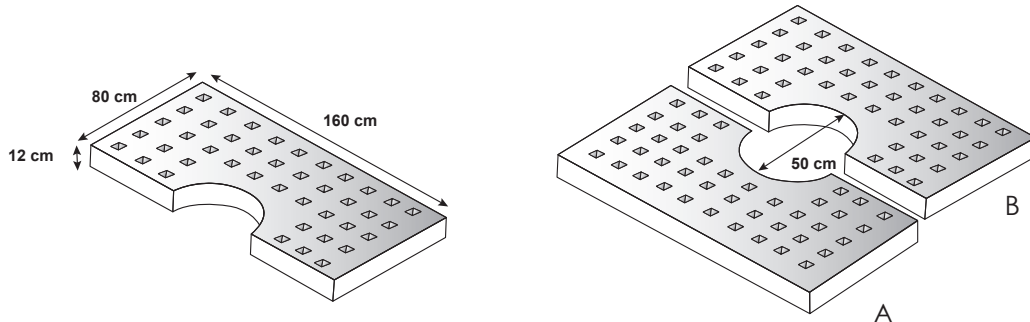

→ **Sur COMMANDE**

→ **Sur MESURE**

Référez-vous à nos données techniques
Nos prix s'entendent HT, taxe parafisc. 0.33 %, Barème éco-contribution en sus
Colonnes = vendus par palette complète

PV nette de 15 € HT facturée/ palette incomplète
Tarif 2024 HT Départ Usines
NF - selon lieu de fabrication & attestation en vigueur



	Format Longueur en cm	Format P / H en cm	Poids unitaire en KG	Usine Steinbourg	Prix en €/pce
BLOCS BANQUETTES					
CLASSIQUE	50	40/40	195	54100050R1 XXX 4040	Cotation et Finition sur demande
	100		390	54100100R1 XXX 4040	
	150		590	54100150R1 XXX 4040	
	200		780	54100200R1 XXX 4040	
	50	50/50	300	54100050R1 XXX 5050	
	100		610	54100100R1 XXX 5050	
	150		920	54100150R1 XXX 5050	
	200		1230	54100200R1 XXX 5050	
	50	60/40	295	54100050R1 XXX 6040	
	100		590	54100100R1 XXX 6040	
	150		880	54100150R1 XXX 6040	
	200		1180	54100200R1 XXX 6040	
	50	60/50	370	54100050R1 XXX 6050	
	100		735	54100100R1 XXX 6050	
	150		1100	54100150R1 XXX 6050	
	200		1470	54100200R1 XXX 6050	
SABLE	50	40/40	195	54200050R1 XXX 4040	Cotation et Finition sur demande
	100		390	54200100R1 XXX 4040	
	150		590	54200150R1 XXX 4040	
	200		780	54200200R1 XXX 4040	
	50	50/50	300	54200050R1 XXX 5050	
	100		610	54200100R1 XXX 5050	
	150		920	54200150R1 XXX 5050	
	200		1230	54200200R1 XXX 5050	
	50	60/40	295	54200050R1 XXX 6040	
	100		590	54200100R1 XXX 6040	
	150		880	54200150R1 XXX 6040	
	200		1180	54200200R1 XXX 6040	
	50	60/50	370	54200050R1 XXX 6050	
	100		735	54200100R1 XXX 6050	
	150		1100	54200150R1 XXX 6050	
	200		1470	54200200R1 XXX 6050	



Autres revêtements - Nous consulter

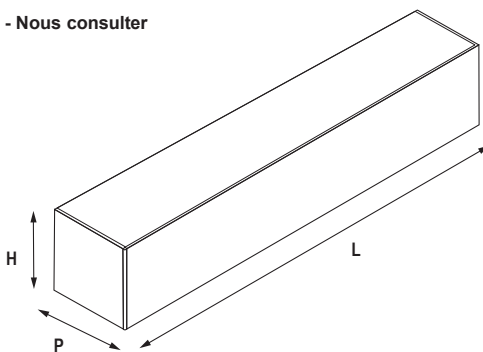

→ **Sur COMMANDE**

→ **Sur MESURE**

Référez-vous à nos données techniques
Nos prix s'entendent HT, taxe parafisc. 0.33 %, Barème éco-contribution en sus

Colonnes = vendus par palette complète

Les Murs de Soutènement

MURS EN L ARMES épaisseur 12 cm

USINE DE
WITTENHEIM

MURS EN L ARMES
BETON GRIS LISSE

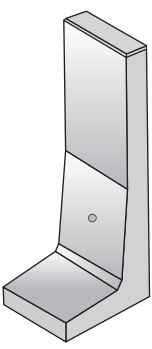

Hauteur cm	Largeur cm	Semelle cm	Poids/pce Kg	Réf.	-
55	49	30	110	51105055R1	77,45
80	49	45	165	51105080R1	105,70
105	49	55	215	51105105R1	125,15
130	49	70	300	51105130R1	168,80
155	49	85	350	51105155R1	208,70
180	49	95	420	51105180R1	262,20
205	49	110	520	51105205R1	318,30
230	49	125	730	51105230R1	417,90
255	49	140	770	51105255R1	471,25

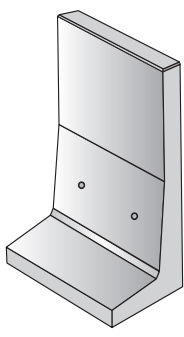

Hauteur cm	Largeur cm	Semelle cm	Poids/pce Kg	Réf.	Prix en €/pce
55	99	30	220	51107055R1	116,35
80	99	45	335	51107080R1	160,00
105	99	55	440	51107105R1	196,30
130	99	70	630	51107130R1	232,40
155	99	85	750	51107155R1	278,30
180	99	95	860	51107180R1	438,05
205	99	110	1050	51107205R1	537,80
230	99	125	1470	51107230R1	662,85
255	99	140	1540	51107255R1	680,45
280	99	170	1825	51107280R1	798,05
305	99	170	2070	51107305R1	957,65



Prévoir les crochets de levage - type M16 - pour la manutention des pièces.
Murs lisses sur 2 faces



Sur **COMMANDE**



Sur **MESURE**

Référez-vous à nos données techniques
Nos prix s'entendent HT, taxe parafisc. 0.33 %, Barème éco-contribution en sus

Colonnes = vendus par palette complète

PV nette de 15 € HT facturée/ palette incomplète
Tarif 2024 HT Départ Usines
NF - selon lieu de fabrication & attestation en vigueur

MURS EN L ARMES épaisseur 12 cm

USINE DE
WITTENHEIM

MURS EN L ARMES
BETON GRIS LISSE



ANGLE : 90°

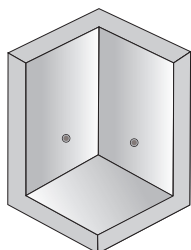

Hauteur cm	Largeur cm	Semelle cm	Poids/pce Kg	Réf.	-
55	49	30	165	51106055R1	175,85
80	49	45	240	51106080R1	254,10
105	49	45	300	51106105R1	308,25
130	99	70	1020	51108130R1	754,55
155	99	85	1175	51108155R1	900,85
180	99	95	1320	51108180R1	1200,40



Prévoir les crochets de levage - type M16 - pour la manutention des pièces.
Murs lisses sur 2 faces

PIERRES EN L NON ARMEES

PIERRES EN L
EN BETON LISSE

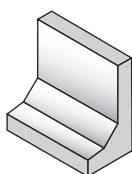

Hauteur cm	Largeur cm	Semelle cm	Poids/pce Pce/Pal	Réf.	-
40	40	23	34 kg/pce 24 pces/pal	51110040S1-G01	14,20
50	40	25	45 kg/pce 16 pces/pal	51110050S1-G01	21,80
60	40	30	58 kg/pce 16 pces/pal	51110060S1-G01	24,20
80	40	40	79 kg/pce 8 pces/pal	51110080S1-G01	36,35

→ **Sur COMMANDE**

→ **Sur MESURE**

Référez-vous à nos données techniques
Nos prix s'entendent HT, taxe parafisc. 0.33 %,
Barème éco-contribution en sus

Colonnes = vendus par palette complète

PV nette de 15 € HT facturée/ palette incomplète
Tarif 2024 HT Départ Usines
NF - selon lieu de fabrication & attestation en vigueur

Bâtiment



> Produits vendus uniquement par palette complète :

Tous les produits, dont la case mentionnant le format est  sont vendus exclusivement par palettes complètes.

Produits vendus uniquement par palette complète :

Les Blocs béton à maçonner

- Blocs creux
- Blocs Angles
- Linteaux
- Coffrages
- Entrevous

BLOC BETON A MACONNER

 Vendu uniquement par palette complète

		Format L // H en mm	Poids unitaire en KG *	Poids/Palette en KG *	Pièces/rang	Rangs/palette	Nbre pièces / palette	Usine Wittenheim	Prix en €/pce
CREUX 10 B40									
		500/100/200	10,90	1308	20	6	120	Gris 80800100W1	1,35
CREUX 15 B40									
		500/150/200	16,20	1360	14	6	84	Gris 80800150W1	1,60
CREUX 20 B40									
		500/200/200	19,10	1146	10	6	60	Gris 80800200W1	2,15
CREUX 25 B40									
		500/250/200	24,60	1180	8	6	48	Gris 80800250W1	2,70
ANGLE 15									
		500/150/200	15,50	1302	14	6	84	Gris 80802150W1	2,25
ANGLE 20									
		450/200/200	19,00	1140	10	6	60	Gris 80802450W1	2,85
ANGLE 25									
		500/250/200	23,70	1137	8	6	48	Gris 80802250W1	3,40



* Les poids sont donnés à titre indicatif et peuvent varier.

Emballage : Palette HB - en sus 2 cerclages par palette pour blocs creux, angles, linteaux, coffrages et entrevous

 → **Sur COMMANDE**

 → **Sur MESURE**

Référez-vous à nos données techniques
Nos prix s'entendent HT, taxe parafisc. 0.33 %,
Barème éco-contribution en sus

Colonnes  = vendus par palette complète

PV nette de 15 € HT facturée/ palette incomplète
Tarif 2024 HT Départ Usines
NF - selon lieu de fabrication & attestation en vigueur

Les blocs en Béton

BLOC BETON A MACONNER  Vendu uniquement par palette complète

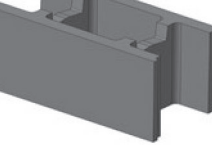
		Format L / l / H en mm	Poids unitaire en KG *	Poids/Palette en KG *	Pièces/rang	Rangs/palette	Nbre pièces / palette	Usine Wittenheim	Prix en €/pce
LINTEAU 15	CE								
		500/150/200	18,50	1554	14	6	84	Gris 80804150W1	2,90
LINTEAU 20	CE								
		500/200/200	24,60	1476	10	6	60	Gris 80804200W1	3,10
LINTEAU 25	CE								
		500/250/200	26,80	1286	8	6	48	Gris 80804250W1	3,45
COFFRAGE 15	CE								
		500/150/200	15,50	1302	14	6	84	Gris 80803150W1	2,70
COFFRAGE 20	CE								
		500/200/200	20,70	1242	10	6	60	Gris 80803200W1	3,15
COFFRAGE SISMIQUE 20	CE								
		NOUVEAU 500/200/200	20,70	1242	10	6	60	Gris 80807200W1	3,15
COFFRAGE 25	CE								
		500/250/200	21,40	1027	8	6	48	Gris 80803250W1	3,50



* Les poids sont donnés à titre indicatif et peuvent varier.

Emballage : Palette HB - en sus 2 cerclages par palette pour blocs creux, angles, linteaux, coffrages et entrevous



Sur **COMMANDE**



Sur **MESURE**

Référez-vous à nos données techniques
Nos prix s'entendent HT, taxe parafisc. 0.33 %, Barème éco-contribution en sus

Colonnes  = vendus par palette complète









PV nette de 15 € HT facturée/ palette incomplète
Tarif 2024 HT Départ Usines

NF - selon lieu de fabrication & attestation en vigueur

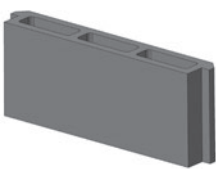
Les Blocs en Béton

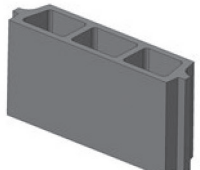
ENTREVOUS

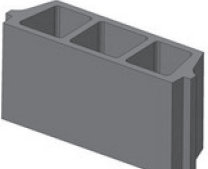
 Vendu uniquement par palette complète

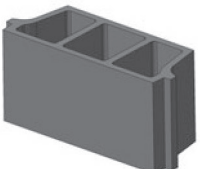
		Format L // H en mm	Poids unitaire en KG *	Poids/Palette en KG *	Pièces/rang	Rangs/palette	Nbre pièces / palette	Usine Wittenheim	Prix en €/pce
ENTREVOUS 85									
		85/200/532	10,90	1308	24	5	120	Gris 80820080W1	1,50
ENTREVOUS 125									
		125/250/532	14,60	1168	16	5	80	Gris 80820120W1	1,75
ENTREVOUS 165									
		165/250/532	18,40	1104	12	5	60	Gris 80820160W1	2,00
ENTREVOUS 205									
		205/250/532	20,10	1005	10	5	50	Gris 80820200W1	2,55

 * Les poids sont donnés à titre indicatif et peuvent varier.

Emballage : Palette HB - en sus 2 cerclages par palette pour blocs creux, angles, linteaux, coffrages et entrevous

 → **Sur COMMANDE**

 → **Sur MESURE**

Référez-vous à nos données techniques
Nos prix s'entendent HT, taxe parafisc. 0.33 %,
Barème éco-contribution en sus

Colonnes  = vendus par palette complète

PV nette de 15 € HT facturée/ palette incomplète
Tarif 2024 HT Départ Usines
NF - selon lieu de fabrication & attestation en vigueur

Marquage CE et Certification NF

Tous nos pavés en béton, sauf pavés en béton drainant et pavés podotactiles sont conformes à la norme NF EN 1338 « Pavés en béton » et sont à ce titre marqués CE. De plus, les modèles titulaires de la marque NF correspondante vous garantissent que leur conformité à la norme NF EN 1338 est contrôlée par un organisme habilité par AFNOR CERTIFICATION (certification par tierce partie).

Toutes nos bordures et tous nos caniveaux de trottoir en béton sont conformes à la norme NF EN 1340 « Eléments pour bordures de trottoir en béton » et sont à ce titre marqués CE. De plus les modèles titulaires de la marque NF (complément national P98-340/CN) avec option FDES, vous garantissent que leur conformité à la norme NF EN 1340 est contrôlée par un organisme habilité AFNOR CERTIFICATION (certification par tierce partie).

Mis à part les formats 30x60x4.1, 40x60x4.1 et 60x60x4.1 qui sont uniquement destinés à des usages strictement piétonniers, tous nos produits de dallage mono-format et multiformats sont conformes à la norme NF EN 1339 « Dalles en béton » et sont à ce titre marqués CE, rendant possible leur utilisation pour des zones de circulation accessibles aux véhicules de façon occasionnelle et, accessoirement, aux terrasses de toiture. (selon épaisseurs, nous consulter).

Nos blocs de maçonnerie produits sur notre site de Wittenheim sont certifiés CE niveau 2+ et NF selon la norme EN 771-3 :2011 « Blocs en béton de granulats courant et légers » et le référentiel NF associé (NF 025 A). Ils bénéficient à ce titre du double marquage CE et NF.

Nos entrevous en béton produits sur notre site de Wittenheim sont certifiés CE 2+ et NF selon la norme NF EN 15037-2 :2009/A1 :2011 « Entrevous en béton » et le référentiel NF associé (NF 034). Ils bénéficient à ce titre du double marquage CE et NF.

Nos blocs de coffrage sont conformes à la norme EN 15435 :2008 « Blocs de coffrage en béton de granulats courants et léger » et sont à ce titre marqués CE (niveau 4).

	Dalles 04 EN 1339
<p>Pour revêtement de sol extérieur, en intérieur et pour toitures.</p> <ul style="list-style-type: none"> ⇒ Réaction au feu : classe A1 (non combustible) ⇒ Performance au feu extérieur : réputée satisfaisante ⇒ Teneur en amiante : sans ⇒ Résistance à la flexion : 3,5 Mpa ⇒ Résistance à la glissance ou au dérapage : satisfaisante ⇒ Conductivité thermique [W/(mK)] : 1,86 ⇒ Durabilité de la résistance mécanique et de la résistance à la glissance et au dérapage : satisfaisante 	
 	Pavés de voirie 04 EN 1338
<p>Pour revêtement de sol extérieur, en intérieur et pour toitures.</p> <ul style="list-style-type: none"> ⇒ Réaction au feu : classe A1 (non combustible) ⇒ Performance au feu extérieur : réputée satisfaisante ⇒ Teneur en amiante : sans ⇒ Résistance à la rupture : 3,6 Mpa ⇒ Résistance à la glissance ou au dérapage : satisfaisante ⇒ Conductivité thermique [W/(mK)] : 1,86 ⇒ Durabilité de la résistance mécanique et de la résistance à la glissance et au dérapage : satisfaisante 	
  	Eléments pour bordures de trottoir préfabriqués en béton 04 EN 1340
<p>Pour revêtement de sol extérieur, en intérieur et pour produits de toiture.</p> <ul style="list-style-type: none"> ⇒ Réaction au feu : classe A1 (non combustible) ⇒ Performance au feu extérieur : réputée satisfaisante ⇒ Teneur en amiante : sans ⇒ Résistance à la flexion : 3,5 Mpa ⇒ Résistance à la glissance ou au dérapage : satisfaisante ⇒ Conductivité thermique [W/(mK)] : 1,86 ⇒ Durabilité de la résistance mécanique et de la résistance à la glissance et au dérapage : satisfaisante 	



Eléments de maçonnerie en béton de granulats courants, à maçonner, à enduire

12
EN 771-3
1164 - CPR - BL 232

Pour murs, poteaux et cloisons en maçonnerie

Configuration : blocs de groupe 1 et 3 conforme à la norme EN 1996-1-1 (blocs à enduire à maçonner)

- ⇒ Classe de précision dimensionnelle :
 - catégorie D1
 - Planéité : non requis
 - Parallélisme des faces : non requis
- ⇒ Résistance caractéristique à la compression garantie :
 - 4 N/mm² (B40) - 6 N/mm² (B60) en bloc creux à maçonner
 - 8 N/mm² (B80) – 12 N/mm² (B120)
- ⇒ Variations dimensionnelles : ≤ 0.45 mm/m
- ⇒ Absorption d'eau et durabilité gel/dégel : Blocs destinés à être enduits (ne pas laisser exposer)
- ⇒ Réaction au feu : Euro classe A1 (non combustible)
- ⇒ Coefficient de diffusion de vapeur d'eau : 5/15 (valeur tabulée)
- ⇒ Adhérence au cisaillement : 0.15 N/mm² (valeur tabulée)
- ⇒ Isolation acoustique aérienne directe :
 - masse volumique sèche du béton 1900 kg/m³
 - Résistance thermique : masse volumique apparente sèche des blocs de 966 à 2155 kg/m³ selon configuration



Blocs de coffrage en béton non porteurs de granulats courants, à enduire à maçonner

12
EN 15435

- ⇒ Résistance caractéristique à la flexion des parois : valeur seuil ≥ 1.0 N/mm²
- ⇒ Résistance caractéristique à la traction des entretoises : valeur seuil ≥ 0.4 N/mm²
- ⇒ Tolérances dimensionnelles : catégorie D1
- ⇒ Variations dimensionnelles : ≤ 0.45 mm/m
- ⇒ Réaction au feu : classe A1 (non combustible)
- ⇒ Coefficient de diffusion de vapeur d'eau : 5/15 (valeur tabulée)
- ⇒ Conductivité thermique : $\lambda_{10 \text{ sec}} = 1.19 \text{ W/(m.K)}$ (valeur tabulée à P=50%)
- ⇒ Durabilité au gel/dégel : Blocs non soumis à un gel sévère (destiné à être enduit)
- ⇒ Isolation acoustique au bruit aérien : Masse volumique sèche du béton : 1900 kg/m³



Entrevous en béton pour systèmes de planchers à poutrelles et entrevous

20
EN 15037-2+A1
1164 - CPR - EV232

- ⇒ Type d'entrevous : semi résistant (SR)
- ⇒ Classe de résistance : R1 (2kN)
- ⇒ Tolérances dimensionnelles : T1
- ⇒ Géométrie : N1
- ⇒ Résistance au feu : Euro classe A1 (non combustible)
- ⇒ Masse volumique sèche du béton : 1896 kg/m³

NUANCES DE COULEURS



S'assurer de l'aspect des produits avant la pose, l'humidité par temps de pluie ne permettant pas d'en apprécier l'apparence définitive.

Les marbrures, flammages sont par nature aléatoires et peuvent différer des produits de nos catalogues et PLV.

Béton gris

En préfabrication, les mêmes produits, réalisés dans des conditions identiques, peuvent par des variations de matières (ciment, sable) présenter de légères variations de teintes.

Béton coloré

Les bétons colorés sont fabriqués à partir de pigments minéraux parfaitement stables. Cependant, des variations de teintes peuvent apparaître et ce phénomène est techniquement inévitable.

Nous recommandons fortement de mélanger les produits d'une même teinte. Lors de la pose, prendre toujours alternativement des pavés ou des dalles de 3 palettes différentes. Ces différences s'atténuent avec le temps.

EFFLORESCENCES

Des traces blanchâtres nées d'une réaction chimique du ciment (remontée de chaux) peuvent, dans certaines conditions, apparaître à la surface des produits en béton.

Les efflorescences n'affectent en aucune manière la qualité intrinsèque du béton. Elles s'atténuent progressivement à la suite de l'exposition aux intempéries.

JOINTS

D'une façon générale, nous recommandons une pose à joints secs pour les bordures, dalles et pavés. Une pose avec joints au mortier ou à joints secs trop faibles provoque inévitablement des ruptures ou des éclatements de coins à la suite de dilatations, d'affaissements, etc... Joints recommandés : bordures de **5 à 8 mm** – dalles et pavés de **2 à 3 mm**.

ASPECT DE SURFACE

La surface des matériaux peut présenter des pores ou des « trous de bullage » (provenant de bulles d'air se formant lors de la vibration). Ces bulles ou ces pores ne permettent pas de juger de la solidité ou de l'étanchéité à l'eau et elles ne compromettent pas la qualité du matériau.

ENTREPOSAGE

Ne jamais empiler les produits (dalles, couvertines...) les uns sur les autres sans entretoises (ficelles) et sans protection des intempéries, sous peine de voir apparaître des marques blanches potentiellement indélébiles.

MICROFISSURES

Dans certains cas, des microfissures superficielles peuvent se produire (elles ne sont visibles que lorsque le matériau, préalablement mouillé, commence à sécher). Ces microfissures, liées au retrait de matière, ne compromettent pas la qualité du matériau et ne sauraient pas nous être reprochées.

MISE EN ŒUVRE

Pour la mise en œuvre de nos produits, se référer à nos notices techniques, conseils de pose. Nous sommes à votre disposition pour tout complément d'informations, nous n'acceptons pas de réclamation résultant du non-respect ou du manque de consultation de nos documents.

GARANTIES

Nous garantissons nos produits dans le cadre de la législation en vigueur et conformément à nos conditions générales de vente.

INDICATIONS DE POIDS

Les poids mentionnés sur nos tarifs sont approximatifs et n'engagent en rien notre responsabilité.

CONSEILS D'UTILISATION

CONCERNE NOTRE GAMME DE PAVES

Afin d'éviter tout litige après mise en œuvre, il est important que le poseur respecte un minimum de précaution suivant nos recommandations de pose, en particulier :

- I- **Se servir à partir de plusieurs palettes**
- II- Ne jamais vibrer la surface quand celle-ci est humide
- III- Vibrer la surface avec une plaque vibrante munie d'un revêtement caoutchouc ou similaire.
Fortement recommandé pour les pavés classiques et impératif pour les autres gammes de pavés.

CONCERNE NOTRE GAMME DE DALLES

- I- **Se servir à partir de plusieurs palettes**
- II- Laisser un joint entre les dalles
- III- Ne jamais vibrer les dalles



L'empilage temporaire sans protection des produits est proscrit

CONCERNE NOS COUVERTINES DE MUR ET CHAPEAUX DE PILIER

Suivant la notice technique incluse dans nos palettes, il est impératif de :

- I- Fermer les joints entre couvertines soit par mortier, soit par pâte à base de silicone.
- II- Traiter l'ensemble avec un produit liquide incolore à base de silicone (recommencer l'opération si nécessaire).
cf p. 69 du présent Tarif

IMPORTANT

Référez-vous à nos données techniques de pose, aucune réclamation ne pourra être acceptée en cas de non respect de nos recommandations ou du manque de consultation de nos documents, catalogues annuels et site internet.

Référez-vous à nos données techniques de pose,
aucune réclamation ne pourra être acceptée en cas de non respect
de nos recommandations ou du manque de consultation
de nos documents, catalogues annuels et site internet.

CONDITIONS GENERALES DE VENTE

I.

DISPOSITION GENERALE

Toute commande implique de la part de l'acheteur l'acceptation sans réserve des présentes conditions de vente qui prévaudront sur toutes autres stipulations le cas échéant divergentes, notamment sur d'éventuelles conditions d'achat, générales ou particulières, de l'acheteur.

II. VENTE ET PRIX

En l'absence d'acte spécifique, le contrat de vente est formé, à la réception de la commande du client sur la base de l'offre HEINRICH & BOCK, qu'elle résulte du tarif en vigueur ou qu'elle soit spécifique. La commande est à ce jour facturable en totalité. Seule une offre écrite lie la Société. Sauf dérogation écrite, nos ventes sont réalisées pour marchandises prises et agréées au départ de nos usines ou dépôts, au taux de la T.V.A. en vigueur au moment de la facturation. Toutes modifications, soit de taux, soit de taxes fiscales auxquelles sont assujettis nos ventes, seront dès leur date légale d'application répercutées sur les prix remis à nos clients, ainsi que ceux des commandes en cours de livraison. Nous nous réservons à tout moment d'exiger de l'acheteur une garantie agréée par nous couvrant la bonne exécution de ses engagements. En cas de commande spécifique, un acompte pourra être exigé à la commande. Les modifications, totales ou partielles de commande à l'initiative de l'acheteur ne pourront être prises en compte par HEINRICH & BOCK. En cas de modification exceptionnellement admise entraînant des délais supplémentaires, ou surcoûts, ces derniers seront notifiés à l'acheteur qui sera réputé les avoirs acceptés. Les acomptes le cas échéant perçus resteront acquis à la société sans préjudice des dommages et intérêts complémentaires en cas de préjudice spécifique subi par HEINRICH & BOCK.

III. DELAIS

La responsabilité d'HEINRICH et BOCK ne saurait être recherchée en cas de retard dans la livraison, ou la mise à disposition de nos marchandises, les délais étant toujours stipulés à titre indicatif compte tenu des nécessités de production. En cas d'impératif cependant clairement spécifié lors de la commande par l'acheteur, des pénalités de retard peuvent être prévues au contrat de vente au profit du client. De telles pénalités sont dans cette hypothèse exclusives de toute autre indemnisation, et inapplicables en cas de force majeure.

IV. EMBALLAGE

La marchandise est livrée sur palettes, le montant de la palette est porté sur facture et payable en même temps que la marchandise. Le remboursement de celle-ci (après réduction des frais d'entretien) n'est exigible qu'après réception de ces emballages à notre marque retournés "franco" et en bon état au lieu de départ, dans un délai de 6 mois. Les emballages retournés hors d'usage ne sont pas repris. Dans le cas d'une reprise par nos soins sur chantier client, un montant forfaitaire pour frais de transport sera facturé. Dans l'hypothèse d'un compte palettes négatif celles-ci : ne sont pas créditées et restent à la disposition du client. Elles seront déductibles ultérieurement lors des enlèvements de marchandises suivants.

V. RECEPTION & CONFORMITE DES MARCHANDISES

Sauf mention spéciale sur le bon de livraison ou réserve écrite lors de la prise de possession, par le client ou son mandataire, les produits seront réputés conformes et exempt de tous vices apparents. Tous produits ayant été mis en oeuvre et présentant des défauts visibles avant leur pose seront considérés comme acceptés dans l'état par la clientèle et ne pourront être sujet à réclamation. En tout état de cause, et pour être recevable, toute réclamation concernant un éventuel défaut de conformité, ou vice apparent devra être notifiée par courrier recommandé avec accusé de réception dans les 2 jours ouvrables suivant la prise de possession de la marchandise.

VI. RESPONSABILITE - VICE CACHES

Les dimensions, couleurs et poids de certains matériaux soumis à des variations inhérentes à leur nature ou à leur fabrication bénéficient des tolérances d'usage. Vu l'évolution permanente des techniques de mise en oeuvre il est indispensable avant toute réalisation de consulter les textes officiels en vigueur, tels que CCTP, DTU ou similaires, permettant une réalisation dite « dans les règles de l'art ». En cas de non-respect des textes officiels, aucune réclamation ne saurait être acceptée et prise en compte. Les produits colorés sont fabriqués à partir de pigments minéraux parfaitement stables, cependant de légères variations dans une même couleur sont inévitables. Des efflorescences (taches blanchâtres nées de la réaction chimique du ciment) sont possibles et ne sauraient nous être reprochées. Les notices plans, croquis et autres renseignements donnés à nos clients ont pour objet de les informer de la technique d'utilisation de nos matériaux : ils ne sauraient être réputés concourir à leur mise en oeuvre, et ne peuvent pas être utilisés comme fondement à une quelconque réclamation ou action en responsabilité à l'égard d'HEINRICH & BOCK. Si par extraordinaire et malgré ce qui précède, un vice caché inhérent au produit vendu devait être décelé, la limitation de garantie prévue à l'article VII sera applicable.

VII. LIMITATION DE GARANTIE

En tout état de cause, et quelle que soit le fondement de responsabilité invoqué, la garantie se limitera exclusivement au remplacement des produits reconnus défectueux ou à leur valeur au jour de l'achat à l'exclusion de toute indemnité relative à des frais annexes tels que dépose et repose des matériaux ou de dommage et intérêts complémentaires. En aucun cas, notre responsabilité ne peut être engagée au delà de celle de nos propres fournisseurs pour ce qui concerne les produits ne provenant pas de notre fabrication.

VIII. TRANSPORT

Il incombe à nos clients de procéder à l'enlèvement des marchandises en nos usines ou dépôts. Cependant sur leur demande expresse le transport des marchandises peut être confié à un transporteur par nos soins ou réalisé avec nos propres véhicules. Ces dispositions n'apportent pas de dérogations aux conditions des articles précédents concernant la réception des marchandises et la garantie. Il appartient au destinataire, en cas d'avarie, perte ou retard d'exercer tout recours contre le transporteur dans les délais et conditions prévues au Code de Commerce. Même en cas d'avance des frais, le transport reste stipulé effectué d'ordre et pour le compte de l'acheteur, et sous son entière responsabilité. Dans le cas de livraison sur chantier, à l'aide de nos propres véhicules, l'acheteur est tenu de prendre toutes les dispositions pour que ceux-ci puissent atteindre sans danger et sans risque le lieu du déchargement et le quitter dans le délai le plus bref. Il doit notamment assurer des voies d'accès carrossables au lieu de livraison. L'acheteur est responsable des détériorations subies sur son chantier par nos véhicules. En cas de dommages sur le site, la limitation de garantie de l'article VII sera applicable.

IX PAIEMENT

Le paiement de nos fournitures est toujours exigible à la localité de notre siège. Nos traites ou acceptations de règlement ne font pas dérogation à cette clause.

Conditions de règlements :
- 30 jours net date de facture
- Escompte 2% sous 8 jours date de facture sur base du montant soumis à l'escompte indiqué en pied de facture.

En l'absence de références agréées lors d'une première commande ou pour tout autre cause, le paiement comptant peut être exigé. En cas d'escompte pour paiement comptant, celui-ci sera déduit de notre chiffre d'affaires taxable, le montant de la TVA afférente entraînera une déduction de notre TVA déductible. Au cas où une traite ne serait pas retournée dans les dix jours de son émission, les conditions de paiement pourront être modifiées. Le refus d'acceptation d'une traite ou le défaut de paiement d'effet à son échéance rend immédiatement exigible l'intégralité de notre créance, sans mise en demeure préalable. Il peut entraîner à notre gré la suspension des livraisons ainsi que la résiliation des marchés et commandes en cours et nous libère de tous engagements sans indemnités. Les intérêts de retard, calculés au taux de base bancaire majoré de 2,5 points courent de plein droit à partir de la date d'échéance et ce, même en l'absence de protêt ou de mise en demeure par exploit d'huissier ou lettre recommandée. Au cours de l'exécution d'un marché avant ou pendant les livraisons, nous nous réservons le droit de réclamer de l'acheteur caution bonne et solvable du prix des fournitures faites ou à faire et, en cas de refus, de résilier le marché sans indemnités.

X. RETOURS DE PRODUITS

Sous réserve d'approbation préalable de notre part, nous acceptons uniquement les retours de produits figurant dans notre tarif annuel en vigueur dans un délai de 1 mois, à l'exclusion de toute réalisation hors série ou référencés sous SC (Sur Commande) et SM (Sur Mesure) ; par palette complète avec moins valeur de 20% (base valeur marchandise départ site de production) pour remise en stock.

XI. CLAUSE DE RESERVE DE PROPRIETE

Nos ventes ont lieu avec réserve de propriété : la propriété de la chose vendue nous est donc réservée jusqu'au paiement complet du prix et de ses accessoires. A défaut du paiement à un seul des termes convenus, la vente sera résolue de plein droit 7 jours calendaires après mise en demeure restée sans effet. Nous pourrions alors revendiquer toute marchandise livrée par nous et se trouvant en stock chez l'acheteur, ou un éventuel sous acquéreur. Les reports d'échéances accordées éventuellement à l'acheteur sont assortis des mêmes règles. Toute revente, toute utilisation de la marchandise non encore complètement payée est interdite à l'acheteur, et faite aux risques et périls de ce dernier qui cède alors la propriété d'HEINRICH & BOCK. Individualisation de la marchandise et transfert des risques : La marchandise livrée est individualisée par nos soins par marquage du produit ou identification de provenance apposée sur ou sous l'emballage, ou par tout autre moyen. L'acheteur est tenu de protéger cette individualisation, de telle sorte que notre propriété sur ces marchandises soit toujours susceptible d'être prouvée. A défaut l'action en revendication pourra porter sur toute marchandise de même nature en possession de l'acheteur ou même porter sur des marchandises déjà mise en oeuvre. Les risques concernant la marchandise livrée sont transférés à l'acheteur dès la délivrance de la marchandise et pendant toute la durée de la réserve de propriété. Les acomptes, les paiements partiels intervenus serviront autant que de besoin à couvrir le préjudice né de l'inexécution du contrat que ce préjudice soit lié à la disparition, à la revente ou à la dégradation de la marchandise. Les frais de transport et de stockage les cas échéant entraînés par la résolution de la vente demeureront également à la charge de l'acheteur.

XII. - DROIT APPLICABLE - CLAUSE ATTRIBUTIVE DE JURIDICTION

L'interprétation, l'exécution des présentes conditions générales, ainsi que tout acte ou contrat conclu en leur application seront exclusivement soumis au droit français. La convention de VIENNE du 11 avril 1980 relative à la vente internationale de marchandises est cependant expressément exclue. Tout litige qu'elle qu'en soit la cause relèvera de la compétence exclusive des Tribunaux de STRASBOURG, et ce même en cas d'appel de garantie ou de pluralité de défendeurs ou quelles que soient les modalités de paiement. Les stipulations du présent article s'appliquent nonobstant toutes clauses contraires, et sauf option différente par HEINRICH et BOCK. Une telle option ne pourra être qu'expresse et écrite.

XIII. - ECO-CONTRIBUTION

« Conformément aux dispositions de l'article R.543-290-3 du Code de l'environnement, l'éco-contribution unitaire dont [le vendeur-adhérent] est redevable dans le cadre de la responsabilité élargie des producteurs (REP) relative aux PMCB est refacturée à [l'acheteur], sans possibilité de réfaction. Au cas des éco-contributions, cela signifie que toute remise, réduction, ristourne ou tout rabais opérés sur un produit soumis à la REP PMCB ne peut pas conduire à réduire le montant de l'écocontribution unitaire refacturée, qui sera in fine reversée à l'éco-organisme agréé par [le vendeur-adhérent] ».

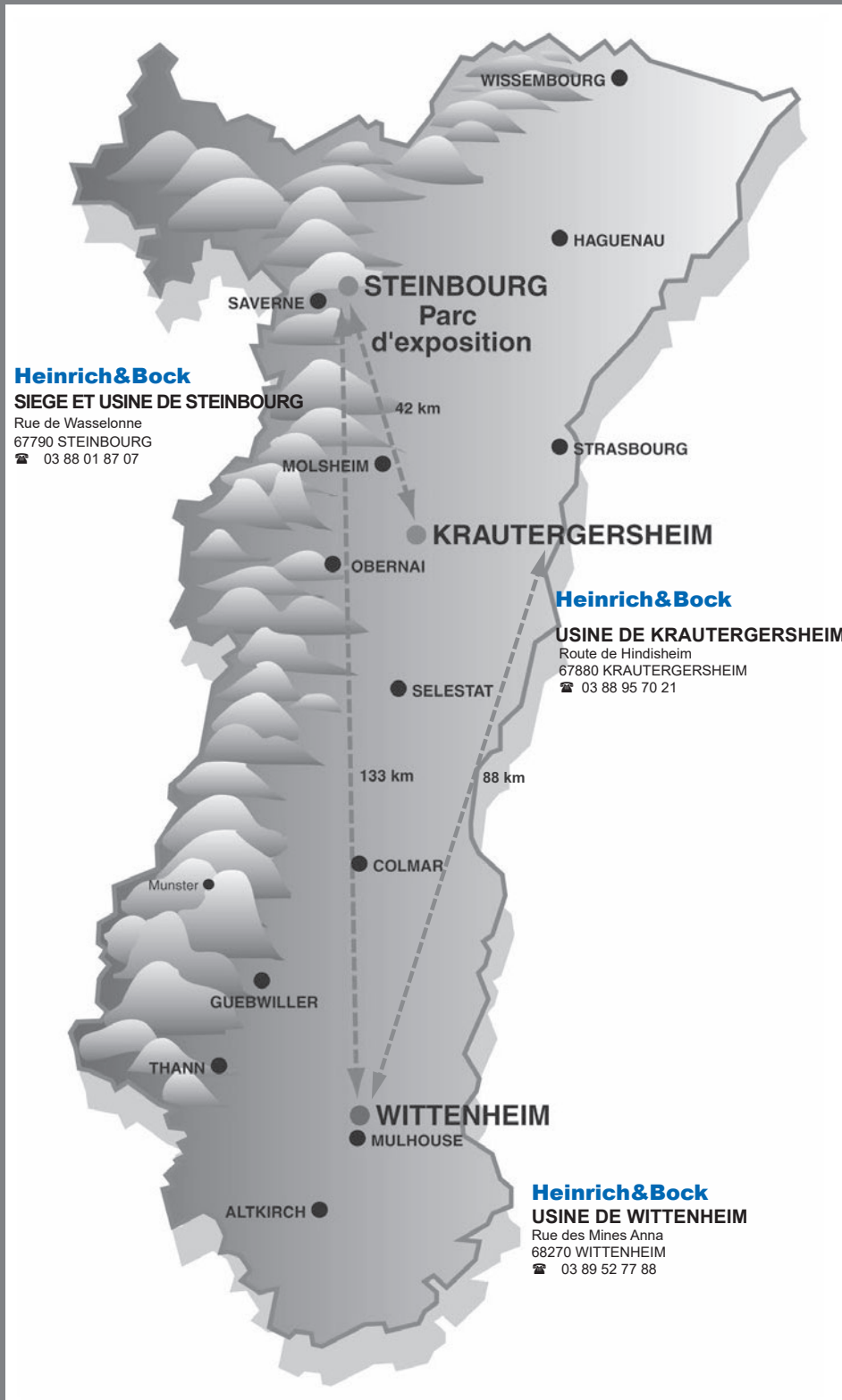

Heinrich & Bock
 CS 20208 - 67708 SAVERNE Cedex
 Tél : 03 88 01 87 07
 e.mail : info@heinrich-bock.com

Parc-Expo 3500 m² - ouvert 7/7j
 Conseils sur rendez-vous :
 le mercredi : 14h-17h
 le vendredi : 14h-17h